

ECOS

TOLEDO DEL 7 AL 13 DE JUNIO DE 2002 Nº 371

1,74 EUROS

Protagonistas del



POLÍTICA

Bono le pide a Alonso que se prepare para ser candidato en Toledo

Sr. Director Biblioteca General
Campus de Ciudad Real
Campus Universitario
13071 CIUDAD REAL
CIUDAD REAL

CORRIENTE

ESPAÑA **FRANQUEO CONCERTADO**
Aut. n.º 45/27

TOLEDO

El "paseo" del etarra Miguel San Argimiro por la Ciudad Imperial

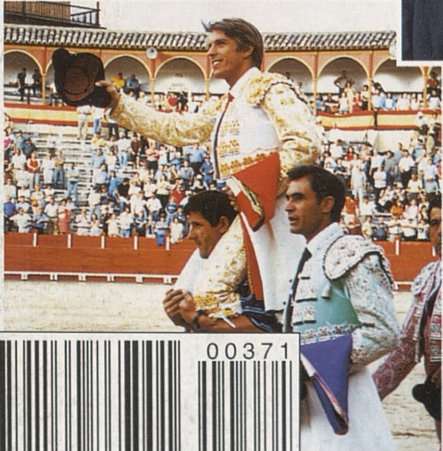



El mejor fichaje de su vida

PLANES DE PENSIONES

Si quiere ganar el partido más importante de su vida, sólo tiene que fichar por un equipo con espíritu ganador: el equipo de **Planes de Pensiones de Caja Rural**. 5 Planes de primera que le asegurarán una jubilación envidiable.

Porque con cada uno de ellos, disfrutará de una **interesante rentabilidad y un ahorro fiscal de hasta el 48%**, lo que le permitirá pagar menos en su declaración de la renta, o si ya le devuelven, lograr que le devuelvan aún más.

Además con la máxima flexibilidad en las aportaciones y la movilidad que necesita para cambiarse de un Plan a otro, sin coste alguno.

Venga a Caja Rural y elija el Plan de su vida.

**RGDinero • RGUno Renta Fija • RGDos Mixto 40
RGTres Mixto 75 • RGCuatro Renta Variable**

**Y ahora hasta el 30 de Junio
llévese un magnífico regalo
al contratar su Plan***



* Consulte las bases de la promoción en su oficina de Caja Rural.

05/01/04

SUMARIO

El paseo del etarra Miguel San Argimiro por la capital regional



El "recorrido turístico" que realizó Miguel San Argimiro, miembro de la banda terrorista ETA, por Toledo, respondía a un deseo claro: señalar una serie de objetivos por si fuera posible un atentado. Las instituciones señaladas las eligió al azar, producto de ese "paseo" que comenzó en la Plaza de Zocodover y que finalizó en la Cornisa, desde donde contempló la Academia de Infantería. Antes había anotado, en un trozo de papel, escrito en euskera y castellano, otros objetivos.

Y ADEMÁS...

- Sumario, 3
- Cartas, 4
- Editorial, 5
- La Semana, 6
- Bono avisa a Alonso que esté preparado para ser candidato, 10
- Aznar bautiza a Suárez Illana en Toledo, 12
- De Región por Talavera, 14
- Educación y Sanidad se llevan las inversiones, 16
- Quieren rehabilitar a los maltratadores, 17
- Los médicos dicen estar hartos de que les "tomen el pelo", 18
- El paseo del etarra San Argimiro por Toledo, 19
- El Toledo que pudo ser, 20
- Corpus Christi, 22
- Guillermo Escolante: "A los que gobiernan no les interesan que funcionen las Juntas de Distrito", 23
- Toledo, 24
- Talavera. Bono inaugura el 10 de junio el laboratorio lácteo, 26
- Talavera. Más de 8.000 coautores en un libro

- irrepetible, 27
- Talavera, 28
- La "estrella" de Osborne está en Malpica, 30
- Jerez pone en marcha su "revolución" en la Cámara, 32
- La cuenta atrás hacia el "20-J" ya ha comenzado, 33
- Economía, 34
- Novés. Un pueblo en pie de guerra contra los camioneros, 38
- Tonijos, 39
- La provincia, 40
- Cultura/sociedad, 42
- Martín, el fichaje que muy pocos creían, 46
- El Soliss juvenil retoma a nacional, 50
- Toledo base. Aportaron un once de gala, 51
- Aurelio de León: "Estoy de acuerdo con el matrimonio de los curas y con que haya mujeres sacerdotes", 52
- Corpus 2002. Así se movieron los protagonistas, 54
- Motor, 62
- En cartelera, 64

Bono avisa a Alonso que esté listo para ser candidato en Toledo

Aunque el PSOE no tomará ni anunciará su candidato a la Alcaldía de Toledo hasta las navidades de 2002, la posibilidad de que el cabeza de lista sea el consejero de Agricultura y Medio Ambiente, Alejandro Alonso, sigue subiendo



enteros. De hecho, el propio presidente de la Junta, José Bono, ya le ha avisado de que esté preparado para ello. Y la respuesta fue la que el líder socialista esperaba: si ésta es la opinión del presidente, Alonso estará dispuesto cuando llegue el momento.

Los maltratadores de mujeres podrán rehabilitarse

Se les da una oportunidad única: poder rehabilitarse. Pero primero habrá que concienciarles de

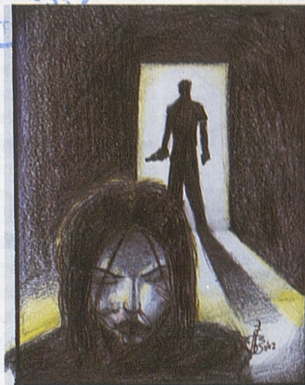

que pegar a su esposa, novia o compañera sentimental es un delito; y de que las mujeres son iguales a los hombres y que no tienen que pagar cuota de sumisión ninguna. Bienestar Social tiene la intención de darles una segunda oportunidad.



CRÓNICA DEL CORPUS. El pasado día 2 las calles de Toledo se abarrotaron de toledanos y visitantes para asistir a uno de los actos más solemnes de la ciudad, la procesión del Corpus Christi. En páginas interiores hacemos un repaso por sus protagonistas, por los toros, la música y los detalles más destacados. (Pág. 54).

ECOS

Edita:
ECOS CASTILLA-LA MANCHA S.L.
CIF - B45359015

Presidente:
ANTONIO MAYORAL

Directora:
MAR GÓMEZ ILLÁN

Gerente/Director comercial:
VALENTÍN SALAMANCA JIMÉNEZ

Redactor jefe:
CÉSAR DEL RÍO

Redactores y colaboradores:
Prado Arriero, José Florencio
Moreno, Teodosio Díaz,
Lidia Yanel, Inmaculada Sánchez,
Vicente Iniesta, José Reyes Calero,
Miguel Gómez, José Carmona, Jesús
Marín y César Fernández.

Fotografía:
Carlos Moreno, Rebeca Arango,
Carlos Monroy, José Peña (Talavera),
Carpí (Sierra de San Vicente).

Firma:
Eusebio Cedena, Arturo Marqués
y Gonzalo Payo

Publicidad:
Pilar Galán Jiménez
José Ignacio Castillo Díaz

Administración:
Estrella Gómez Illán

Asesor Fiscal:
Market Glossy, S.L.
marketglossy@wanadoo.es

Filmación:
Punto x Punto. Tfno. (925) 53 79 28

Impresión:
Seg. Color, S.L.
Tfno. 91 606 55 99

**Redacción, administración
y publicidad:**
Tfno. 925 28 56 95 Fax: 925 21 53 39.
Paseo de Recaredo, 15. 45002 TOLEDO
ecosrevista@infonegocio.com

ECOS es una publicación plural que respeta en todo momento la libertad de opinión de sus colaboradores, aunque no necesariamente la comparte. La línea editorial y de opinión de la empresa se manifiesta en el Editorial.

ISSN: 1134-8658 /
Depósito Legal: TO-220-1995

UN GOBIERNO AUTORITARIO.

El pasado día 27 entraba en vigor el decreto de reforma del Sistema de Protección por Desempleo, aprobado el Gobierno, sin que lo justifique urgencia alguna y de forma claramente autoritaria, como respuesta al anuncio de convocatoria de huelga general acordada por los sindicatos.

Con esta decisión, el Gobierno de José María Aznar pone de manifiesto su nula voluntad de diálogo y amuina una práctica anterior, que llegó a utilizar como bandera, consistente en co-gobernar los cambios en el modelo de relaciones laborales con los agentes sociales.

Las medidas: menos derechos y prestaciones. El paquete de medidas aprobado supone una agresión sin precedentes, no sólo a los trabajadores que accedan al seguro de desempleo que verán mermadas sus prestaciones y sus derechos, sino también al coste del despido, que se abarata mediante la supresión de la indemnización complementaria por los salarios de tramitación (80.000 millones de pesetas en 2001)

Con la nueva definición que se formula de la protección por desempleo se modifica la propia naturaleza jurídica de la misma, pasando de ser un derecho subjetivo, generado previamente por las propias cotizaciones de los trabajadores, a ser una concesión administrativa condicionada a la firma de un compromiso de actividad. Esto obliga al trabajador a aceptar cualquier trabajo que el INEM considere adecuado, aunque éste sea diferente a su profesión habitual, se encuentre a 30 kilómetros de su domicilio, sea a tiempo parcial, de carácter temporal, o tenga una retribución inferior a las propias prestaciones por desempleo.

Se establecen nuevas condiciones para el acceso al subsidio mediante la consideración, entre otras, del carácter de rentas a la indemnización por despido, lo que tendrá el efecto de restringir el acceso al mismo, especialmente a los trabajadores mayores de 52 años o procedentes de expedientes de regulación de empleo.

Se elimina el derecho a prestación por desempleo a los trabajadores con contratos fijos discontinuos, en actividades de campaña que repiten en fechas ciertas, o a los que se aplique una nueva modalidad contractual (contrato de inserción) aprobado en la reforma laboral del pasado año.

Se establece la compatibilidad entre la percepción de la prestación por desempleo con el trabajo por cuenta ajena, ahorrando al empresario la diferencia entre el salario y la prestación, lo

que contribuirá a que se cree un mayor número de contrataciones precarias y de subempleo, que puede afectar especialmente a los trabajadores de mayor edad o perceptores del subsidio.

El establecimiento de un nuevo sistema contributivo para los eventuales del campo, condiciona a los trabajadores del sector a reunir requisitos de muy difícil cumplimiento (un mínimo de 360 días de cotización) por lo que, dada la precariedad en los trabajos de temporada, será muy difícil el acceso a percibir la prestación.

El Gobierno pierde el control de la economía. Todas estas medidas que no agotan el contenido del decreto y que por razones de espacio no es posible comentar en estas líneas, se adoptan en un contexto de aumento del desempleo en España (13 por 100 de la población activa según la recientemente maquillada EPA) y desbordamiento de la inflación (3,6 por 100 interanual), reflejan una pérdida de control, por parte del Gobierno, de las riendas de la situación económica, cuyas recetas deberían pasar más bien por el aumento de las inversiones, el impulso de la investigación y la innovación para el desarrollo tecnológico, y una formación de calidad permanente, que permitirían un mayor crecimiento económico capaz de conjugar el reparto de la riqueza generada, el crecimiento del empleo y la mejora de los sistemas de protección social.

La sinrazón del Gobierno. No existe, tampoco, en el terreno de la razón, justificación económica alguna para esta reforma. Las cuentas del INEM en el año 2001 presentaron un superávit de 600.000 millones de pesetas.

Hay que considerar, por otra parte, que su financiación se realiza en exclusiva con las cotizaciones de los trabajadores, que el Gobierno aporta nada de los P.G.E. y, además, utilizó ese sobrante para cuadrar las cuentas del Estado tras la pérdida de recaudación (800.000 millones de pesetas) de la anterior reforma fiscal. Frente a esta realidad presupuestaria, los datos de los niveles de cobertura son escandalosos y claramente alejados de los parámetros medios de la UE.

Algunos datos son ilustrativos de esta realidad: el 43 por 100 de los trabajadores inscritos como desempleados no perciben prestación económica, el 55 por 100 de los que reciben prestación lo hacen por una cuantía de 330 euros (subsidio), el periodo medio de prestación contributiva consumida es de seis meses y quienes han generado un derecho superior a un año sólo un 15 por 100

lo agotan.

El propio "Plan de Acción para el Empleo del Reino de España" 2002 elaborado por el Gobierno, señala que "en términos generales, el sistema español de protección social no engendra trampas de pobreza, ya que la prestación es claramente inferior al salario... Un trabajador con salario medio que queda en desempleo percibe durante los primeros meses unos ingresos netos en torno al 72 por 100 de su salario neto anterior (salvo en el sector agrario en el que la tasa de sustitución es inferior a un 40 por 100). La conclusión, por tanto, es clara, el sistema de protección por desempleo en España no necesita recortes, sino de una notable mejora.

El diálogo social como método. Los sindicatos hemos presentado reiteradamente propuestas de mejora, porque es en ese terreno en el que había que situar el diálogo social y la negociación. Lo que no se debe pretender es conseguir la complicidad de los sindicatos, para imponer recortes de derechos y prestaciones, en una ficción de supuesta negociación, con las posiciones del Gobierno predeterminadas.

La situación, por tanto, para CC.OO. y UGT pasa por la retirada de este paquete de medidas (hay tiempo en la tramitación parlamentaria) y abrir una auténtica mesa de diálogo sobre bases nuevas. Sin embargo, la actitud del Gobierno, y su carencia de argumentos y razones, más parecen indicar que pretende echar un pulso al movimiento sindical, provocando no sólo la ruptura de un modelo de diálogo social en el gobierno de las relaciones laborales, sino una importante confrontación social que sin duda no será el mejor clima para la economía y para el empleo.

Una huelga legítima. La huelga general es, sin duda una respuesta legítima, constitucional y democrática a esta agresión. La fecha, tan denostada, y los motivos los ha puesto el Gobierno, con su presidente Aznar a la cabeza. En sus manos está evitarla volviendo a la mesa de negociación y cambiando el talante autoritario y soberbio tan propio de las más rancia derecha española, reconociendo, en un ejercicio de prudencia, que no le asisten razones y que el viejo discurso de "criminalización" frente a los trabajadores en paro, no sólo no tiene réditos electorales sino que, puede suponer deslizarse por una senda de fractura social cuyos costes acabará pagando el país.

EUGENIO GÓMEZ Y
JUAN JOSE GONZÁLEZ
Unión Provincial de
CC.OO. de Toledo

cartas del lector

Las cartas de esta sección deberán dirigirse a Paseo de Recaredo, 15 CP/45002 TOLEDO.
Se ruega enviar fotocopia del DNI junto a su carta.

CARTAS A "ECOS" POR INTERNET: ecosrevista@infonegocio.com

Alonso contra Molina

Aunque oficialmente no hay ningún pronunciamiento claro sobre nombres y no se espera que lo haya antes de final de año, los socialistas tienen muy avanzada su decisión sobre quién debe ser el candidato para la ciudad de Toledo.

Y si no fuera porque aún quedan seis meses para cumplir con los planes previstos y porque todavía tienen que llegar encuestas importantes sobre personas e intención de voto antes de hacer pública la elección, nadie dudaría en afirmar que, como parecía, el consejero de Agricultura y Medio Ambiente y presidente de los socialistas toledanos, **Alejandro Alonso**, encabezaría el cartel en la plaza hasta ahora más difícil para los hombres de **José Bono**.

El propio presidente de la Junta, que



Alonso no tiene enemigos en la organización socialista toledana. Su estrecha relación con Bono le garantiza un apoyo personal muy importante en la campaña. Y, por otra parte, capitalizaría lo mucho que puede dar de sí la maquinaria del PSOE

interviene muy personalmente en la selección de los alcaldables de las capitales, Talavera y Puertollano, ya ha hablado sobre el particular con su consejero. En el escenario trazado en esa conversación, Bono le dijo a Alejandro Alonso que esté preparado para ser el candidato en Toledo.

La respuesta fue clara y no se hizo esperar: le contestó que está absolutamente dispuesto si ésta sigue siendo la decisión cuando lleguen las Navidades. Y para lo contrario, también.

Alonso no sólo es el mejor situado para Bono, también lo es para el secretario regional del PSOE, **José María Barreda**; y para el responsable provincial, **Emiliano García-Page**, quien, obviamente, ya ha mantenido contactos con el consejero de Agricultura sobre cómo se van a abordar las elecciones municipales en la capital de Castilla-La Mancha, aunque sin entrar en detalles.

Alonso tiene desde hace mucho tiempo toda la confianza personal y política de José Bono. No en vano lleva 16 años en el Ejecutivo autonómico y forma parte indiscutiblemente del sanedrín del presidente dentro del Consejo de Gobierno,

junto a Barreda, García-Page e **Isidro Hernández Perlines**.

De hecho, a José Bono no le resulta nada fácil sacrificar una pieza tan importante de su equipo poco antes de las elecciones autonómicas. Y si lo hace es porque está convencido de que con Alonso se puede hacer perder a **José Manuel Molina** su mayoría absoluta. No quemaría un cartucho tan importante si diera las elecciones por perdidas.

De todos los candidatos posibles -que tampoco son muchos- es, además, el que menos problemas internos genera. No tiene enemigos en el seno de la organización socialista toledana. Su estrecha relación con el presidente le garantizaría un apoyo personal muy importante durante los meses de campaña. Y, por otra parte, lograría capitalizar como ningún otro nombre de las quinielas lo mucho que puede dar de sí la maquinaria del PSOE y del Gobierno trabajando de lleno en campaña electoral.

Mientras, en el Partido Popular se dedican en estos días a preparar a **Adolfo Suárez Illana** su bautizo como candidato para las elecciones autonómicas de 2003. Ya saben que será el propio presidente del Gobierno, **José María Aznar**, quien se encargue de apadrinar su apuesta política para esta región. Un mitin en Toledo, el 8 de junio, con más de 3.000 personas para lanzar a quien asegura haber firmado "un compromiso para toda la vida con Castilla-La Mancha".

Payo y la tele regional

Se ha comentado en algunos círculos el hecho de que durante la retransmisión del acto institucional del Día de Castilla-La Mancha realizado por CMT, la emisión sufrió un corte publicitario justo en el momento en el que se entregaba la Medalla de Oro a **Gonzalo Payo**, galardón que recogió su hijo. La transmisión continuó con normalidad inmediatamente después de que éste abandonara el escenario, cuando **Rafael Canogar** era llamado para recibir la misma distinción. Seguramente hay una explicación razonable, pero la interrupción en ese momento es más que inoportuna y ha dado lugar a todo tipo de comentarios.



THE ASHLEY COMPANIES



www.ashleyfurniture.com

Tu Nuevo Estilo de Vida



El mayor catálogo de muebles de Europa 3.500 productos

Calle FRAY GABRIEL DE LA MAGDALENA 33
(frente al Centro de Salud)

SONSECA

la semana

Una ley para regular el sector artesano

Con el proyecto de Ley de Ordenación y Fomento de la Artesanía regional, aprobado por el Consejo de Gobierno, se pretende "impulsar una actividad económica que está en ascenso", según apuntó el consejero Portavoz, **Emiliano García-Page**. Se trata de una actividad que da trabajo a 10.700 personas en Castilla-La Mancha, repartidos en un total de 3.650 talleres artesanos, que facturan 163 millones de euros al año.

La futura Ley de la Artesanía contempla la puesta en marcha de un Registro de Actividades Artesanas, con el objeto de elaborar un censo. Asimismo, establece la creación de la Comisión Regional de Artesanía como órgano consultivo y asesor del Gobierno autonómico, en el que participarán federaciones y asociaciones artesanas, entidades y empresas del sector.

Las principales funciones de dicha comisión serán elaborar un repertorio de actividades y oficios

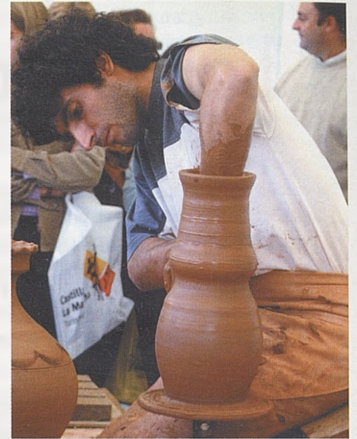

artesanos; informar sobre la concesión del carné de artesano y del título de empresa artesana; emitir estudios, dictámenes o propuestas que contribuyan a la mejora del sector; y colaborar en las labores de conservación y rehabilitación del patrimonio cultural.

Page subrayó que las empresas artesanas "tocan la fibra sensible de muchas familias y estos empresarios son, en su inmensa mayoría, autónomos".

Quiere trabajar donde reside su novio

¿Vivirá Nevenka Fernández en Talavera?

Nevenka Fernández, ex edil de Hacienda de Ponferrada, expresó en rueda de prensa esta semana su deseo de "volver a España para trabajar en Talavera de la Reina", donde vive su novio; o en Madrid, junto a su hermana Amelia, que está enferma. Ahora Fernández tiene fijada su residencia en el Reino Unido, donde trabaja en el laboratorio Bristol Myers Squibb. Fue víctima de acoso sexual por parte del alcalde de Ponferrada, **Ismael Álvarez**, condenado a una multa de nueve meses y 12.000 euros de indemnización.



Archivada la querrela del PP contra Mansilla, al que acusaron de prohibirles el derecho de reunión

El **Tribunal Superior** de Justicia de Castilla-La Mancha (TSJ) ha archivado la querrela que a principios de año interpuso el PP contra el secretario primero de la Mesa de las Cortes y diputado regional socialista, **Mario Mansilla** (en la imagen de la derecha), a quien acusaron de prohibirles el derecho de reunión tras impedir la entrada de los diputados "populares" en el parlamento regional el 28 de diciembre del pasado año.

En la tarde del citado Día de los Inocentes hubo una manifestación de los trabajadores eventuales del PP que habían sido despedidos, junto a otros del PSOE, apenas unas horas

Monserrat dice que lo que hizo Mansilla no fue razonable

antes (con el fin de acabar con el elevado número de altos cargos de confianza del parlamento autonómico). Estaban acompañados por varios diputados del PP y cuando éstos quisieron entrar en la sede parlamentaria tuvieron que pasar de uno en uno y escoltados por los vigilantes jurado.

A mediados de febrero, la Sala de lo Civil y Penal del TSJ decidió admitir a trámite la querrela, pero aparcó la posible responsabilidad del presidente de la Cámara, **Antonio Marco**, hasta ver cómo discurrían las diligencias iniciales.

Según afirmó a ECOS el portavoz



del PP en las Cortes, **Miguel Ángel Monserrat**, "respetamos la decisión judicial, pero veremos si recurrimos o no". Aun así, recalcó que, políticamente, la actuación de Mansilla "no fue razonable". Mientras, este último rehusó realizar declaración alguna.



Serie 5 Exclusive



¿Te gusta conducir?

A todos los que crean que el BMW Serie 5 es el mejor coche de su categoría nos gustaría añadirles algo:

- * Pintura metalizada
- * Tapicería de cuero
- * Llantas de aleación de 16"
- * Volante multifuncional
- * Revestimientos interiores de madera
- * Intermitentes blancos
- * Acabados cromados



BMW lanza la nueva Serie 5 Edición Exclusive. Con un sofisticado equipamiento de serie, para disfrutar aun más de la carretera. Ahora tiene uno desde **34.250 €**. Otro motivo más para los que ya pensaban que el Serie 5 es el mejor coche de su categoría. Otro motivo menos para los que aún no piensan así.

Alonso Pineda, S.L.
Ctra. N-401 Madrid-Toledo, Km. 63,4
Tel.: 925 35 37 75
Ollas del Rey

Avda. Portugal, 52
Tel.: 925 81 49 98
Talavera de la Reina

www.bmw.es/alonso-pineda
alonso.pineda@apineda.net.bmw.es

P.V.P. recomendado en Península y Baleares. I.V.A. transporte e impuesto de matriculación incluidos. Condiciones válidas para pedidos generados hasta el 31/07/2002.

Los niños, protagonistas del "Día Mundial del Medio Ambiente"

El pasado miércoles día 5 se celebraba el "Día Mundial del Medio Ambiente", una jornada en la que se pretende profundizar en la concienciación general sobre aspectos medioambientales. Dentro de ese marco, tanto el Ayuntamiento de Toledo como la Diputación Provincial han celebrado una serie de actividades que han tenido a los más jóvenes como protagonistas.

En el caso del Consistorio toledano se organizó por vez primera un programa de actividades para esta fecha dirigidas a los escolares de entre ocho y doce años que se desarrollaron en el parque de las Tres Culturas y contaron con la participación de varios centenares de niños. Para realizar esas actividades la Concejalía de Urbanismo y Medio

Ambiente contó con la colaboración de la Fundación para la Gestión y Promoción del Medio Ambiente. Por su parte, la Diputación Provincial de Toledo conmemoró esta jornada con una función de teatro de títeres en la que se dieron cita más de 400 escolares. Algunos de ellos aparecen en la imagen superior junto al presidente de la institución provincial, Miguel Ángel Ruiz-Ayúcar.



Gracias a un convenio con Telefónica

El Cristo de la Luz podrá visitarse en Internet

A través de la página www.arsvirtual.com podrá visitarse la Ermita del Cristo de la Luz, gracias al convenio firmado el pasado 5 de junio entre el párroco de San Nicolás de Bari, del que depende la ermita, **José Luis Pérez**, y el director general de Fundación Telefónica, **Fernando Villalonga**. El proyecto para la reconstrucción virtual del templo, "Galería Virtual", se enmarca dentro de otro más ambicioso denominado "Toledo y las tres culturas en realidad virtual para Internet", que incluirá la recreación virtual de la Catedral y la digitalización de la Sinagoga del Tránsito.

Acción Católica llama a los periodistas católicos al compromiso

Representantes de Acción Católica de Toledo mantuvieron el pasado miércoles 5 de junio un encuentro informal con los medios de comunicación en el que dieron a conocer los datos extraídos de la campaña, que este año han dedicado a los medios de comunicación. Acción Católica ha trabajado y estudiado durante el curso la visión que los diferentes grupos parroquiales, que incluye a católicos toledanos de todas las edades, tienen de la "La realidad e influencia



de los Medios de Comunicación Social".

Aunque aún no se ha cerrado el curso, los encuestados coinciden en la mala imagen de la Iglesia en los medios, aunque valoran la labor de éstos como cauce de

información y acercamiento a la realidad del mundo. Su objetivo más inmediato: establecer una comunicación fluida con los medios, para lo que solicitan la colaboración de los periodistas con inquietudes religiosas.

En Castilla-La Mancha esperan una donación 217 personas

La lista de enfermos para trasplante supera la media nacional



Un total de 217 castellano-manchegos están en lista de espera para que se les trasplante un riñón, la mayoría en Ciudad Real, con 69, seguida muy de cerca de Toledo, con 67, informa EFE. Le siguen Albacete, donde esperan 35 pacientes, Guadalajara con 27 y Cuenca con 19 enfermos de riñón en espera de un órgano, según datos de 2001.

El presidente de la Asociación para la Lucha contra las Enfermedades de Riñón (Alcer) de Toledo, **Juan Carlos García**, dio a conocer estos

datos en una rueda de prensa con motivo de la celebración del Día Nacional del Donante, acompañado de la delegada de Sanidad, **María Jesús Abarca**, y la concejal de este área del ayuntamiento toledano, **Rosario García**.

El presidente de Alcer destacó la importancia de donar órganos, ya que la tasa de supervivencia de los trasplantes supera el 80 por 100. En Castilla-La Mancha, durante 2001, se hicieron 108 trasplantes renales, 48 de hígado, 15 de corazón y cinco de pulmón. Además había 832

pacientes en diálisis y en ese período se realizaron 22 extracciones de órganos, lo que sitúa a la región en una tasa por millón de población del 12,86 por 100, mientras que en lo que va de año ya se han hecho 13 extracciones.

La negativa familiar a donar órganos fue en esta región superior a la media nacional, ya que en esta región alcanzó al 42,2 por 100, frente al 23,4 en todo el país. Según García es esperanzador que se haya bajado del 60 por 100 en 2000 a la cifra actual.

Talavera: un error que dejó a muchos aficionados taurinos fuera



En los carteles y en los programas de mano se citaba a los toreros y al respetable a las seis y media de la tarde del 31 de mayo en el coso taurino de La Caprichosa, en Talavera de la Reina, pero resultó que la información no era cierta. Porque para faena la que les hicieron a los que, en buena lógica, se fiaron del cartel. En definitiva, la corrida de toros comenzó, televisada en directo, a las cinco de la tarde. Total, que Manuel Caballero y Eugenio de Mora hicieron el paseíllo ante el poco público que acudió al inicio a la plaza. Los rezagados, sin culpa, fueron acudiendo según se iban enterando. Pero el enfado no había quien se lo quitara.

La Ley del Agua "más avanzada de Europa"



El consejero de Obras Públicas, **Alejandro Gil**, ha asegurado que la Ley del Ciclo Integral del Agua, aprobada esta semana por el Consejo de Gobierno, "es una de las más completas y avanzadas de Europa". Con ella se pretende que todos los ciudadanos de Castilla-La Mancha tengan garantizada el agua de calidad y en cantidad suficiente. El objetivo es "obtener la máxima eficacia en la gestión del agua, tanto en lo referido a los sistemas de abastecimiento como a la depuración de aguas residuales".

Toledo podría ser sede de la Fundación Cultura y Paz

El alcalde de Toledo, **José Manuel Molina**, y el ex director general de la Unesco y actual presidente de la Fundación Cultura y Paz, **Federico Mayor Zaragoza**, se han reunido en la capital regional con el objetivo de ofrecer la ciudad toledana como sede española de la citada Fundación, cuya sede internacional se encuentra en Madrid.

Aunque el PSOE no tomará ni anunciará su candidato a la Alcaldía de Toledo hasta las Navidades de 2002, la posibilidad de que el cabeza de lista sea el consejero de Agricultura y Medio Ambiente, Alejandro Alonso, sigue subiendo enteros. De hecho, el propio presidente de la Junta, José Bono, ya le ha avisado de que esté preparado para ello. Y la respuesta fue la que el líder socialista esperaba: si ésa es la opinión del presidente, Alonso estará dispuesto cuando llegue el momento.



Bono avisa a Alonso que esté preparado para ser candidato

El presidente de la Junta, José Bono; y el consejero de Agricultura y Medio Ambiente, Alejandro Alonso, han mantenido conversaciones recientemente en torno a la cada vez más segura posibilidad de que éste sea el candidato del PSOE a la Alcaldía de Toledo para las elecciones municipales de mayo de 2003.

Según fuentes consultadas por ECOS, Bono, que se preocupa e interviene muy directamente en los números uno de las llamadas "siete capitales" de la región, ha trasladado a Alonso, uno de sus más cerca-

nos colaboradores y en el que tiene gran confianza personal y política, que esté preparado para ser candidato, porque es la opción más probable. El consejero expresó al presidente su mejor disposición para aceptar el encargo llegado el momento, si es que su nombre es el elegido cuando llegue la hora de la verdad.

El asunto parece más cerrado de lo que en el seno del PSOE se atreven a reconocer. Sin embargo, también es cierto que, pese a este contacto, el Partido Socialista aún no tiene tomada una decisión definitiva sobre quién debe encabezar la lista en la capital castellano-manchega para arrebatársela a José Manuel Molina. Eso sí, fuentes de la dirección reconocen que "hay un 90 por 100 de posibilidades de que el candidato sea Alejandro Alonso".

Él prefiere no hacer comentarios. En este

El PSOE insiste en que no hay ninguna decisión tomada y que la elección del candidato de Toledo no se hará pública hasta las Navidades

Tofiño se perfila como el candidato socialista a presidir la Diputación

A apenas un año de las elecciones autonómicas y municipales que se celebrarán el 25 de mayo del próximo año, las quinielas se multiplican. Uno de los cargos más deseados es el de presidente de la Diputación, institución en la que casi siempre ha gobernado el PP, partido que ostenta la mayoría en la actualidad, con **Miguel Ángel Ruiz-Ayúcar** como presidente.

En las filas socialistas se ve con optimismo el resultado de las municipales de cara a conseguir gobernar la Corporación provincial por segunda vez en la historia de la Democracia española. Y, según han asegurado las fuentes consultadas por esta revista, el hombre que goza de la confianza de la dirección provincial para ser el presidente es **José Manuel Tofiño**.

Alcalde de Illescas, portavoz del Grupo Socialista en la Diputación y vicesecretario general del PSOE castellano-manchego, Tofiño tiene la confianza de la Ejecutiva regional y de su máximo responsable, **Emiliano García-Page**.

En el PP las cosas están más abiertas. Ruiz-Ayúcar ha expresado que está dispuesto a cambiar de aires y los movimientos en la cúpula regional tras la dimisión de **Agustín Conde** hace que nadie se atreva a dar nombres por el momento.



sentido, cuando esta revista se puso en contacto con él para preguntar por el asunto, el consejero y presidente provincial del Partido Socialista de Toledo se limitó a señalar que “el partido no ha cerrado todavía ninguna decisión al respecto”, como recordaba hace escasos días el secretario general, **Emiliano García-Page**.

Alonso insiste en que su “disposición es absoluta para asumir éste u otros retos que le pueda encomendar su partido”, pero insiste en que la candidatura a la Alcaldía de la capital es una decisión aún abierta.

En realidad, se pretende no anunciar

públicamente la elección final hasta las Navidades de este año.

Y la posibilidad de que finalmente sea Alejandro Alonso el rival de Molina demanda no adelantar el calendario.

Una vez que la decisión se anuncie en firme, el consejero deberá abandonar sus responsabilidades en el Consejo de Gobierno castellano-manchego, un gabinete donde no es uno más, sino miembro seguro del sanedrín de Bono. Y el presidente intentará prescindir de él lo más tarde posible.



Mar G. Illán
Fotos: Carlos Moreno

Si es el candidato, Alonso dimitirá como consejero de Agricultura, pero será a pocos meses de las elecciones autonómicas



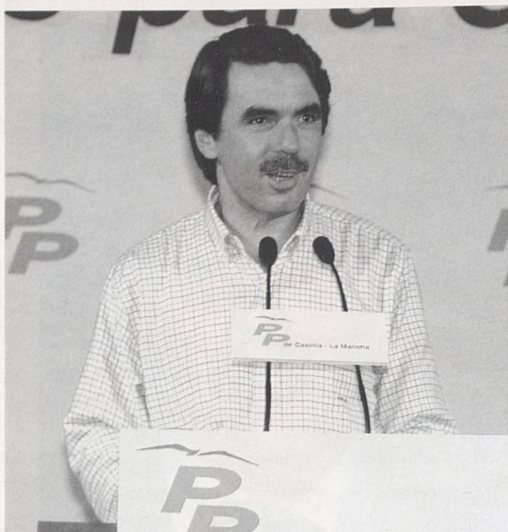

A a izquierda, José María Aznar durante la celebración de un acto del PP en octubre de 2001. Suárez Illana, junto a José Manuel Molina. A la derecha, Luis de Grandes y el presidente del PP toledano, César Gómez Benayas acompañan al candidato.

Aznar bautiza a Suárez Illana en Toledo

Con padrino de lujo, para demostrar que en esta ocasión el PP viene a por todas, Toledo acoge el sábado 8 de junio el primer acto público importante de Adolfo Suárez Illana, su candidato para las autonómicas de 2003. Será el propio José María Aznar quien oficie el bautizo de quien ha dicho que quiere ganarlo todo.

El presidente del Gobierno y del Partido Popular, José María Aznar, se va a encargar de apadrinar personalmente la presentación política de Adolfo Suárez Illana ante la sociedad castellano-manchega.

Su primer mitin, tras ser elegido candidato del PP a la presidencia de Castilla-La Man-

cha, será en Toledo, el sábado, a las 11.30 horas en el pabellón polideportivo de la Escuela de Gimnasia.

Todo está listo para que el candidato que más esperanzas electorales ha despertado en el PP regional tenga una primera acogida calurosa y triunfal. No faltará nadie. Desde

su padre, el ex presidente Adolfo Suárez, a quien se espera en el acto, hasta el secretario general del partido, Javier Arenas.

Su discurso irá en la línea del pronunciado en Albacete el 31 de mayo ante 500 compañeros y representantes del partido. Centrista y moderación, la promesa de quedarse

EL CANDIDATO DEL PP VIENE A ESTABLECER UN "COMPROMISO PARA TODA LA VIDA CON CASTILLA-LA MANCHA"

Así de contundente se expresó Adolfo Suárez Illana en su primera intervención ante cargos públicos y orgánicos del PP, convocados en Albacete en la tarde del 31 de mayo. Sus primeras palabras fueron para asegurar que viene a establecer "un compromiso para toda la vida con la gente de Castilla-La Mancha y con esta tierra". También aprovechó para dar las

gracias por la acogida que ha tenido en el seno del PP castellano-manchego, con el que aseguró que iba a sellar "un pacto de gratitud".

Suárez Illana se define de "centrista por formación y por convicción" y afirmó que su apuesta política no es contra nadie, "ni vengo a quitarle nada a nadie".



Además de la Junta, se propone ganar las cinco diputaciones y los ayuntamientos de las capitales

en Castilla-La Mancha pase lo que pase en las elecciones autonómicas de 2003 y la explicación de que no viene contra nadie sino a conducir a la victoria en esta comunidad autónoma el proyecto del Partido Popular en España, serán los ejes de su intervención.

Hasta ahora, en ninguna de sus manifestaciones públicas se ha referido con calificativos al presidente de la Junta, **José Bono**. Y cada vez que se le pregunta por él insiste en que huirá del debate personal y que sólo responderá a la confrontación meramente política.

Elabora sus discursos personalmente, aunque pide datos y consejos a su cuerpo de colaboradores en Castilla-La Mancha, un equipo en formación, porque hasta el momento sólo ha hecho un nombramiento, el de **Enrique Martín** como su jefe de gabinete. Hombre de confianza de **José Manuel Molina**, al lado de quien ha desarrollado toda su actividad política, Martín trabajaba como jefe de gabinete del alcalde, con el que abordó las autonómicas de 1995, en las que el PP obtuvo el mejor resultado de su historia, al quedarse a menos de dos puntos del palacio de Fuensalida.

Precisamente, en lo único en lo que no ha moderado su tono Suárez Illana, es en los objetivos que se ha fijado para el 25 de mayo de 2003. Se propone conseguir la victoria el PP en la Junta y el gobierno de las cinco diputaciones de los ayuntamientos de las capitales de provincia.

ecos
Fotos: C. Monroy

A ciencia incierta

El "Día Warner"

La credibilidad de los políticos ha subido esta semana muchos enteros gracias a **Jorge Batlle**, el presidente uruguayo que se explayó a gusto diciendo lindezas sobre Argentina en un "off the record" que ha batido el récord de difusión y después se fue a Buenos Aires a llorar con lágrimas de cocodrilo cínico. No digo yo que todos sean iguales, pero el simple hecho de que se pueda obrar con tanta desfachatez indica que en política cabe, si no todo, casi todo. La diplomacia, que viene a ser como la estadística, un arte para cuadrar lo que haga falta según convenga, hará si es preciso de calzador para que a Pulgarcito le vaya el zapato de Cenicienta como anillo al dedo.

Pero dejémonos de cuentos y volvamos a la tierra que nos ve pacer. El Día de la Región tal vez no fue para Talavera el gran día que se anunciaba a bombo y platillo. Ni la plaza estuvo "abarrota" ni los visitantes colapsaron nada en Talavera. Seguro que no fueron 60.000 (tampoco fueron sólo 10.000, cifra "estimada" por la estimable **Carmen Riobos**) los que se acercaron a la Ciudad de la Cerámica y desde luego no lo hicieron con el maná debajo del brazo. Tampoco hay duda de que muchos talaveranos aprovecharon el puente festivo para irse.

Pero a mí no me importaría que Talavera fuese sede del Día de Castilla-La Mancha en lo sucesivo. No puedo entender que desde las filas del PP talaverano se intente minusvalorar la celebración de un acto que no debe ser considerado como gubernamental sino como regional. Estamos acostumbrados a que los manifestantes hinchen las cifras de la manifestación y los no manifestantes las reduzcan en la medida de lo posible, pero no a que algunos manifestantes minimicen los datos como ha hecho Riobos. Si realmente fuesen sólo 10.000 los asistentes a la fiesta regional el fracaso habría que achacárselo, en gran parte, a los organizadores (léase Junta de Comunidades) pero también habría que responsabilizar del mismo a los partidos y organizaciones que participan del proyecto de creación y vertebración de Castilla-La Mancha.

Si la propia dirección del PP regional convoca ese mismo día una Junta Directiva regional en Albacete es que no tienen mucho interés en que Talavera sea punto de encuentro de nada. Si organizan un doble bautizo para el "Niño de la Suarisma" en Albacete y Toledo es que tanto el Día de la región como Talavera les importa poco. Si hacen eso lo que no pueden es ponerse a criticar la desbandada de talaveranos, salvo que lo que se pretenda es hacer publicidad al parque de la Warner.

Volviendo al evento, lo que más me llamó la atención del discurso del presidente **Bono** no fue el alarde de españolismo que derrochó -ni **Fraga** en sus mejores tiempos se habría mostrado tan patriota- sino la sutilidad poética con la que quiso mostrarle los colmillos al paracatorero. Con lo fácil que resulta poner en evidencia la desfachatez de algunos para traerse un candidato forastero va el "presi" y nos sale con una cita a trasmano de **Rainer María Rilke**, el poeta checo-germano que mejor encarna la cultura "kitch", que con tanto tino ha desenmascarado **Umberto Eco**. Pase que no recurra a las ocurrencias de **Gila**, pero tampoco hay que caer en la cursilería.



Arturo Marqués



Sobre estas líneas, todos los premiados en el acto institucional del Día de la Región. Abajo, a la izquierda, el delegado de la Junta en Toledo, Javier Corrochano; el concejal talaverano Tirso Lumbreras; y el alcalde, José Francisco Rivas. A la derecha, Bono y el pintor Rafael Canogar.

De Región por Talavera



Mientras que el alcalde talaverano habló de 70.000 visitantes, el PP cree que no pasaron de 10.000. Page dice que fue la edición más exitosa de todas

A pesar de que la guerra de cifras fue, de nuevo, una realidad (mientras que el alcalde socialista de Talavera, **José Francisco Rivas**, habló de 70.000 visitantes; la presidenta de la Junta Local del PP y diputada regional, **Carmen Riolobos**, recalcó que habían sido 10.000), lo cierto es que el Día de la Región salió tal y como sus organizadores habían previsto: participación de los que llegaron hasta la ciudad de la cerámica, comida y bebida para

todos y espectáculo, diversión y toros para los que quisieron. Según el consejero Portavoz, **Emiliano García-Page**, fue "la edición más exitosa" de todas las que se han celebrado hasta ahora.

La Fundación Antonio Pérez, de Cuenca; el Instituto de Estudios Albacetenses; la UCMA del Complejo Hospitalario de Toledo; la Fundación Laboral de la Construcción; Confecciones Alcarreñas; el Centro Europeo de Empresas e Innovación de Ciudad Real; el sacerdote **Aurelio de León** y el médico **Miguel Espinosa** fueron distinguidos con placas de reconocimiento al mérito regional;



Sonrisas cómplices entre Bono y Conde

Fue un gesto que no pasó desapercibido para casi nadie de los que estaban al lado. A pesar de las tremendas disputas e intercambio de fuertes palabras que han mantenido durante los últimos años el presidente de la región, **José Bono**; y el ya ex candidato del PP a ocupar la Presidencia del Gobierno regional, **Agustín Conde**; se dieron la mano justo cuando coincidieron en el momento en el que Bono se disponía a subir a la tribuna. Como se aprecia en la imagen, la sonrisa afloró en los rostros de los dos protagonistas. Lo cortés, como evidencia este flash fotográfico, no quita lo valiente. Y aquí queda reflejado.



Sobre estas líneas, Luis de Grandes, portavoz del PP en el Congreso de los Diputados; José Manuel Molina, alcalde de Toledo; y la presidenta de la Junta Local del PP y diputada regional Carmen Riobos. A la derecha, imagen del recinto donde se celebró el Día de la Región.



Bono recalcó en su discurso que Castilla-La Mancha "vale más que el PSOE y el PP juntos"

mientras que las Medallas de Oro las recibieron el pintor **Rafael Canogar** y el escritor y político **Gonzalo Payo** (que recogió su hijo).

No faltó casi nadie. Desde el Gobierno al completo hasta la mayoría de los diputados regionales del PP. Incluidos el delegado del Gobierno en Castilla-La Mancha, **Juan Ignacio Zoido**; y el portavoz del PP en el Congreso de los Diputados, **Luis de Grandes**; y casi todos los alcaldes que ha tenido Talavera en época democrática.

Bono, en su discurso, habló de que la patria de cada uno es de donde ha pasado su infancia y que no ha nacido todavía el catalán o el vasco que quiera más a su tierra "que nosotros a la nuestra". Recalcó que Castilla-La Mancha valía más "que el PSOE y el PP juntos" y que tenemos que avanzar más deprisa, "porque durante siglos fuimos marcha atrás".

César del Río
Fotos: José Peña

La aprobación del proyecto de Ley de Crédito Extraordinario va a suponer para Castilla-La Mancha una lluvia de inversiones superiores a los 100 millones de euros. La Educación, con 45 millones, y la Sanidad, con 18, son las grandes beneficiadas de unos créditos que también servirán para dotar económicamente la institución del Defensor del Pueblo o la celebración del IV centenario de la publicación de "El Quijote".

Educación y Sanidad se llevan las nuevas inversiones

"El esfuerzo ahorrativo de Castilla-La Mancha" va a permitir realizar ahora una importante operación de crédito que queda reflejado en el proyecto de Ley de Crédito Extraordinario que acaba de ser aprobado por el Consejo de Gobierno de la región.

Las inversiones previstas, según el consejero Portavoz, **Emiliano García-Page**, superan los 100 millones de euros y se destinarán a financiar aspectos fundamentales para el desarrollo de la región como la educación, los servicios sanitarios y sociales, las infraestructuras de comunicaciones y telecomunicaciones y la promoción de determinados sectores productivos, así como la puesta en marcha de la institución del Defensor del Pueblo y la celebración del IV Centenario de la publicación de "El Quijote".

Según explicaba hace unos días la consejera

de Economía y Hacienda, **María Luisa Araújo**, este crédito extraordinario surge impulsado por "nuestra incorporación la Unión Económica y Monetaria, que nos obliga más que nunca a avanzar en convergencia con el resto de países para llegar a ser una de las regiones más avanzadas de Europa".

De los 100.600.000 euros previstos, se invertirán 45 millones en educación con el fin de anticipar la construcción de los centros de enseñanza Secundaria incluidos en la Red de Centros aprobada por las Cortes de Castilla-La Mancha. Además, se destinarán 18 millones de euros para la financiación de inversiones en materia de sanidad, que gestionará el Sescam. También se va a acometer un Plan Especial de Desarrollo de Infraestructuras Sociales con una financiación de 11 millones de euros, con el objetivo de avanzar en unos servicios sociales



María Luisa Araújo, consejera de Economía y Hacienda.

de calidad en igualdad de condiciones que el resto de ciudadanos de Europa. La recién creada institución del Defensor del Pueblo recibirá los créditos necesarios para su puesta en marcha, con un importe consignado de 3,4 millones de euros.

Otro de los proyectos estratégicos para el desarrollo de Castilla-La Mancha que van a contar con financiación gracias a esta Ley es la celebración del IV Centenario de la publicación de la obra "Don Quijote de La Mancha", para lo que se han consignado 4 millones de euros. Igualmente, habrá una dotación de 3 millones de euros para poner en marcha un proyecto especial de cooperación internacional, y otros 3 millones para la promoción de la industria agroalimentaria. Finalmente, se encuentra un bloque de inversiones destinadas a infraestructuras de telecomunicaciones y comunicaciones tradicionales, que ascienden a 13,2 millones de euros.

INVERSIONES PREVISTAS EN LA LEY DE CRÉDITO EXTRAORDINARIO

Educación

Construcción de centros de Secundaria.....45 millones.

Sanidad

Financiación de inversiones del Sescam.....18 millones.

Bienestar Social

Plan Especial de Desarrollo de Infraestructuras Sociales...11 millones.

Proyecto especial de cooperación internacional.....3 millones.

Cultura

IV Centenario de la publicación de "El Quijote"4 millones.

Agricultura

Promoción de industria agroalimentaria.....3 millones.

Defensor del Pueblo.....3,4 millones.

Infraestructuras de Telecomunicaciones.....13,2 millones.

(Datos en euros)

ecos

Fotos: Rebeca Arango / Carlos Moreno

Quieren rehabilitar a los maltratadores

Está comprobado que la mayor parte de los hombres que se han acogido a este tipo de programas lo han abandonado o lo han rechazado, pero aun así la Consejería de Bienestar Social está dispuesta a llevar a cabo en la comunidad autónoma el denominado programa de atención a hombres violentos, con el fin de crear conciencia no sólo entre éstos, sino en el de posibles maltratadores potenciales. Programas que surgieron en la década de los 80 en países como Estados Unidos y Canadá y que llegaron a España hace poco tiempo, salvedad hecha del País Vasco, donde la experiencia acumulada es ya de 10 años.

La intención final es la rehabilitación de

los maltratadores. Es un programa voluntario que se fundamenta en técnicas de autocontrol de la conducta de los violentos; en estrategias de autocontrol; en concienciar a estos hombres de que los malos tratos son un delito y que implican pena condenatoria; y crear el sentimiento de igualdad entre el hombre y la mujer, ya que en la mayoría de los casos los maltratadores consideran a la mujer como un ser inferior.

Para ello contarán con el apoyo de psicólogos y personal especializado y Castilla-La Mancha continuará con el ejemplo que ya han puesto en práctica las comunidades autónomas de Aragón, Baleares, Galicia, País Vasco y La Rioja, tal y como confirma-

Es un programa voluntario que hace ver a los hombres que pegar es un delito

ron fuentes de la Consejería de Bienestar Social.

“HAY QUE IMPLICAR A TODOS”. Tal y como recalcó el consejero de Bienestar Social en su última comparecencia en las Cortes regionales, **Tomás Mañas**, “es necesario implicar a todos los poderes públicos, fuerzas de seguridad, judicatura, personal sanitario y a las distintas administraciones en erradicar esta forma de violencia contra las mujeres”.

El informe que recientemente presentaron ante los medios de comunicación y que, entre otros detalles, recoge diferentes sentencias condenatorias con nombres y apellidos de los maltratadores penados, es un documento “en el que han colaborado las destinatarias de la Ley de Prevención de Malos Tratos, pues gracias a ellas podemos sacar a la luz este problema”.

Según Mañas, lo que pretende el Gobierno regional quiere sacar a la luz pública la lucha efectiva contra los malos tratos, que la agresión contra una mujer se considere como un grave atentado a cada ciudadano, ayudar a la mujer maltratada a que recupere su autoestima y estatus social y, sobre todo, a que las mujeres que sufren estas agresiones sepan que el Ejecutivo autonómico mantiene el compromiso de protegerlas frente a los agresores”.

Durante el año 2001, el programa integral contra la violencia benefició a 423 mujeres y a sus respectivos hijos, aunque seguirán ampliando la red de centros de la mujer.

César del Río
Ilustración: **Moisés Martín**

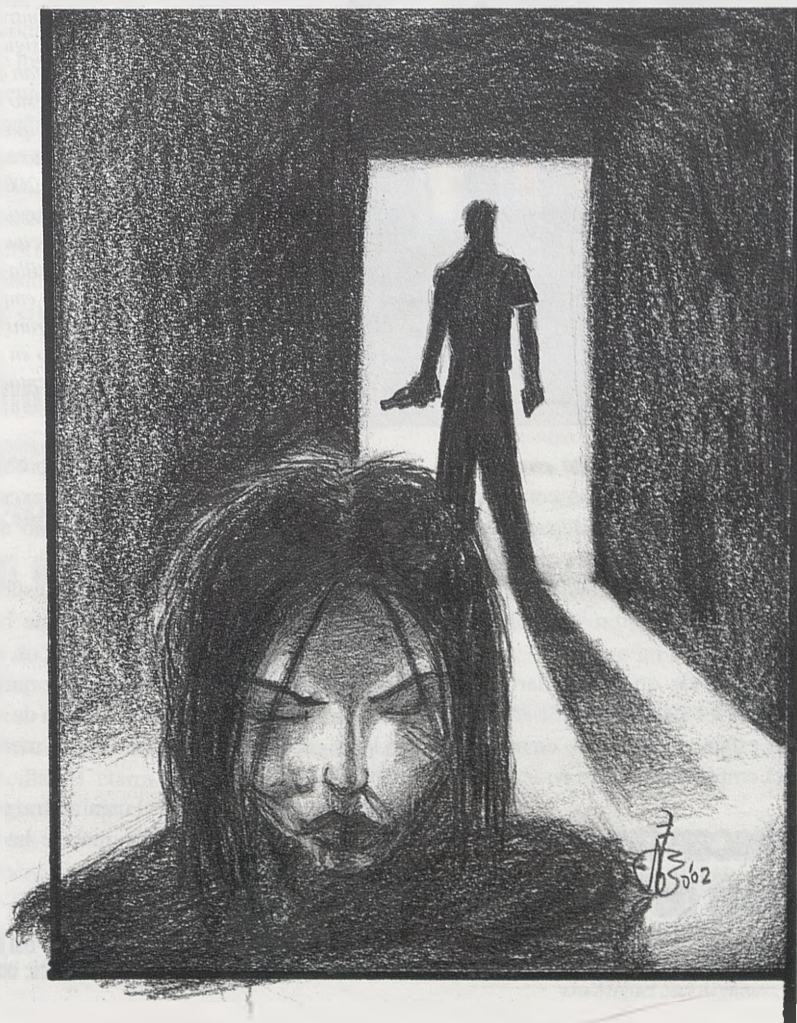

Afirman que son los últimos en negociar y que prácticamente no les hacen ni caso. Que no han conseguido, ni por asomo, la subida salarial llevada a la práctica en otras comunidades autónomas que han recibido recientemente las competencias sanitarias. En definitiva, los médicos especialistas dicen que no aguantan más. Y que no están dispuestos a esperar.

Los médicos dicen estar hartos de que les “tomen el pelo”

Están dispuestos a llegar donde haga falta para solucionar lo que entienden es un grave problema que, al menos de momento, no tiene solución. Los médicos especialistas afiliados al Sindicato de Médicos de Castilla-La Mancha, miembros de la Confederación Estatal del Sindicato de Médicos (CESM), que suponen el 65 por 100 de los 3.200 médicos que ejercen en la comunidad autónoma, siguen pensando que han sido discriminados respecto a otros colegas de diversas regiones y que no han conseguido la subida salarial que en correspondencia consideran que deberían tener.

Tal y como señaló a esta revista una de las responsables del sindicato, **Florentina Lorenzana**, estaban a la espera de hablar con los responsables del Servicio de Salud de Castilla-La Mancha (Sescam) el jueves 6 para ver si avanzaban en la negociación, aunque entiende que por el momento “no vamos por el buen camino, porque las posturas son contradictorias”. Mientras que los médicos especialistas solicitan 4.200 euros más al año a cobrar desde el 1 de enero de 2002, el Sescam les ofreció 2.945, a pagar durante un trienio, “cuando en Baleares, que también han recibido las competencias, les pagan la primera cantidad”.

De ahí que de no llegar a un acuerdo se planteen incluso la huelga durante los próximos meses. De hecho, “hemos celebrado varias asambleas en diversos hospitales y sí



Los médicos especialistas de la región consideran que no han conseguido la subida salarial justa y esperada. Aunque el Sescam piensa lo contrario. Por ello entienden que les siguen “tomando el pelo” y que no van a esperar más, que están dispuestos a movilizarse por conseguir lo que creen justo. Quieren que, como en Baleares, la subida sea de 4.200 euros, y no los casi 3.000 conseguidos hasta el momento. Lo peor es que estiman que la Sanidad en Castilla-La Mancha, en vez de mejorar, ha empeorado desde que llegaron las transferencias. Y que con el sindicato en el que el 65 por 100 están representados apenas quieren negociar.

podemos asegurar que la gente está muy furiosa, principalmente porque contempla cómo en otras regiones han llegado a un acuerdo satisfactorio para todos y aquí no ha podido ser. Somos la comunidad autónoma en la que menos nos quieren subir el salario”.

Lorenzana entiende que están hartos de que “nos tomen el pelo; lo que está ocurriendo aquí es que la Sanidad, en vez de mejorar, está empeorando. Y lo peor es que

no veo una vía de solución para este problema. Hablan con todos los sindicatos excepto con el nuestro, lo cierto es que no nos hacen mucho caso”.

Entiende que el resto de sindicatos está de acuerdo con la subida salarial porque han conseguido sus propósitos económicos, de lo que se alegra y no tiene motivo de queja, “pero también es cierto que la subida de los médicos especialistas ha sido la de menor cuantía”.

Por lo que si todo sigue el camino trazado hasta el momento, entienden que de hacer falta llegarían a la huelga.

Están dispuestos a movilizarse y hacer huelga siempre que no lleguen a un acuerdo de nueva subida salarial con el Servicio de Salud regional

César del Río
Foto: ecos



El paseo del etarra San Argimiro por Toledo

Uno de los terroristas detenido hace unos días en Madrid, Miguel San Argimiro, escribió en un trozo de papel algunos de los objetivos que podrían ser objetos de atentados terroristas mientras daba un paseo por Toledo. Paseo que inició en Zocodover y acabó en la Cornisa. Los expertos dicen que no hay que alarmarse.

En un trozo de papel prácticamente ilegible, escrito en castellano y en euskera, encontró la Guardia Civil las anotaciones que los miembros de la banda terrorista ETA detenidos hace unos días en la capital de España realizaron sobre la ciudad de Toledo. Unas anotaciones a las que se les ha dado la relevancia oportuna pero que, según fuentes policiales consultadas por esta revista, no significa que la capital de Castilla-La Mancha fuera un objetivo prioritario, sino que era una más de entre las muchas ciuda-

Anotó sus objetivos para atentar en un trozo de papel escrito en euskera y español

des de las que recogen información.

Cuestionadas las mismas fuentes respecto a los objetivos que tenían los terroristas, señalaron que atienden a una lógica muy sencilla: el etarra Miguel Guillermo San Argimiro, quien efectivamente reconoció en sus declaraciones ante los agentes de la Benemérita que estuvo durante una jornada en Toledo, llegó a Zocodover y a partir de ahí siguió un recorrido que le llevó por la calle de la Plata, donde anotó que había una

Comisaría de Policía susceptible de cometer un atentado; hasta la plaza de San Vicente, donde se encuentra la Cámara de Comercio, institución que también quedó anotada en su libreta.

De vuelta a Zocodover, quedó registrada la situación del Alcázar. A partir de ese momento, supuestamente, bajó por el Miradero, donde "se topó" con los Juzgados de Primera Instancia e Instrucción; para bajar posteriormente hasta la cornisa, donde justo al otro lado del río contempló el lugar donde se encuentra la Academia de Infantería.

Las mismas fuentes han confirmado que la visita de algún miembro de ETA a Toledo entra dentro de lo normal, ya que han de contar con información de diferentes objetivos para justificar el trabajo que realizan ante los dirigentes de la banda terrorista. Y que como está a apenas 70 kilómetros de Madrid, siempre está "a mano" para llegar, de turismo o no, y realizar anotaciones que pudieran servir en un futuro.

"NO HAY POR QUÉ ALARMARSE". Mientras, el delegado del Gobierno en

En la imagen superior, los Juzgados de Primera Instancia e Instrucción. Al lado de estas líneas, fachada de la Cámara de Comercio, en la plaza de San Vicente. Ambas instituciones quedan anotadas en un trozo de papel que llevaba el etarra Miguel San Argimiro.

Castilla-La Mancha, Juan Ignacio Zoido, recalcó durante la celebración del Día de la Región que en Toledo no existe más riesgo de atentados terroristas que en el resto de España, después de la información que desveló el diario "La Razón", por lo que recomendó calma y tranquilidad, "aunque no debemos bajar la guardia", a la vez que recordó que siempre está en marcha un plan antiterrorista en toda la región."

César del Río

Fotos: Rebeca Arango/Carlos Moreno



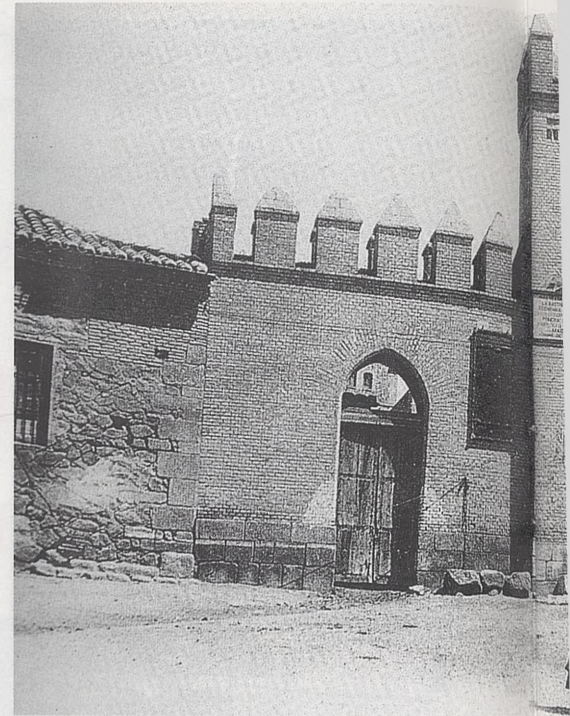

A la izquierda, la antigua Escuela Normal de Magisterio construida en 1929 junto al paseo de Merchán y que fue demolida décadas más tarde. Sobre estas líneas, la Puerta Recaudatoria de San Martín, edificada en 1864 junto al puente del mismo nombre y demolida en 1967.

El Toledo que pudo ser

“El Toledo Invisible”, editado por Antonio Pareja, presenta las imágenes de una ciudad que pudo ser; los proyectos que se imaginaron y los que se perdieron con el tiempo demostrando que la que hoy conocemos es “una de las infinitas posibilidades que de ser ciudad tenía Toledo”.

La imagen de Toledo que hoy conocemos es una de las infinitas posibilidades que podríamos haber llegado de la ciudad. ¿Qué hubiera sido de Toledo si se hubiesen desarrollado algunos de los proyectos de hacer navegable el Tajo? ¿Y si se hubieran llevado a cabo algunos de los puentes que se diseñaron para salvar el curso del río o la construcción de un

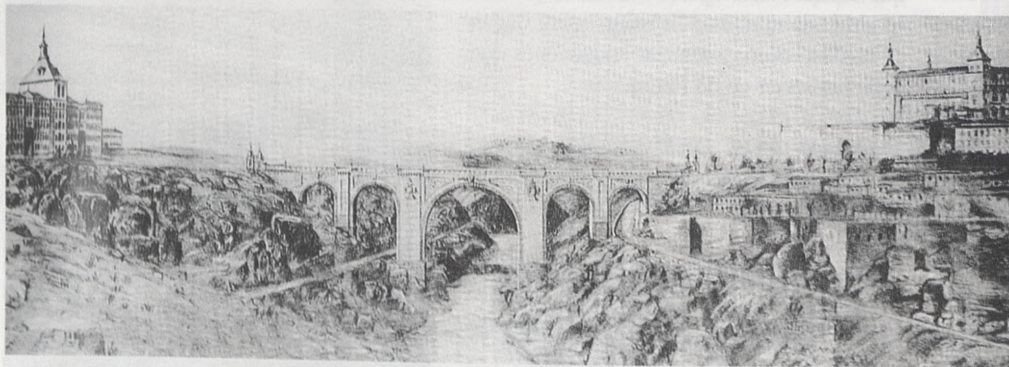

Proyecto con el que se pretendía unir la Academia de Infantería con el Alcázar a través de un monumental puente de 220 metros de longitud. La obra nunca llegó a realizarse.

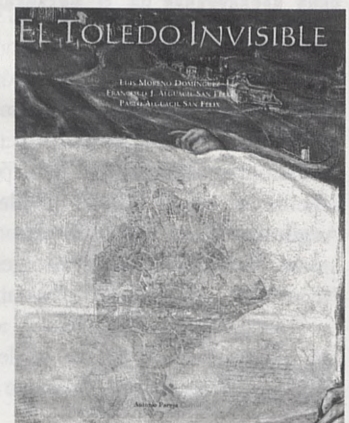



Arriba, a la derecha, una imagen de la Catedral con la hoy desaparecida Torre del Reloj (S. XV) que fue demolida en 1889. Junto a estas líneas, el puente peatonal sobre el Tajo construido en 1901 por la Fábrica de Armas y que fue arrastrado por una crecida del río el 6 de marzo de 1947.

acueducto metálico? Sin duda poco tendría que ver la silueta de la ciudad si iglesias como la de San Torcuato, conventos como el de los Capuchinos o el de los Trinitarios y edificios como la Escuela Normal en el paseo de Merchán o el Hospital de Santiago junto al Alcázar no hubieran desaparecido con el paso

Un libro sobre Toledo muestra proyectos nunca realizados y obras desaparecidas que podrían haber cambiado la imagen de la ciudad

del tiempo.

“El Toledo Invisible” (Antonio Pareja Editor, 2002) es el título del libro en el que sus autores, los arquitectos, **Francisco Javier Alguacil San Félix**, **Luis Moreno Domínguez** y **Pablo Alguacil San Félix**, “estudian, datan y catalogan proyectos de arquitectura, planes urbanos, reformas sobre



edificios, utopías constructivas, sueños de ingeniería de todos los tiempos para un Toledo que nunca pudo ser, y que, por razones del azar, políticas o económicas, desaparecieron o tan sólo se quedaron en papel, pudiendo haber configurado una imagen de la ciudad muy distinta a la que actualmente conocemos”, como ellos mismos apuntan en al introducción de la obra.

El libro, editado por **Antonio Pareja**, incluye una espectacular colección de fotografías, grabados, dibujos, etc., -algunos de los cuales acompañan estas páginas- que dan una idea de ese Toledo que pudo haber sido y no fue.

José Florencio Moreno
Fotos: “El Toledo Invisible”,
Antonio Pareja Editor, 2002

Corpus Christi

Ángel Sanguino. Arquitecto.

*... empezaron por aniquilar el pensamiento,
después enlodaron los adjetivos,
secuestraron al verbo y,
al final, vinieron a por el sujeto.*

Bertolt Brecht

Llevo ya muchos años disfrutando de Toledo el día del. Cada vez que estoy en la procesión intento no perder las imágenes que recuerdo desde la primera vez que mis padres me llevaron a verla: el olor de las calles, el color de las flores, el sol, los tapices, las distintas formas y texturas de los trajes, las campanas, los aplausos y el murmullo del gentío, las golosinas de feria y las bolsas de gigantes oleas.

Tras veinticuatro siglos de cultura occidental, en el que nos han enseñado que la verdad, no es más que la conformidad del pensamiento con el objeto, la adhesión entre la forma empírica o práctica con la forma

especulativa o teórica, y que la belleza de una cosa está en su capacidad de ser verdadera, en su coherencia entre su aparecer y su ser; observar con ojos críticos la realidad material de la procesión de Corpus toledano, de una manera irremediable, no llevará a la sorpresa por todo el constructo formal que se dispone para exponer apenas 20 centímetros cuadrados de harina y agua. No obstante, descifrar cada símbolo es relativamente sencillo simplemente aplicando los principios que rigen la fe y el poder.

Hoy, no hemos podido resistir la tentación de observar la procesión desde la ironía: lo costoso de los trajes de primera comunión, lo

anacrónico de las mantillas negras, lo caluroso de las togas, uniformes y casullas, y la simpática comunión de los poderes eclesiástico, civil y militar desfilando al mismo ritmo desde hace casi siete siglos. Hemos de reconocer que apenas creemos en los vestidos y sus caras, en la posición de los mismos y su significado. Sin embargo, seguimos creyendo en el tomillo, los rojos y azules de los balcones, en el algodón y el lino, en Dios y la gente que espera. Seguimos creyendo en estas cosas porque las aprehendimos antes de ir al colegio, antes de memorizar los catecismos, antes de tener que comprender que cada cosa tiene un sentido.

El lenguaje práctico cotidiano no tiene valor en sí mismo, sólo es un medio de comunicación. Pero existen otros lenguajes en los que el objeto práctico de comunicación, el significado, retrocede a un segundo plano y su significante, su forma, se convierte en primordial. La procesión del Corpus es un bello ejemplo, en el que la expresión estética que adquieren misticismo y sentidos, se adelantan al propio hecho de mostrar la materialidad de lo inmaterial.

Somos una cultura demasiado vieja, demasiada historia a conservar, demasiados procesos a estudiar, demasiados significados. Sólo cuando el sujeto vuelva a recuperar la acción

sobre el adjetivo podremos de nuevo inventar y ofrecer verdaderos sacrificios a los dioses.

"Sólo cuando el sujeto vuelva a recuperar la acción sobre el adjetivo podremos de nuevo inventar y ofrecer verdaderos sacrificios a los dioses"



Este artículo forma parte de la colaboración de la revista ECOS con la Delegación de Toledo del Colegio de Arquitectos de Castilla-La Mancha a través de su vocalía de Cultura, con la intención de abrir un debate de opinión sobre los aspectos que, dentro de la arquitectura de nuestras ciudades, afectan a la sociedad en general. Los lectores de ECOS están invitados a participar en este debate.

Guillermo Escolante

Presidente de "La Voz del Barrio"

"A los que gobiernan no les interesa que funcionen las Juntas de Distrito"

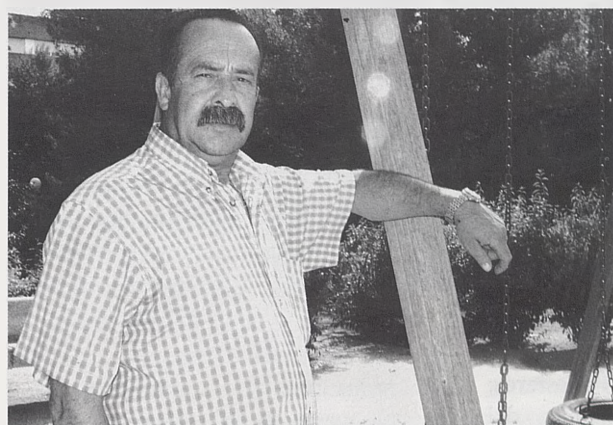

La Asociación de Vecinos "La Voz del Barrio" de Palomarejos y Buenavista cumple un cuarto de siglo. Su actual presidente desgrana lo que han sido estos 25 años en los que de unos 3.000 vecinos se ha pasado a cerca de 25.000.

- ¿Qué se ha conseguido desde "La Voz del Barrio" en estos 25 años?

Entre otros muchos logros destacaría el Centro Cívico y el parque que lo circunda que estuvo a punto de convertirse en bloques de pisos; el Parque de las Tres Culturas; que las viviendas Palomarejos se pudieran comprar por parte de los inquilinos; y que hayamos contribuido a construir la democracia en la que hoy vivimos.

- ¿Hoy se trabaja de otra forma?

Desde luego. Hace 25 años nos reuníamos en la clandestinidad. Las asociaciones de vecinos durante su primera década de existencia desarrollaban una lucha completamente distinta a la de hoy, salíamos de una dictadura y estaba todo por hacer. Hace 25 años Palomarejos era más barrio, los vecinos se conocían, se saludaban

por la calle. Eso hoy casi no existe. Hemos ganado en libertad y democracia, y los vecinos en calidad de vida.

- ¿Por dónde va hoy la lucha vecinal?

Sigue muy centrada en conseguir que los vecinos participen en la política municipal para sacar adelante los asuntos que afectan a su vida cotidiana, y esa participación todavía no se da. Logramos que se aprobara un Reglamento de Participación Ciudadana, pero

eso hay que plasmarlo en intenciones políticas y los grupos que han gobernado y gobiernan lo aceptaron por unanimidad pero no lo desarrollan porque les quita poder.

- ¿La democracia vecinal queda todavía muy lejos?

Nosotros no pretendemos gobernar el Ayuntamiento. Las asociaciones de vecinos no están para sustituir a los concejales que han sido democráticamente elegidos. Pero es una realidad que a los grupos políticos que gobiernan no les interesa que funcionen ni las Juntas de Distrito y ni el Reglamento. Es indudable que los vecinos tienen mucho que decir, como mínimo necesitamos que nos escuchen y el problema es que no

nos escuchan.

- ¿Qué le falta a los barrios de Palomarejos y Buenavista?

Le falta una guardería o dos, sólo hay dos para una población de 25.000 vecinos compuesta por familias jóvenes, sobre todo en Buenavista. También es necesario un gran centro cultural. Que haya residencias de la tercera

Los vecinos celebran los 25 años de la Asociación

Del 4 al 16 de junio se desarrolla un intenso programa de fiestas

Según Escolante estas son unas fiestas "para recordar a aquellos que lucharon por la Asociación y por los vecinos y en las que nos hemos volcado con los más pequeños, con los ancianos y con cada uno de los vecinos". Exposiciones, actividades culturales, lúdicas, deportivas, espectáculos musicales, conferencias, atracciones, chiringuitos y un espectacular ambiente esperan a los vecinos y a los visitantes que quieran acercarse a disfrutar de unas fiestas que este año fueron inauguradas por el alcalde de la ciudad, José Manuel Molina, el pasado día 4 y que finalizarán el domingo 16.

edad para que los ancianos no tengan que irse fuera del barrio. Que se hagan viviendas asequibles para que los jóvenes no tengan que irse a otros barrios porque no pueden pagar 40 millones por un piso. Una ludoteca. Un nuevo centro de salud ya que el de Palomarejos atiende casi a 40.000 personas, y zonas densamente pobladas como Buenavista carecen de él. Que se abra en condiciones y todo el año el polideportivo de la calle Andalucía, que sólo permanece abierto un mes y medio; y que la piscina se convierta en cubierta. La reestructuración de los pisos de la zona conocida popularmente como "Corea" que son de 40 metros, con ventanas ridícula, sin ascensores para una población muy mayor. Solucionar el caos de tráfico que padece el barrio.

J.F.M.

Fotos: Rebeca Arango

Técnicas vanguardistas europeas para el nuevo Hospital de Toledo



de Castilla-La Mancha ha anunciado que incorporará técnicas vanguardistas de centros europeos. Y para ello un grupo de profesionales, pertenecientes a la Comisión Asesora del Plan Funcional del centro sanitario toledano, visitaron el Hospital George Pompidou de París, con el fin de conocer sus instalaciones o características.

Hasta París se desplazaron el director gerente

del Sescam, **Roberto Sabrido**; el director gerente del Complejo Hospitalario, **Ramón Gálvez**; el presidente del Colegio Oficial de Médicos de Toledo, **Atanasio Ballesteros**; y la concejal de Urbanismo del Ayuntamiento toledano, **María Paz Ruiz**.

Recordemos que el Hospital George Pompidou está considerado como el prototipo de hospital europeo, ya que es de reciente construcción -data de 1998- y sus características se adaptan bien a la nueva concepción técnico-hospitalaria.

El nuevo plan funcional, que según todas las previsiones se presentará en el mes de junio, será un centro vanguardista, totalmente informatizado, que incorporará las novedades de otras infraestructuras de características similares construidas recientemente en Europa.

Se copiarán algunas de las características funcionales del Hospital Pompidou de París

Ya lo anunció el consejero **Fernando Lamata** a principios de año en declaraciones a esta revista, que el Hospital Virgen de la Salud sería incluso mejor que el madrileño de La Paz. Y ahora el Servicio de Salud

Les pillan detrás de los muebles cuando querían robar

Les sorprendieron "in fraganti", escondidos detrás de los muebles. En este caso, la colaboración vecinal resultó fundamental para el posterior éxito policial. Tres individuos, que responden a las iniciales **J.S.M.H.**, de 24 años; **A.B.G.**, de 19; y **M.M.M.**, de 20, los tres de Madrid, fueron detenidos por un presunto delito de robo con fuerza. Y es que fueron "pillados con las manos en la masa" cuando se encontraban en el interior del Colegio Oficial de Farmacéuticos. Un vecino escuchó ruidos y llamó a la Policía, por lo que fueron detenidos de forma inmediata. Un cuarto individuo consiguió escapar después de robar un vehículo que más tarde fue localizado en una calle de la capital de España.

En marcha el proceso para construir un nuevo tanatorio



Toledo contará dentro de unos meses con un nuevo tanatorio. El Pleno del Ayuntamiento toledano ha aprobado el pliego de condiciones y el inicio de expediente de contratación para la redacción de proyecto de construcción de ese nuevo tanatorio. Las instalaciones estarán situadas en una parcela de 3.320 metros cuadrados en una zona del extremo suroeste del Cementerio Municipal, fijándose el plazo de concesión en 50 años.

Urbaser "se apunta" a las 35 horas semanales



La empresa de servicio de limpieza y recogida de basuras Urbaser, que realiza ese servicio en la ciudad de Toledo, va a aplicar la reducción de jornada a 35 horas semanales a lo largo de los próximos cinco años. De esta manera la empresa se convierte en una de las pocas de Castilla-La Mancha y la primera en la provincia de Toledo en llevar a cabo esa reducción.

Vuelven a aparecer peces muertos en el Tajo a su paso por Toledo

Desde el Laboratorio municipal se afirma que puede deberse a la disminución de los niveles de oxígeno

Carpas muertas han vuelto a aparecer durante los últimos días de mayo y primeros de junio en las aguas del río Tajo a su paso por Toledo. Los habituales pescadores y los paseantes han sido testigos de un triste espectáculo en el que las carpas son las principales víctimas.

Al parecer, esta mortandad puede deberse a la disminución en los niveles de oxígeno del agua, así al menos se ha señalado desde el Ayuntamiento de la ciudad que, a través del Laboratorio Municipal, ha realizado un informe sobre el estado de calidad de las aguas. En ese informe se señala que la cantidad de oxígeno disuelto en el agua varía de la noche al día, algo propio de los períodos de elevada radiación solar y que se corresponde con una masiva presencia de algas verdes en el agua. También se indica que los contenidos de oxígenos disminuyen hasta alcanzar un valor "claramente por debajo del mínimo indispensable para el desarrollo de la vida de los peces".



El problema es que la calidad en que actualmente se encuentran las aguas del Tajo provoca la mortandad de muchas especies en cuanto se producen este tipo de fenómenos que son habituales en muchos otros ríos y embalses sin llegar a provocar la muerte de peces. Quizás las temperaturas más suaves de los primeros días de semana puedan evitar una nueva agonía de las carpas del Tajo, mientras sus aguas siguen siendo de las más contaminadas de Europa.

El Colegio de Arquitectos de España ve Toledo como "paradigma de innovación urbanística"



El presidente del Consejo Superior de Colegios de Arquitectos de España, **Juan Carlos Hernández Pezzi**, ha señalado que los arquitectos españoles ven la renovación del Casco Histórico de Toledo como un ejemplo para el resto de las ciudades Patrimonio de la Humanidad. El Consejo se reunió en Roca Tarpeya, sede de la Real Fundación de Toledo, y durante un receso su presidente añadió que "la ciudad representa hoy la innovación y nunca ha tenido la preocupación que tiene hoy por la arquitectura".



Ceden un espacio a los antiguos aprendices de la Fábrica de Armas

El vicerrector del Campus Universitario de Toledo, **Agustín García Rico**, y el alcalde de la ciudad, **José Manuel Molina**, acudieron al Campus de la Fábrica de Armas para participar en el acto de cesión de un espacio, situado en el lateral del edificio Sabatini, a la Asociación de Antiguos Aprendices de la Fábrica.

El lugar se convertirá en sede de esta Asociación y en ella se desarrollarán distintas actividades sociales y culturales. En el acto de cesión los asistentes tuvieron la oportunidad de admirar algunos objetos

recuperados para la ocasión y provenientes de los talleres y aulas de lo que fue este importante centro fabril.





Junto a estas líneas, una imagen de las instalaciones del Laboratorio de Lactología y Sanidad Animal de Talavera, donde, por ejemplo, se realizan los test priónicos. El centro está dotado con modernos equipos y es el único laboratorio público de sus características que hay en el centro y el sur de España.

Bono inaugura el 10 de junio el laboratorio lácteo

El lunes 10 de junio el presidente de la Junta, José Bono, inaugurará el Laboratorio de Lactología y Sanidad Animal de Talavera, una reivindicación del sector lácteo y el único centro público de sus características que existe en el centro y el sur de España.

En junio de 2000 el Consejo de Gobierno de Castilla-La Mancha daba vía libre al crédito de 1,2 millones euros (unos 200 millones de pesetas) para la construcción y equipamiento del Laboratorio de Lactología y Sanidad Animal de Talavera, que el 10 de junio será finalmente inaugurado por el presidente de la Junta, **José Bono**, acompañado por el consejero de Agricultura, **Alejandro Alonso**.

Se trata del primer laboratorio público del centro y sur de España que se dedicará al control de calidad de la leche, además de

ocuparse de funciones que tienen que ver con el saneamiento animal y todo tipo de análisis. Por ejemplo, en este centro se está realizando los test priónicos para detectar la enfermedad de las "vacas locas".

La historia del laboratorio lácteo de Talavera comenzó hace cinco años. Las organizaciones Unión de Pequeños Agricultores (UPA), Asociación de Ganaderos de Frisón de Castilla-La Mancha (AFRICAMA), Asociación de Jóvenes Agricultores (ASAJA) y Unión de Cooperativas de Castilla-La Mancha (UCA-

MAN) se pusieron al frente de este proyecto que no siempre contó con todo el apoyo de las distintas administraciones.

El primer trabajo práctico que se llevó a cabo corrió a cargo del programa europeo "Leader II" en Talavera. Fue la pasada legislatura y se elaboró un estudio sobre la viabilidad del laboratorio cuyo resultado fue positivo. Sin embargo, aún tuvieron que pasar varios años para que las aspiraciones de ganaderos e industriales se hiciera realidad.

ECOS

LA INTERPROFESIONAL LÁCTEA GESTIONA EL CENTRO

El laboratorio empezó a funcionar hace aproximadamente año y medio, ubicado en las instalaciones ganaderas situadas junto al antiguo Mercado Nacional de Ganado. Allí estuvo hasta que se trasladó este año a su flamante y definitiva ubicación en la avenida de Portugal, en el edificio que fue centro tabaquero. En estas modernas instalaciones se realizan estudios de analítica y control e investigación de la calidad de la leche desde hace unos tres meses. Su gestión, en virtud del convenio firmado con la Consejería, compete a la interprofesional del sector lácteo en la región, que está presidida por el sector industrial y la vicepresidencia la ocupa UPA. La comarca de Talavera agrupa casi el 80 por ciento del vacuno de leche de la región.



Más de 8.000 coautores en un libro irreplicable

A las seis de la tarde el salón de actos que comparten la UNED y la Escuela Municipal de Música se llenó de profesores, madres, abuelos, algunos padres y numerosos niños. Todos eran protagonistas de una iniciativa nueva en España que se llama "libro viajero" y que se reúne en una exposición que aún estará abierta del 10 al 13 en horario de cuatro a ocho y media de la tarde.

El proyecto lo ideó la editorial Edelvives en colaboración con el Ayuntamiento y comenzó a principios de año. Han participado los alumnos de primer y segundo curso de Primaria de todos los colegios de la ciudad, públicos, privados y de educación especial. Esto supone 2.500 niños de 90 aulas en 29 colegios, además de sus profesores y los familiares, que han trabajado en otros 90 libros viajeros.

Cada profesor consensuaba en clase un título para el "libro viajero" y lo iniciaba. Los nombres de estos libros van desde "La pequeña perla" hasta "Las aventuras de Dani y Marga en el pueblo", "Viaja con chispa" y "El sueño de la abuela".

A partir de ahí, cada alumno se llevó a casa

Es un "libro viajero" y es una iniciativa nueva en España

el libro y durante dos o tres días añadía una página en colaboración con sus familiares. El proyecto se engloba en el programa de implicación de la familia en el ámbito lector de Edelvives y pretendía exactamente lo que se ha conseguido: que abuelos, nietos, padres y hermanos se hayan volcado en el trabajo.

Cada alumno devolvía el libro y se lo llevaba otro compañero y así hasta contemplar todo el itinerario. Algunas páginas tienen dibujos espléndidos, en otras se pegaron conchas y arena del mar; en algunas hay pequeños adhe-

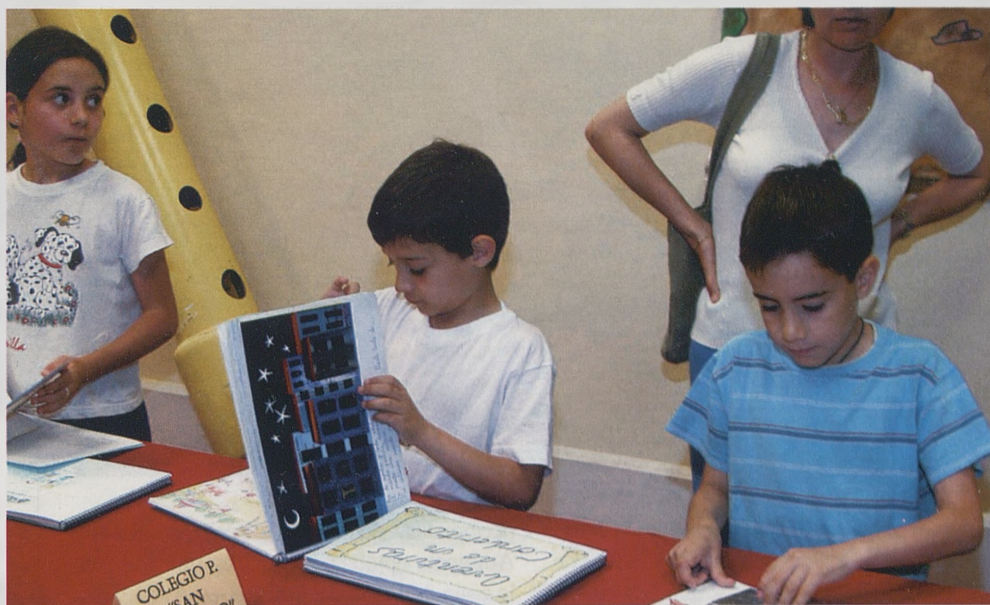

sivos en relieve con formas de animales y muñecos y las hay que representan un teatro y tienen incluso actores y escenario.

"Son una obra de arte", aseguraba el responsable de Edelvives en Talavera, **José Alvarado**. Mientras el alcalde, **José Francisco Rivas**, exclamaba que es una exposición "para quitar el hipo o, si se me permite, para caerse la baba". Rivas sabía muy bien de lo que hablaba ya que su familia también ha colaborado, como otras 2.500 de Talavera, en la iniciativa.

Talavera es la primera ciudad en que se lleva a cabo este interesante proyecto que no acabará con la exposición. Edelvives quiere hacer una selección de los 90 libros viajeros y editar uno recogiendo la experiencia y homenajeando a sus más de 8.000 coautores, cifra que obtenemos, muy por lo bajo, si a los 2.500 niños sumamos profesores y la media de entre tres y cuatro familiares que han participado.

Algunas familias han recurrido a un tío que era buen ilustrador para su trabajo, otras han hablado con alguien que conocía anécdotas para incluir una en su página y otras, simplemente, han trabajado en equipo que era el objetivo. "Ha sido un revulsivo para las familias y se han implicado más con el colegio", asegura Alvarado. En su opinión la exposición "es irreplicable y los 90 libros que hay son realmente únicos".

César del Río

Fotos: Rebeca Arango/Carlos Moreno



PSOE y PP discrepan acerca de su ubicación

La presa de Marquesitas, de nuevo en entredicho



La tan reivindicada presa de las Marquesitas, que estaría ubicada en Cardiel de los Montes, ha sido noticia, una vez más, a raíz de la pregunta que el senador socialista por Toledo **José Miguel Camacho** planteó al secretario de Estado de Aguas y Costas, **Pascual Fernández**; la respuesta de éste y las conclusiones que han obtenido PSOE y PP.

El Plan Hidrológico Nacional contempla la regulación del río Alberche, una cuestión que en Talavera se entiende por construir el embalse de Marquesitas aguas arriba de

El PSOE cree que estará en Ávila; y el PP cree que es una fabulación

Cazalegas. El secretario de Estado respondió a Camacho que durante 2003 se realizarán los estudios técnicos en el Alberche para delimitar el lugar en que se construirá la presa y que el Ministerio aún no ha decidido el lugar ni la comunidad autónoma en que se realizará el proyecto.

El senador por Toledo consideró entonces, y así lo explicó días después a los

periodistas, que el Ministerio de Medio Ambiente optaba por construir una presa en la zona de Venta del Obispo, en Ávila, arriba de los embalses de Burguillos, San Juan y Picadas. Si esto fuera así, el agua se destinaría a la comunidad de Madrid, principalmente, y al Valle del Tiétar, pero no serviría para el riego, el consumo y el desarrollo de Talavera.

Sin embargo, la senadora del PP por Toledo **Remedios Gámez** no tardó ni 24 horas en responder que las afirmaciones de Camacho eran una "fabulación" y que lo único cierto es que el Ministerio realizará varios estudios para conocer la zona en que será más adecuado instalar una presa. El PP, según Gámez, sigue apostando por Marquesitas. Y en cuanto al PSOE, Camacho ya adelantó que después del verano iniciarán "cuantas medidas" consideren necesarias para evitar que, finalmente, se construya la presa en Ávila.

Si el proyecto que ha anticipado el PSOE sigue adelante se encontraría con la oposición de varios municipios y colectivos ecologistas por el alto valor natural de la Venta del Obispo, en Gredos. Pero el PP insiste: Marquesitas es una reivindicación del PP en Talavera desde hace muchos años y hasta el momento ningún indicio apunta a que esta ubicación esté descartada.

Acuerdo con la familia Hesse

Un campo de golf como Sotogrande, en Palomarejo



Un campo de golf en un terreno de 92 hectáreas en Palomarejos, junto al hospital Nuestra Señora del Prado, es el objetivo del convenio que el alcalde, **José Francisco Rivas**, ha firmado con **Vicente Hesse Monge** y sus hijas, **Beatriz** y **Marta Hesse Mantorola**. La familia Hesse es propietaria de la finca y representante de la empresa promotora del complejo deportivo, Flecons Obras. Por una parte, el Ayuntamiento apoya la construcción del complejo de ocio, deportivo y hostelero y los promotores ceden a la ciudad dos hectáreas y media de terreno en Sur-10.

El campo de golf se situará entre los kilómetros 113 y 114 de la N-V, tendrá 18 hoyos y estará homologado para todas las competiciones. Pero también habrá un club, restaurante, tienda, escuela de golf y una urbanización residencial de baja densidad. La mirada de los promotores de este proyecto no sólo están puestas en los cada vez más numerosos golfistas talaveranos sino en los 300.000 jugadores que hay en la cercana Madrid y que apenas tienen capacidad en sus campos para 5.000 personas. La empresa Aymerich Management, que explota los campos más importantes del país como Sotogrande o La Dehesa, lo gestionará. El convenio se encuentra en período de exposición pública y su firma se ha realizado tras más de un año de negociaciones.

Universitarios que aprenden de los estudiantes

La Unión Democrática de Pensionistas (UDP) es una dinámica asociación de jubilados que ha realizado una actividad con universitarios de Educación Social en el campus. El coordinador del programa de voluntariado social de la UDP, **Juan Esteban Culebras**, y uno de los directivos, **Eduardo Arriero**, explicaron a los estudiantes qué es una asociación de mayores, qué objetivos se plantean, sus actividades y financiación, la relación que mantienen con las administraciones y otras cuestiones. Para la UDP, iniciativas de este tipo son muy interesantes, sobre todo por el acercamiento intergeneracional que se propicia.

Paneles en las entradas

La cerámica saluda a los visitantes



Cinco paneles de cerámica ya instalados y un sexto que se colocará en una futura nueva rotonda en la N-V, a la altura del híper, darán la bienvenida a la ciudad a cuantos lleguen. El proyecto se ha incluido en el Plan de Dinamización Turística y Comercial de Talavera, cada panel ha sido realizado por un taller artesano y muestra unas técnicas y decoración distintas, según la mano del alfarero. Los paneles en cinco de las entradas se situaron en la jornada previa al Día de la Región, para que otros tantos miles de visitantes los contemplasen.

A Vuelapluma

Síntomas de campaña

Los síntomas son evidentes: estamos en campaña. Y lo que nos queda hasta el último domingo de mayo de 2003, fecha de las próximas elecciones municipales y autonómicas. **Adolfo Suárez Illana** se ha presentado formalmente en Albacete como candidato a la Presidencia de Castilla-La Mancha por el PP, y para mañana está anunciado un gran acto en Toledo al que está prevista la asistencia del presidente del Gobierno, **José María Aznar**. Será el pistoletazo de salida de una campaña larga y dura en la que, por primera vez en 20 años, al todopoderoso PSOE regional se le ve nervioso y desconcertado. Los ataques de **Bono** a Suárez delatan una situación nueva e inesperada para los socialistas, que de pronto tienen un rival enfrente en la región.

Así las cosas, en las autonómicas ya tenemos el cartel al completo en los dos grandes partidos. En el ámbito de Talavera, la gran incógnita por despejar es el candidato del PP. El PSOE acaba de confirmar al actual alcalde, **José Francisco Rivas**, para la reelección, una decisión tan previsible como evidente y por la que los socialistas apuestan a caballo ganador, según dicen. En su certidumbre de éxito, el PSOE habla, incluso, de ganar por mayor margen que en el 99 y conseguir una mayoría absoluta aún más contundente que la de entonces. Se verá, pero da la sensación de que se trata sólo de un mecanismo de autodefensa ante unas elecciones a las que van a llegar con muchas inseguridades y con una lista electoral en muchos puntos previsible y con un tirón que está por ver.

Habrà que contar con otras candidaturas, como las de Emilio Sales o Nazario García

La confirmación de Rivas anima aún más a los del PP a esperar tranquilamente para designar a su cabeza de cartel talaverano. Será probablemente para después del verano. No tienen prisa. Los "populares" poseen una visión profundamente negativa de la gestión de Rivas en el Ayuntamiento y están convencidos de que la imagen del actual alcalde se ha deteriorado sensiblemente en sus tres años de mandato, y que incluso lo hará todavía más en el año que falta hasta los comicios. Ese deterioro, supuesto o real, podría inclinar la balanza de los votos hacia un Partido Popular que, según creen sus dirigentes, se presentará a las elecciones renovado y lleno de fuerza, con un candidato regional de gran tirón y un cartel en Talavera que se anuncia muy atractivo para los ciudadanos.

Para el PP, la ecuación sale redonda, pero la realidad puede ser muy diferente. Se verá. Habrá que contar también con otras candidaturas que se anuncian y el efecto que puedan tener sobre los resultados finales, como la de **Emilio Sales** por IU o, tal vez, la de **Nazario García** como independiente al frente de una lista de progreso que recupere el voto de una izquierda que de otro modo tal vez quedaría en los abismos de la abstención o en voto en blanco. No se descartan tampoco candidaturas sorpresa, a derecha e izquierda, que puedan acabar con el bipartidismo actual de la Corporación y que, pese a las encuestas que dicen tener los socialistas, introduzcan mayor colorido en los escaños del Ayuntamiento.

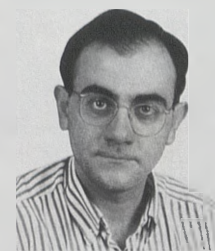

Eusebio Cedena

La "estrella" de Osborne está en Malpica

Osborne Selección ha apostado fuerte por Castilla-La Mancha. Concretamente por Malpica de Tajo donde finaliza las obras de una bodega en la que tiene previsto invertir más de 180 millones de euros. La inauguración oficial será el próximo día 17 de junio.



Osborne Selección nace este año para unificar en una sola división todos los vinos que elabora la bodega: Jerez (los más conocidos), Oporto, Ribera del Duero, Rioja y, su última novedad, los Vinos de la Tierra de Castilla que se elaboran ya en su recién estrenada bodega de Malpica de Tajo.

Se trata de la apuesta más fuerte del grupo andaluz. Su inversión, que rondará los 181 millones de euros, sólo acaba de comenzar en este municipio toledano con la apertura de unas instalaciones, tecnológicamente avanzadas en las que se trata de conseguir un vino de todos los días, pero con calidad. Así son "Solaz", elaborado con uvas Cabernet Sauvignon y Tempranillo, y "Dominio de Malpica", sólo elaborado con la primera variedad. Las botellas que podemos encon-

trar en el mercado fueron ya elaboradas en Toledo (unas 350.000 cajas que se han quedado escasas para abastecer la demanda de "Solaz") y se venden a un precio que ronda los cuatro euros en el supermercado. El 50 por 100 de la producción se ha destinado a la exportación y el resto al mercado nacional. Su crianza de cuatro meses en bodega de roble americano avala su calidad. "Los vinos elaborados en Osborne Malpica -explica **Carlos Peralta**, director general de Osborne- ofrecen un nuevo enfoque. Con la innovación en las técnicas de viticultura y el desarrollo de variedades estamos creando vinos sin restricciones y con una excelente relación calidad/precio donde el protagonismo de la marca es prioritario como aval de garantía".

bodega de 25.000 metros cuadrados, dotada con la más alta tecnología y todas las instalaciones necesarias para el proceso completo de elaboración y crianza del vino. Tal y como se ve en la foto superior el desarrollo se realiza a cubierto, en una estructura aislada térmicamente, lo que logra un ahorro energético y mayor cuidado del medio ambiente. Está compuesta por 88 depósitos de 75.000 litros cada uno. Su crecimiento se ha planificado en cuatro fases que duplicarán su superficie a medio plazo.

Las instalaciones también cuentan con dos completos laboratorios y dos hectáreas de viñedo en el que se plantarán prácticamente todas las variedades de cepas del mundo. "Buscamos un vino equilibrado y estructurado -afirma **Juan Carlos Henche**, jefe de relaciones públicas- y aquí podemos obtener este producto". Todo ello con un enfoque novedoso basado en las tendencias del consumidor y del mercado mundial de vinos.

No podemos olvidar el tren de embotella-



Con una extensión de 1.000 hectáreas (lo que la convierte en el pago más grande de España), la finca cuenta con una

Las más de 1.000 hectáreas de cultivo sembradas en Toledo le convierten en el pago más grande de España en extensión



do, que tiene un rendimiento de 12.000 botellas/hora y en el almacén se pueden guardar 500.000 cajas de producto terminado.

Desde el origen del proyecto se realiza una viticultura de última generación con un análisis exhaustivo de suelos, estación meteorológica, sondas de humedad de tierra conectadas vía radio a PC y estudios específicos para determinar las óptimas técnicas de cultivo.

La captación de aguas, por ejemplo, se realiza desde el río Tajo. La finca dispone de dos embalses de medio millón de metros cúbicos y un sistema de reciclaje y depura-

La bodega tiene una extensión de 25.000 metros cuadrados en la actualidad, pero las instalaciones se verán duplicadas a medio plazo

ción del 100 por 100 del agua consumida que se reutiliza para el riego.

Tras comprar la finca en el año 2000, Osborne (empresa con el 100 por 100 de su capital español y accionariado familiar) puso la primera piedra en febrero de 2001 iniciando su actividad ahora hace un año. Coincidiendo con este primer aniversario se procederá a la inauguración oficial de las instalaciones el próximo 17 de junio.

Osborne Selección lo tiene claro, querían una gran bodega y ya la tienen. En este momento con 70 trabajadores fijos que han llegado a convertirse en 200, en campaña de vendimia. La zona de descarga dispone de

salas de descanso para los conductores de los camiones que llegan a descargar la uva, con comedor y duchas donde esperar mientras se

procede al vaciado de los remolques. Se ha cuidado hasta el más mínimo detalle. Es la consigna de una familia bodeguera andaluza que eligió la provincia de Toledo porque encontró una excelente oportunidad de compra en esta finca de la que eran propietarios los Fernández de Córdoba.

Pero Osborne tiene diversificada su actividad empresarial, no sólo a los vinos y alcoholes, sino también a la curación de jamones y al mundo de la hostelería, siendo copropietarios de los mesones "5 jotás". Su participación en "Solán de Cabras", empresa conque se embotella agua mineral, forma parte de su actividad.

Prado Arriero
Fotos: Rebeca Arango

Más que una bodega

Pero las instalaciones de Malpica no se reducen sólo a la bodega. Osborne quiere enseñar su forma de elaborar vino y para ello ha construido una bodega de representación en la que mostrará, a todos los colectivos que lo deseen su forma de trabajar la uva y terminar el vino. Está previsto un calendario de visitas que deberán concertarse para todo tipo de colectivos que lo deseen, desde escolares, hasta colegios profesionales, pasando por amas de casa o particulares.

Además la empresa ofrece salas de reuniones y pequeños congresos co zonas dotadas de medios técnicos y avanzada tecnología e informatización. Las instalaciones también cuentan con una sala de juntas para todo tipo de reuniones de negocios y un salón de actos muy versátil: apto para conferencias, convenciones, ponencias, cursos, seminarios, simposiums, congresos, presentaciones, etc. con capacidad para 120 personas.

Entre las muchas posibilidades, una sala de catas profesional, de estilo tradicional toledano conjugado con un diseño actual de escupideras



de vidrio con agua corriente, por ejemplo.

La oferta se completa con una sala de más de 1.000 metros cuadrados y con capacidad para 500 personas apta para comidas, como bodas, cenas de gala, puestas de largo, etc. y actuaciones, presentaciones, y un sinfín de usos. Se trata de una sala decorada con un estilo muy andaluz que se adorna con barricas y botelleros.

Jerez pone en marcha su "revolución" en la Cámara



A la derecha, Fernando Jerez. Sobre estas líneas una instantánea del nuevo Pleno de la Cámara de Comercio, institución en la que Jerez pretende introducir cambios para hacerla más operativa.

Apenas dos meses después de ser elegido presidente de Fedeto, Fernando Jerez, prepara una "revolución" en la Cámara que incluye nombrar dos vicepresidentes más, cambiar las normas de funcionamiento interno y trabajar en la coordinación de programas e iniciativas con Fedeto.

Aunque los que le conocen aseguran que va más despacio del ritmo al que le gusta actuar y ejecutar sus planes, el nuevo presidente de la Cámara de Comercio e Industria de Toledo, **Fernando Jerez**, ha diseñado ya una auténtica "revolución" en la manera de funcionar de la Cámara, según fuentes consultadas por esta revista.

El presidente de Ceratres, en primer lugar, se plantea ampliar el número de vicepresidentes del Comité Ejecutivo, para pasar de los dos actuales a cuatro.

Ahora ocupan este cargo el presidente de Fedeto, **Angel Nicolás**, y el empresario tala-verano **Felipe Rodríguez París**. Por sus ocupaciones ninguno de ellos puede sustituir a Jerez en algunos de los actos, sobre todo institucionales a los que el presidente de la Cámara no puede acudir.

Así que se propone, en función de la potestad que le concede el reglamento cameral, nombrar a dos nuevos vicepresidentes con carácter más ejecutivo. Incluso, ya tiene pensado el nombre de las personas que quiere que se

incorporen al órgano ejecutivo. Se trata de un conocido de la casa, **Mariano Durán**, que ocupó una de las dos vicepresidencias en la legislatura anterior, con **Jesús Santolaya** al frente de la Cámara de Comercio.

Jerez nombrará dos vicepresidentes más; uno de ellos será Mariano Durán, a quien ha encargado estudiar cambios en el funcionamiento interno

Durán es un empresario de La Sagra, en el que Jerez confía para sustituirle en los momentos necesarios, y no sólo en cuestiones de representación o protocolo.

De hecho, a él, que es miembro del actual

Pleno tras concurrir en las elecciones por una lista de Fedeto, ya le ha encargado que estudie una amplia reforma de las normas de funcionamiento interno de la Cámara, para hacer más operativo y eficaz el día a día.

Junto a los dos nuevos vicepresidentes y el citado cambio en las "política interna", Jerez apoya su "revolución" sobre otros dos pilares: encuestas de opinión que se han realizado entre el personal de la casa y entre los empresarios de la provincia, y la coordinación de actuaciones con la Federación Empresarial, para evitar solaparse en algunos campos y dejar otros vacíos.

Las encuestas ha sido encargadas a una empresa privada. Con ellas se pretende recoger la opinión de los trabajadores, - con cuestionarios en sobres cerrados y anónimos-; y, en la formulada a empresarios de la provincia, se les pregunta por cuestiones como lo que conocen de la Cámara y de sus servicios.

Mar G. Illán
Fotos: Rebeca Arango

La cuenta atrás hacia el "20-J" ya ha comenzado

Los sindicatos mayoritarios de Castilla-La Mancha, UGT y Comisiones Obreras, unidos como nunca, se afanan en dar a conocer a los trabajadores de la región los motivos por los que convocan huelga general contra la reforma del INEM.



Los sindicatos mayoritarios, UGT y Comisiones Obreras han presentado ante la Consejería de Administraciones Públicas (en la foto), en Presidencia y en el Sescam, la convocatoria de huelga.

La **maquinaria** sindical para preparar la huelga general se ha puesto en marcha en Castilla-La Mancha. De forma oficial lo hacía esta semana cuando las centrales mayoritarias, UGT y CC.OO. cumplían con el mandato legal de presentar el documento de la convocatoria de huelga ante el Gobierno regional. Lo hicieron primero en la Presidencia de la Junta, después en el Sescam y, por último, en la Consejería de Administraciones Públicas.

Las adhesiones de unos y las opiniones en contra de otros

La primera en llegar la de Izquierda Unida que ha mostrado su "absoluto respaldo" a la huelga general porque "esta formación coincide de manera clara, decidida y absoluta la huelga general convocada por los sindicatos CC.OO. y UGT". IU piensa que se ha hecho imprescindible que la sociedad muestre al Gobierno el rechazo a sus planes de imponer unas reformas "regresivas para los desempleados y los trabajadores en general". En contra de la convocatoria se manifiesta ANPE, el sindicato independiente de la enseñanza porque "a nuestro criterio no se dan las condiciones necesarias y razones objetivas para llevar a cabo una huelga general". Asegura el sindicato que el sector al que representan no se ve prácticamente afectado.

Este mismo documento ha sido presentado por los responsables confederales de ambos sindicatos ante la CEOE-Cepyme, el Estado y la Federación de Municipios y Provincias, con lo que queda puesto en conocimiento de todos los afectados por esta convocatoria.

En Toledo han comenzado ya las asambleas en empresas y las reuniones con estudiantes y distribución de información en el campus universitario. Esta semana también ha tenido lugar una asamblea de delegados que serán los encargados de explicar en sus centros de tra-

bajo los motivos de la convocatoria.

En el documento que se ha dirigido al Gobierno (Bono ya ha manifestado que él no hará huelga) los sindicatos explican a la Junta que el objetivo de la huelga es "el rechazo y la eliminación de las medidas comunicadas por escrito, el pasado 17 de abril, por el Ministerio de Trabajo, e impuestas por el Gobierno mediante Real Decreto de 24 de mayo, que suponen un profundo cambio de las prestaciones por desempleo y una substancial modificación de los despidos improcedentes". Los sindicatos califican de antisociales e insolidarias las medidas gubernamentales porque suponen facilitar y abaratar el despido y recortar los derechos y prestaciones de los trabajadores.

Prado Arriero
Fotos: Carlos Moreno

CC.OO. y UGT han hecho llegar a la Junta y al Sescam el documento legal con la convocatoria de la huelga y los motivos de la misma

Mientras CC.OO. habla de deterioro, Cecam ve recuperación

Los agentes sociales no se ponen de acuerdo sobre la economía



El paro ha bajado durante el mes de mayo en 3.324 personas con lo que la tasa de paro en Castilla-La Mancha queda en el 10,28 según los datos del INEM. Así pues la cifra de desempleados en nuestra región es de 71.880 personas.

En términos relativos, y según el Ministerio de Trabajo, el paro bajó en el 4,42 por 100 con respecto al mes de abril, mientras que en el conjunto del Estado el

descenso fue de un 2,89 por 100. El paro bajó en todas las provincias, aunque más en Guadalajara, seguida de Ciudad Real y Albacete. Pero en relación con mayo de 2001, el paro subió en 855 personas.

El paro masculino se situó a finales del mes pasado en 25.801 y disminuyó sobre el mes anterior en 1.374 desempleados, mientras que el femenino se cifró en 46.079 mujeres, por lo

que el descenso fue de 1.950 personas sobre abril.

Por sectores, el paro registrado varios. En Agricultura bajó en 167 personas, en Industria el descenso fue de 478, en Construcción descendió en 539, en Servicio la bajada fue de 1.783 y en el colectivo sin empleo anterior el descenso fue de 357 personas. También bajó el paro en los jóvenes menores de 25 años.

Mientras el sindicato Comisiones Obreras afirma que el descenso se debe a la estacionalidad del mes de mayo ante las contrataciones veraniegas, la Confederación de Empresarios de Castilla-La Mancha asegura que "la incipiente recuperación de los indicadores económicos han contribuido a la reducción del desempleo".

Castilla-La Mancha usa menos la tarjeta de crédito

Castilla-La Mancha y Asturias son las comunidades autónomas en las que menos se han utilizado las tarjetas de crédito en el primer trimestre del año -coincidiendo con la entrada en vigor del euro- y en ambos casos este tipo de operaciones representan el 15 por 100 de las transacciones.

En el conjunto del país, el incremento de las transacciones efectuadas con tarjeta de crédito durante el primer trimestre del año fue de un 1 por 100. Según los resultados del estudio



las regiones que más utilizaron las tarjetas fueron Cataluña y Navarra, en un 32 y 32 por 100 de las operaciones.

Colección Déco

Puertas Artevi celebra su 15 aniversario con una nueva colección



Tras 15 años de andadura, Puertas Artevi, empresa española de filosofía innovadora, celebra su quince aniversario presentado nuevos modelos de puertas con vidrieras en sus colecciones "Déco" y "SM".

La Colección Déco es una línea de producto de puerta lisa que ha tenido gran acogida entre los profesionales y que ha evolucionado adecuándose a las exigencias del mercado. Combinan maderas y líneas de marquetería como motivo decorativo e introduce, como novedad, diferentes versiones de vidrieras y la opción de una original veta transversal en el panel central.

La Colección SM, refleja las tendencias más actuales que apuestan por los espacios minimalistas y las piezas multifuncionales. Ambas gamas se fabrican con maderas de alta calidad como roble, haya, cedro, sapely, mukaly, etimóe, etc. y los acabados que mejor combinan en los cristales son mate y arenados. Su denominador común es la versatilidad de sus modelos que integran en todos los ambientes. Artevi es una empresa líder en su sector.

Congreso Comarcal de UGT en Talavera

García, reelegido secretario comarcal de UGT hasta 2006



En presencia de los secretarios regional y provincial, Carlos Pedrosa y Manuel Guerrero, y por unanimidad de votos José María García fue elegido el día 1 secretario comarcal de UGT.

Su primera prioridad es la huelga general del 20-J, a la vuelta de la esquina, pero también se ha marcado como metas avanzar en las elecciones sindicales que se inician tras el verano, incrementar en número de afiliados y mejorar la accesibilidad a la sede. Esta última operación la llevarán a cabo UGT y CC.OO. en el edificio que comparten y que tiene importantes barreras arquitectónicas.

Pedrosa y Guerrero resaltaron la "estabilidad" que García ha otorgado a la UGT talaverana en el mandato anterior y la importancia que la ciudad tiene en los ámbitos provincial y regional. Al V Congreso Comarcal de UGT, en que se reeligió a García por otros tres años y medio, asistieron, entre otros, el alcalde, José Francisco Rivas, y el delegado de la Junta en Toledo, Javier Corrochano, que en la clausura pidió el apoyo de los sindicatos al Gobierno regional en su reivindicación de conseguir las transferencias del INEM.

Si se transfieren las competencias

García Page promete mejorar el INEM

El consejero portavoz, **Emiliano García-Page**, ha mostrado su preocupación por el abandono del Gobierno central de la Mesa INEM-Corporaciones Locales en la que participa el Gobierno de Castilla-La Mancha y en la que se deciden los Planes de Fomento del Empleo.

El consejero ha criticado la política de recorte en las prestaciones por desempleo y se compromete a aumentar las políticas activas de empleo si el Ejecutivo de la nación aprueba la transferencia del INEM a Castilla-La Mancha.

Además se mostró respetuoso con las manifestaciones y movilizaciones convocadas por los sindicatos contra la reforma laboral.

Oficina de Prevención de Riesgos

Fedeto visita hasta mayo más de 50 empresas

La Oficina de Prevención de Riesgos Laborales de la Federación Empresarial Toledana (Fedeto), ha visitado durante los cinco primeros meses del año, 150 empresas de distintas poblaciones de geografía toledana. El principal objetivo de las visitas se ha centrado en conocer y analizar las medidas que han adoptado estas empresas para prevenir riesgos laborales en los centros de trabajo.

Los responsables de la Oficina han informado y asesorado sobre las diferentes actuaciones que se pueden realizar en materia de prevención, abundando en el significado del Plan de Autoprotección y Emergencia. La información facilitada es muy variada y exhaustiva, abordando desde las protecciones colectivas para maquinaria pesada hasta la dirigida a las pymes de la provincia.

63.000 euros para formación en la Confección

85 diplomas han recibido los alumnos de los cursos de formación del Centro Tecnológico de la Confección de Talavera de la Reina. Lo hicieron de manos de la consejera de Industria, **Araceli Muñoz**, y se enmarcan dentro del II Acuerdo Regional por el Empleo y que, en 2000, estuvieron relacionados con la prevención de riesgos laborales y el patronaje industrial.

La consejera explicó que el Gobierno regional está trabajando en la puesta en marcha del Plan Regional de Formación Profesional que entrará en funcionamiento antes de que termine la legislación y que tendrá vigencia hasta 2007.



Castilla-La Mancha se suma a la promoción del aceite de oliva



Castilla-La Mancha quiere promocionar su aceite. Para ello se ha adherido al Acuerdo para la elaboración de una estrategia de promoción del aceite de oliva español en un acto al que asistieron el consejero de Agricultura, **Alejandro Alonso**, el viceconsejero de Agricultura y Pesca de Andalucía, **Juan Paniagua**, y representantes del sector oleícola de la región, como la empresa toledana Aceites Toledo.

Esta iniciativa tiene como principal objetivo conquistar el liderazgo en el mercado mundial. En virtud de este acuerdo, se van a formalizar próximamente una serie de medidas encaminadas a la promoción del aceite de oliva, como es el caso de la constitución de la Interprofesional del Aceite de Oliva que se encargará de fortalecer el prestigio de

este producto, incentivar su consumo fuera de España y apoyar las iniciativas de calidad y certificación.

A la firma de este acuerdo asistieron también la Denominación de Origen "Aceite Montes de Toledo", Asaja, COAG, UPA, Ucaman, Cecam, representantes del sector orujero y comercializador y la Unión de Consumidores.

El sector del aceite de oliva viene realizando un gran esfuerzo comercial en los últimos años, lo que ha permitido alcanzar una cifra de exportación anual que supera ya las 300.000 toneladas (más de 900 millones de euros). Sin embargo el 70 por 100 de las exportaciones de aceite de oliva se realizan a granel, fundamentalmente a Italia, con lo que es en ese ámbito donde se concentra el reto del sector.

Pide un acuerdo Ministerio-Junta

Cedercam se preocupa por los Leader y Proder

La paralización en que se encuentran los nuevos programas europeos Leader Plus y Proder 2 en Castilla-La Mancha ocupó la última Asamblea de la Asociación para el Desarrollo Rural de Castilla-La Mancha (Cedercam) reunida la pasada semana en Toledo y piden al Ministerio de Agricultura y a la Junta resolver sus diferencias.



D.O. La Mancha

El 15 de junio se celebra el Día del Vino

El próximo 15 de junio se celebra en toda España la segunda edición del Día del Vino. Tras el rotundo éxito de la primera edición, en la que participaron más de 20.000 personas, Vinoselección ha vuelto a poner en marcha esta jornada de puertas abiertas a la que han confirmado su asistencia 200 bodegas y tendrá lugar en la D.O. La Mancha. El primer Club de Vinos de España propone este año una serie de Rutas del Vino diseñadas especialmente para este día.



Bienestar por dentro...

Seguros Agrarios 2001

Pídanos su obsequio al contratar su seguro



... y bienestar por fuera...



Este año, producción récord de 4.300 toneladas de almendra



La Unión de Cooperativas Agrarias de Castilla-La Mancha (Ucaman) estima, según los datos aportados por las cooperativas productoras y comercializadoras, que la producción de almendra en la presente campaña 2002/03 ascenderá a 4.300 toneladas, lo que representa un 19,44 por 100 más que el pasado año.

Este incremento de producción se debe, fundamentalmente, a la baja incidencia de las heladas y a las lluvias de primavera que han tenido lugar en Cuenca y Albacete. No obstante, la floración ha sido irregular en determinadas zonas, muy afectadas por la sequía del año pasado.

Técnicos de Ucaman señalan que pese a ser una previsión de campaña buena no se puede olvidar que este sector, que emplea a 7.000 familias de la región, "sólo puede subsistir si se pone en marcha una ayuda definitiva que garantice su viabilidad".

La Jara o la Sierra de San Vicente centraron las charlas

Jornadas de turismo rural en el Centro Rural Oretana



El Centro de Promoción Rural EFA Oretana ha celebrado las II Jornadas de Turismo Rural, Arte Popular, Caza y Naturaleza con la participación de más de 100 personas.

La conferencia inaugural corrió a cargo de **Lourdes Campos**, decana de la facultad de Humanidades del campus universitario de Toledo, y que habló sobre la visión histórica del crecimiento y demanda del turismo en Castilla-La Mancha. Los conferenciantes también hablaron de los alojamientos rurales en la provincia y



de la promoción turística de municipios como Los Yébenes, hablando del turismo cinegético de los Montes de Toledo.

La vía verde de la Jara y sus recursos turísticos o el turismo de naturaleza de la Sierra de San Vicente fueron objeto de diversas conferencias. Precisamente los asistentes tuvieron oportunidad de recorrer esta ruta que se conoció "in situ" concluyendo la ruta en la villa de Escalona con una comida en el río Alberche con productos típicos del norte de Toledo.

Datos del mes de febrero

Las hipotecas avalan buena marcha de la construcción

Lo dice el Instituto Nacional de Estadística: el número de hipotecas firmadas en Castilla-La Mancha durante el pasado mes de febrero ascendió a 2.418, lo que avala la buena marcha del sector de la construcción en esta región. Esta cantidad supuso un capital prestado superior a los 170 millones de euros.

Del total, 2.268 fueron fincas urbanas por un capital prestado superior a los 152 millones de euros. Por provincias, la de Toledo fue, con diferencia sobre el resto, la que mayor número de fincas hipotecó por un capital prestado superior a los 84,5 millones de euros. Le siguen Guadalajara, Ciudad Real, Albacete y Cuenca, a gran distancia.

Más comunicación

UPTA-UGT se "acerca" al Partido Socialista



El presidente regional de UPTA-UGT, **Rafael Martínez**, junto con los cinco presidentes provinciales de la organización se entrevistaron esta semana con miembros de la Ejecutiva Regional del Partido Socialista en Castilla-La Mancha para establecer nuevos cauces de comunicación entre ambas organizaciones que contribuyan a mejorar las iniciativas que sobre autónomos proyecta el Gobierno regional.

Un pueblo en pie de guerra contra los camioneros

El alcalde de Novés ha decidido colocar pasos de cebra realzados para obligar a los mucho camiones que cruzan diariamente la población a aminorar su velocidad. Los vecinos se quejaban de los riesgos para la seguridad vial.



La Corporación que preside el socialista **Jesús Esteban** ha decidido colocar sobre la carretera que secciona la población y la une con Torrijos y Santa Cruz del Retamar ocho pasos de cebras realzados para impedir que los vehículos, en especial los de gran tonelaje, circulen a una velocidad que no tenga riesgos para los viandantes.

En opinión de Jesús Esteban, esta medida se ha tenido que llevar a cabo, puesto que "hasta ahora no todos los profesionales del volante han sabido respetar el paso de los camiones por el municipio; y antes de que cualquier día ocurra una desgracia, nos vemos obligados a colocar estos badenes disuasorios".

La arteria local que une Torrijos con la auto-



vía N-V es paso obligado por Novés. Desde hace años, el ayuntamiento ha mantenido conversaciones con los responsables regionales para que se construya una circunvalación y así evitar que los vehículos pesados que cada día atraviesan el municipio, lo que implica riesgos para la población, ya que en las inmediaciones de la carretera se levanta el colegio público. Al parecer, este asunto todavía carece de importancia para la Consejería de Obras Públicas, ya que no tiene previsto en un futuro próximo la construcción de una vía alternativa.

Ante la despreocupación de administraciones "superiores", Jesús Esteban, manifiesta "que son más de 830 los vehículos "bañeras" las que a diario pasan por Novés hacia la capital de España. Van cargadas de áridos y, por sus horarios, los conductores no circulan siempre a una velocidad acorde con la anchura de la calzada. Además, dada la peculiaridad de la calle, que provoca cuellos de botella, se producen no pocos sobresaltos para los viandantes. Y antes de que suceda un percance que todos lamentemos, hemos decidido instalar los resaltos".

La decisión, evidentemente, ha encolerizado a muchos conductores, que ahora tienen que ralentizar la marcha y como "venganza" han

El alcalde de Novés, Jesús Esteban -en la imagen-, cree que la solución definitiva a la seguridad vial del pueblo es una carretera de circunvalación.

decido algunos, a veces bastantes, tocar las bocinas en las primeras horas de la mañana, lo que causa molestias a los habitantes del municipio. Durante el pasado fin de semana se vivieron algunas situaciones de cierto nerviosismo entre los vecinos y los camioneros, aunque, afortunadamente, todo quedó en palabras.

Para los novesanos, esta decisión municipal puede fortalecer algo la seguridad peatonal,

Los vehículos que atraviesan Novés tienen que superar ocho resaltos, una medida para mejorar la seguridad vial

pero a nadie se le escapa que la verdadera alternativa tiene que ser la construcción de una circunvalación que de una vez por todas pueda erradicar el riesgo que desde hace años padece esta pequeña población. ¿Habrà que esperar una catástrofe? Luego vendrán las lamentaciones y, naturalmente, la culpa será del niño que atravesó la calle.

Texto y fotos: José Reyes Calero

Los centros Montes de Toledo y Alonso Erzilla, ganadores

El IV Certamen de Música contó con 11 institutos



José Reyes Calero

Junto a estas líneas, distintos momentos de la celebración del IV Certamen Musical "Montes de Toledo", celebrado en Torrijos. Los institutos "Montes de Toledo", de Gálvez; y Alonso Ezcilla, de Ocaña, fueron los ganadores en las dos modalidades en las que competían los participantes.

El auditorio del palacio de Pedro I de Torrijos, acogió IV Certamen Musical "Montes de Toledo" donde han participado los Institutos de Enseñanza Secundaria Julio Verne, de Bargas; La Besana, de Corral de Almaguer; Lazarillo de Tormes, de Escalona; Montes de Toledo, de Gálvez; Condestable Álvaro de Luna y Juan de Padilla, de Illescas; Alonso Erzilla, de Ocaña; La Sisla, de Sonseca; Padre Juan de Mariana, de Talavera; Colegio Divina Pastora, de Toledo; y Alonso de Covarrubias, de Torrijos. El acto fue una manifestación de destreza de los alumnos de estos centros que tienen una gran dominio sobre los instrumentos musicales, hecho que generó cierta dificultad para el jurado a la hora de determinar a los ganadores en las dos categorías que participaban. El instituto Montes de Toledo de Gálvez consiguió el primer puesto en la primera

modalidad, seguido del sonsecano La Sisla y el toledano Divina Pastora. En la segunda categoría fueron los alumnos del Alonso Erzilla, de Ocaña quienes lograron el primer puesto, mientras que Montes de Toledo y La Sisla ocuparon las siguientes posiciones.

Más de 300 alumnos participaron en esta jornada musical, cuya organización corrió a cargo del centro Alonso de Covarrubias, con la colaboración del Ayuntamiento de Torrijos, Caja Castilla-La Mancha, Ópticas Herminio Rubio, Gráficas Lagomar, Autobuses Victorino Álvarez y la Asociación de Padres de Alumnos del Alonso de Covarrubias. Los Amigos de la Colegiata de Torrijos también quisieron colaborar con el evento. por lo que regalaron a los centros participantes un libro sobre este edificio.

Textos y fotos: José Reyes Calero

No todos los comerciantes aceptan ya la ORA

"Donde dije digo, digo Diego". Al parecer eso es lo que ocurre con la aceptación de la Ora por parte del comercio de Torrijos. Según fuentes consultadas por esta revista, una parte importante de los comerciantes ahora se muestra en contra del aparcamiento controlado, que, de momento, facilita el estacionamiento de vehículos en las zonas administrativas y de compras de la localidad. Por si quedan dudas, el ayuntamiento ha manifestado al respecto que "no habrá marcha atrás, queremos facilitar aparcamiento a los vecinos y visitantes".



José Reyes Calero

Una mujer, herida grave tras ser atropellada en una rotonda

Como ya informábamos la pasada semana, las rotondas no eran la solución definitiva para acabar con el problema del tráfico en Torrijos. Lamentablemente, ocurrió lo peor. Un automovilista atropelló a una mujer, que debió ser ingresada en la UVI del centro hospitalario de Getafe. Afortunadamente, progresó adecuadamente de sus lesiones y no hay que tener por su vida, según informaron los facultativos del hospital.

la provincia

Fuensalida e Illescas

Aniversario y fin de temporadas de las peñas atléticas de la provincia

Jose Reyes Calero



Socios y simpatizantes de las peñas atléticas de la provincia comparten estos días el final de una temporada que les ha devuelto a Primera División. La alegría se dejó notar en la tradicional cena que cada año organiza la Peña Atlético de Madrid de Fuensalida, a la que asistieron cerca de 90 personas. Al ágape rojiblanco, que tuvo lugar en la marisquería Hermanos Mora, asistieron representantes de las peñas de Torrijos, Yuncler y Bargas, entre otras. Además no faltó representación de la peña del Real Madrid de Fuensalida.

El mismo ambiente de victoria se respiró en la celebración del XI Aniversario de la Peña Atlético Ugena, que reunió en el pasado domingo día 2, en el Hotel París de Illescas, a 325 atléticos.



Jose Carmona



Sobre estas líneas, la mesa presidencial de la comida aniversario de la "Peña Atlético Ugena". Arriba, la cena fin de temporada de la Peña Atlético de Madrid de Fuensalida. Más arriba, dos mesas de ambas celebraciones.

La Puebla de Almoradiel: el campo manchego se vistió de fiesta

Más de 3.000 personas asistieron el sábado 1 de junio a la romería de la Virgen de Palomares, acompañando a la imagen de la "Palomarilla" hasta el paraje de su ermita enclavada en medio de viñedos, donde fue llevada por la familia de **Higinia Manzanque** y **Serna Serrano**, que durante seis años han esperado turno para tener derecho a tan gran honor. Una popular celebración que tuvo su precedente dos semanas antes con la XXXIV Fiesta del Campo Manchego que el mundo agrícola organiza para elegir a la reina de las fiestas almoradienses.



Vicente Iniesta

Yuncler

Comida dominical con los jubilados

La Asociación de Pensionistas Nuestra Señora Virgen del Carmen se reúne cada domingo para compartir el almuerzo y pasar una tarde de baile. Los 150 socios, invitan semanalmente a la comida, que tiene lugar en el Gimnasio del Ayuntamiento, a particulares y alcaldes de los pueblos de la zona. El pasado domingo fueron los de Añover, Rielves y Villaluenga, quienes degustaron el cocido preparado para la ocasión.



Jose Carmona

Quintanar de la Orden

Los quintanareños honran a su patrona en Madrid



Vicente Iniesta

Como todos los años desde hace un siglo, los quintanareños, después de celebrar la festividad de la "Subida de la Virgen", se trasladaron el siguiente domingo hasta Madrid, para volver a honrar allí a su patrona, Nuestra Señora de la Piedad, en compañía de sus paisanos que, por unas u otras razones, residen en Madrid, y con quien todos juntos se reúnen en la parroquia de la Piedad, del barrio de Vallecas, para saludarse de nuevo y celebrar su particular fiesta en torno a la Virgen.

La fiesta, que comenzó a celebrarse en 1915, ha pasado por varios templos, como la Iglesia de San Jerónimo el Real, las Descalzas Reales y ahora la parroquia vallecana, donde organiza el encuentro la Hermandad quintanareña de la Piedad, que desde hace 25 años preside **Francisco Montañés**. Estuvieron más de 100 quintanareños, presididos por la Dama del Ausente, **Carolina Adán**; junto a los mayordomos de la Virgen y la directiva de la Hermandad.

Promovida por "Ecologistas en Acción"

Inaugurada la senda ecológica de las Barrancas de Castrejón



Foto: Yolanda Sorba

Con la presencia del presidente de Castilla-La Mancha, **José Bono**, y escolares del colegio Juan XIII de la localidad de Burujón, se

ha inaugurado la senda ecológica en el paraje de las Barrancas del embalse de Castrejón. La belleza, espectacularidad y riqueza del este paraje natural se puede contemplar en todo su esplendor recorriendo los cuatro kilómetros y medio de esta senda.

El proyecto es una de las principales iniciativas de estudio, conservación y divulgación de la naturaleza de Castrejón que promueve "Ecologistas en Acción" con el apoyo del Gobierno regional, y al que también se han unido Caja Castilla-La Mancha y los ayuntamientos de Burujón y La Puebla de Montalbán.

Sonseca: una cita con el ciclismo, "Deporte para todos"

Bajo el lema "Un deporte para todos" cerca de 600 participantes, entre locales y visitantes, realizaron la ruta en bicicleta "La Estrella", un recorrido por los lugares y paisajes de Sonseca, organizado este año por la Diputación Provincial. Al final, chuletas, panceta y chorizo a la parrilla para reponer fuerzas en la arboleda de los colegios.



Miguel Gómez

Sonseca

Incendio controlado en la Ermita Virgen de los Remedios

Sin grandes consecuencias fue sofocado, la pasada semana, el incendio acaecido en el interior de la ermita de la Virgen de los Remedios. El fuego fue ocasionado por el vertido intencionado de gasolina bajo la puerta del templo, que alcanzó a la carroza y parte del techo de la ermita.



Miguel Gómez

4.000 espectadores certifican su éxito

El Festival Internacional de Música se consolida en la primavera toledana



Carlos Monroy

En la imagen, la mezzosoprano Teresa Berganza, una de las actuaciones estrella del festival, en su actuación el pasado 11 de mayo en la iglesia toledana de San Julián.

Las 4.000 personas asistentes a los conciertos del VII Festival Internacional de Música, organizado por la Diputación Provincial en colaboración con la Obra Social y Cultural de Caja Castilla-La Mancha, la Junta de Comunidades y el Ministerio de Cultura, referendan el éxito de una de convocatorias consolidadas en la primavera toledana.

El director artístico del festival, Ludmil Angelov, ha destacado el esfuerzo de los músicos acudiendo a un festival dotado de

una programación muy variada, cuya actuación estrella fue el concierto interpretado por la mezzosoprano española más internacional, Teresa Berganza, y el protagonismo que está adquiriendo el Ciclo de Jóvenes Intérpretes.

Asimismo, el Conservatorio de Música "Jacinto Guerrero" ha cosechado muy buenos resultados en el Concurso Juvenil de Piano, en el que han participado 35 alumnos procedentes de conservatorios y escuelas de música de todo el país.

35 alumnos de conservatorios y escuelas de música del país en el Concurso Juvenil de Piano

"Un corazón generoso" para familiarizar a los escolares con la donación



Coincidiendo con la celebración del Día del Donante de Órganos, los centros educativos de Primaria de la región recibirán

6.000 ejemplares de "Un corazón generoso", el cuento elaborado por el Club Deportivo Elemental "Transplantados de Castilla-La Mancha". La historia, basada en el cuento popular "El espantapájaros generoso", ha sido adaptada por el presidente del CDE, Jesús Aguado (en la imagen, junto al consejero de Educación y Cultura, José Valverde, en la presentación del libro), con la colaboración de Caja Madrid, y pretende ser una herramienta didáctica agradable y sencilla para aprender a convivir con valores importantes para la vida.

En breve



Prelicenciados de Toledo y Talavera visitan empresas de la región

Artes Gráficas Toledo, S.A. es la última de las empresas visitadas por estudiantes del último curso de Empresariales, dentro de la iniciativa emprendida por la UCLM y OBEM (la Oficina de Orientación para el Empleo y Autoempleo de la Federación Empresarial Toledana). El objetivo de estas visitas, realizadas por alumnos de los campus de Toledo y Talavera de la Reina es completar su formación académica, mediante los responsables de empresas punteras en la región.

Programas archivísticos para la Iglesia gracias a Educación

La Consejería de Educación y Cultura destinará una dotación presupuestaria superior a 72.000 euros al desarrollo de programas archivísticos en centro de la Iglesia Católica de la región. Las solicitudes recibidas han sido estudiadas por la consejería, que establecerá criterios de antigüedad, volumen y estado de conservación de los fondos documentales.

Más de 2.000 firmas avalan a Ballesteros como Hijo Adoptivo de Talavera

Ya se han entregado las 2.016 firmas de apoyo a la declaración de **Angel Ballesteros** como Hijo Adoptivo de Talavera. Las encabezan las de los seis alcaldes de la etapa democrática hasta la legislatura pasada y continúan varios colectivos, entre ellos el Colegio de Abogados de la ciudad.

El profesor Angel Ballesteros, natural de Gálvez, inició con su llegada a Talavera en 1975 una destacada labor de investigación y difusión cultural, además de promover actividades culturales y editar numerosas obras. El Ayuntamiento debe iniciar ahora el expediente y nombra a un juez instructor que lo desarrolle antes de otorgarle el título de Hijo Adoptivo de la Ciudad de la Cerámica.

Jornada de convivencia de las Escuelas Taller de Oropesa y Puente



Cerca de 300 alumnos, monitores y responsables de las Escuelas Taller el Puente y Virrey de Toledo, ubicadas en las localidades de Puente del Arzobispo y Oropesa compartieron, el pasado 3 de junio, un día de campo, junto al presidente de la Diputación Provincial, **Miguel Ángel Ruiz-Ayúcar**, y el diputado responsable del Área de Formación y Empleo, **Blas Felipe Fernández** (en la imagen). Además de realizar un recorrido por ambas localidades y compartir una comida campestre, los participantes intercambiaron experiencias sobre su proceso de formación.

Sucesos y costumbres

La Función

Entramos en junio y a finales del mes nos topamos con el verano, aunque de unos años acá hasta las estaciones han dejado de mantenerse en los tópicos y el tiempo hace cabriolas inesperadas; pasamos del calor al frío sin seguir una serie secuencial, como Dios manda. Será por los aviones a reacción, que decía una señora, madre y abuela de una familia de orden. En los pequeños municipios -y en algunos grandes- las fiestas, en especial el patrono o la patrona, servían como separadores de un diario, rompiendo la rutina de la vida en comunidad. La Fiesta Grande, o sea la Función tenía antaño, en su modestia, una fuerza que, pienso a veces, se ha desmitificado con el paso del tiempo. Las niñas estrenaban vestido y bailaban en la plaza entre el olor a churros y el polvo que levantaban sus zapatos nuevos. Entonces apenas se oía otra música que la de los pasodobles de la banda del pueblo vecino, que por ser más grande poseía una hermosa orquesta vestida de azul oscuro. Se iba a buscar al Hermano Mayor al son de la música en dos filas y llevando detrás una corte de muchachos. Se volvía a la plaza donde se organizaba un baile poco protocolario y ciertamente promiscuo. Los niños y los ancianos más animosos reían y se movían al compás de "España Cañí" o Pepita Creus. Y luego la pólvora, donde el escaso presupuesto la hacía ser modesta. Los muchachos corrían a buscar el palo del cohete que se convertía en una prueba de su fortaleza y habilidad para ver quien llegaba el primero. Al día siguiente, el de la Función propiamente, se iba a misa, bien "trajeado" y luciendo los labrados una camisa a rayas blancas y azules que hacía resaltar el moreno del cuello, tostado y curtido por el permanente sol.

La querencia tiene en su raíz la esencia de un querer que ni el tiempo ni la distancia pueden borrar

Después de la misa se "ofrecía" al Santo o a la Virgen, según se tratase, y los padres, orgullosos, mandaban a sus pequeños vástagos con unos pocos óbolos, pocos, a causa de los malos tiempos que corrían en los años cuarenta. No faltaban los puestos con tostones, habas de la India y algodón en rama. Y las rifas, sin micrófono, hacían que al tercer día los feriantes tuvieran una buena ronquera, merecida y respetable. La segunda jornada era para el reino de los toros con un encierro cerca de la improvisada plaza de carros, en la que un torete achuchaba al matador foráneo y otro menor se dedicaba a los mozos del pueblo, que se ponían blancos como la pared en cuanto el toro se les quedaba mirando fijamente... ¿Qué ha cambiado? Pues casi nada, sólo que ahora la pólvora es mucho mejor, los toros se hacen en una plaza desmontable y el alcalde con su bastón y los concejales, desfilan muy puestos. El baile se hace ya en un suelo de baldosas o de cemento. La procesión es majestuosa y la banda aparece más nutrida de músicos. La esencia es la misma porque el apego a la Función está casi intacto, aunque los artefactos "espaciales" hayan complementado a los coches eléctricos. La mayor parte de las fiestas patronales son de mayo o septiembre, y los pueblos entonces se llenan de los hijos que viven fuera del municipio que les vio nacer. Son los efectos de la querencia. Bonita palabra que tiene en su raíz la esencia de un querer que ni el tiempo ni la distancia pueden borrar. Yo, sin embargo, fui un niño de campo, que es otra cosa. Pero también he sentido esa querencia, o por lo menos eso me parece a mí. Hay sentimientos que nunca te abandonan.

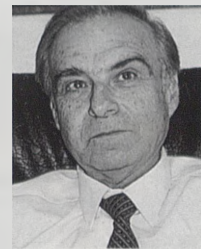

Gonzalo Payo

EL CLUB TOLEDANO "K2", EN LA CUMBRE DEL MCKINLEY, LA MONTAÑA MÁS ALTA DE NORTEAMÉRICA



Temperaturas extremas de 45 grados bajo cero, fuertes vientos, nevadas, paredes de hielo que rozan la verticalidad... La expedición del club toledano "K2" se enfrentó a estas duras condiciones en su escalada a la cumbre del McKinley, la más alta de América del norte con 6.194 metros y situada en el estado de Alaska.

Una aventura que se saldó con la conquista de la cumbre el pasado 12 de mayo por parte de José Fernández Arieta. Su compañero de escalada, Raúl Lora, se quedó con la miel en los labios a unos 300 metros de la cima debido a un edema facial causado por las bajísimas temperaturas. La intención de este último era descender hasta el campo V a 5.200 metros de altura para una vez recuperado hacer un nuevo intento al día siguiente, pero ante las graves congelaciones que su compa-

ñero sufría en varios dedos de los pies decidieron emprender el camino de regreso. "Por fortuna las congelaciones no han supuesto la amputación de ningún dedo -asegura Lora- pero si hubiéramos permanecido más tiempo soportando esas temperaturas la cosa podría haberse complicado". Incluso dos semanas después de abandonar Alaska todavía no había recuperado la sensibilidad en los dedos de las manos, "es una cumbre muy exigente por lo extremo de las condiciones climáticas y por su cercanía con el círculo polar, a lo que hay que añadir que hemos sido la primera expedición en hacer cumbre este año, lo que supone un esfuerzo complementario".

El Club "K2", que ha contado con el patrocinio de la Diputación Provincial de Toledo, Junta de Comunidades de Castilla-La Mancha, Calzados Fal, Altus, Coronel Tapioca, Calcetines Mund y Aitor, está ya inmerso en su próximo objetivo: la cordillera del Himalaya.



Arriba, Raúl Lora a unos 5.800 metros de altitud. Junto a estas líneas el alpinista toledano a 3.000 metros en el impresionante glaciar Kahiltua con la mole del McKinley al fondo.

Diputación colabora con las actividades sociales de Apanas

Dentro de la política de subvenciones prestadas por la Diputación Provincial a las asociaciones sociales que operan en la provincia de Toledo, se enmarca la firma del convenio, el pasado miércoles día 29, entre el presidente de la Diputación de Toledo, **Miguel Ángel Ruiz-Ayúcar**, y la presidenta de Apanas, **Pilar Rodríguez**, (ambos en la imagen, junto a **Sagrario Gutiérrez**).

La institución provincial aportará 3.600 euros, para el desarrollo de los programas y actividades que lleva a cabo la asociación.



Expectación ante el I Campeonato de Golf Lázaro Joyeros

El Club de Golf Pablo Hernández acogerá el próximo 16 de junio el I Campeonato Lázaro Joyeros, patrocinado por esta joyería toledana. Abonados y no abonados pueden inscribirse hasta el miércoles día 13, en la casa club. Los organizadores de este campeonato de la modalidad individual stableford han preparado interesantes premios, para el 1º, 2º y 3º clasificado masculino y femenino; premio al mejor Drive, al golpe más próximo al hoyo y al scrach; además de un premio especial al hoyo en uno, con una sortija de brillantes.

HISPANO SUIZA Y ROLLS ROYCE, ESTRELLAS DEL XI RALLY "PROTAGONISTAS" DE ONDA CERO



En las imágenes, los coches participantes en la XI edición del Rally Protagonistas de Onda Cero, durante su exposición en la plaza del Ayuntamiento de Toledo, tras el final de la etapa que les trajo a la ciudad, el pasado martes día 4.

Una caravana de coches de época llegaron el pasado 4 de junio a Toledo, dentro de la XI edición del Rally Protagonistas de Onda Cero, que dirige el periodista **Luis del Olmo**, que realizó el programa que da nombre al rally desde la delegación de la emisora en Toledo.

Un total de 15 Hispano Suiza y otros tantos Rolls Royce, anteriores a 1935, recorrieron las calles de la ciudad, desde el Polígono a la plaza del Ayuntamiento, donde las joyas automovilísticas quedaron expuestas.

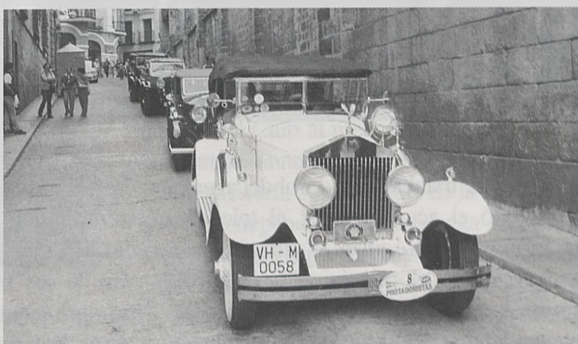

El miércoles 5 los participantes fueron recibidos por el alcalde de Toledo, **José Manuel Molina**, para emprender la siguiente ruta que el llevaba a Cáceres.

Los Maristas de Talavera, plató de "¡Anda Ya!"

El Salón de Actos del Colegio de los Hermanos Maristas de Talavera se convirtió el pasado viernes día 31 en plató del programa radiofónico ¡Anda Ya!, de los 40 Principales.

Juanma Ortega dirigió uno de los programas líder de las mañanas, con más de un millón de oyentes diarios. Las bromas telefónicas en directo y la originalidad de los argumentos utilizados, aderezado con altas dosis de humor, música e información, llenaron sus tres horas de emisión, de 7 a 10 de la mañana del Día de la Región.



"Abrasador" sigue su expansión en la zona centro

El pasado 30 de mayo la franquicia "Abrasador", con representación en Toledo, abrió un nuevo restaurante en la calle Génova, 25 de Madrid. Durante este mes de junio, está prevista la inauguración de un nuevo establecimiento en la localidad ciudadrealeña de Almagro y el próximo mes de octubre está previsto que comience a funcionar uno nuevo en Madrid.

Las inauguraciones forman parte del proceso de expansión que la franquicia está llevando a cabo en la zona centro de la península.

ÉXITO DE PARTICIPACIÓN EN LA I RUTA DE LOS JUGUETES



Cerca de 800 niños participaron, el pasado viernes 31, en la I Ruta de los Juguetes, organizada por el Ayuntamiento de Toledo, Caja Rural, la Asociación de Vecinos "Benquerencia" y la tienda "Juguetes". Pequeños y juguetes fueron los protagonistas de una jornada que volverá a repetirse.



Martín, el fichaje que muy pocos creían

El Toledo no podrá contar con Martín, a quien el buen final de temporada le ha hecho acreedor a fichar con el Alavés para las tres próximas temporadas. El talaverano será el portero titular del filial vitoriano, con opciones de entrar en la primera plantilla.



El fichaje de Martín por el Alavés sorprendió a la mayoría. Pese a los buenos partidos que siempre realizó cuando se le concedieron minutos, firmar por el conjunto vitoriano como tercer guardameta y titular del filial pero con opciones de estar en el banquillo en Liga, Copa o UEFA, no está al alcance de cualquiera. Fue sorprendente incluso para su propia familia, que pensaron

al inicio que se trataba de un farol del agente que gestionó el acuerdo final, el toledano **Luis Jaime Puebla**, quizá el único que lo veía claro desde el principio: "Cuando un profesional tiene las cosas tan claras y la mente tan nítida como Martín todo es mucho más fácil", precisó. Los informes del Alavés demostraban la viabilidad de un trabajo previo bien hecho. En la secretaría técnica exis-

ten 8 videos del portero e informes de diferentes agentes, más sus actuaciones en la fase de ascenso del año anterior y Copa del Rey. La decisión estaba meditada y se basa en una apuesta cuyo margen de error es mínimo. Según Puebla "saben lo que Martín vale, sus cualidades y en lo que tiene que mejorar". En la negociación, Puebla lo basó casi todo en una afirmación tan definitiva como real: En España no hay buenos porteros y Martín atesora juventud, buenas maneras y desparpajo suficiente para defender la portería del Alavés si llegara el

caso. Económicamente el contrato es también óptimo: 30 millones por tres temporadas, más los premios añadidos que se derivan de sus probables convocatorias con el primer equipo.

No es de extrañar que el chico se mostrara super contento: "Se trata -dijo- de una ocasión que no podía perder. En el CD Toledo había acabado un ciclo y necesitaba un nuevo reto". Martín se mostró sorprendido por el exquisito trato

recibido "muy familiar", apuntó, y el gran interés que demostró el Alavés. Sin embargo no quiso despedirse sin reconocer el gran apoyo recibido por la afición toledana "a quien se lo debo todo. Nunca les olvidaré". Sentido y agradecido. Así es el nuevo guardameta del Deportivo Alavés.

El joven portero toledano fichó por el Alavés, donde cobrará 30 millones durante tres temporadas

Cinco años defendiendo al CD Toledo

Rubén García "**Martín**", talaverano de nacimiento pero toledano deportivamente hablando, tiene 22 años y las cinco últimas temporadas ha defendido la elástica verde del CD Toledo, una en el juvenil, dos en el filial y otras tantas con el primer equipo donde siempre ha sido suplente de **De la Fuente**, su maestro, puede decirse. Persona amable y considerada con todos, incluidos los medios de comunicación con quienes tuvo una cordial relación.



Teodosio Díaz
Fotos: Carlos Monroy

Gómez y Magano siguen en el Toledo

Antonio Gómez y **Sergio Magano** podrían convertirse en los mejores fichajes del nuevo CD Toledo para la próxima temporada. Ambos futbolistas han aceptado las condiciones que les ha propuesto el club para su renovación después de un año sin jugar tras largas y dolorosas lesiones. La oferta del Toledo está basada en el contrato mínimo profesional (alrededor de 4.200.000 pesetas) siempre que durante la pretemporada ambos futbolistas demuestren que están totalmente restablecidos de sus viejas



dolencias. Magano, que se lesionó al inicio de la pasada temporada, agradeció al Toledo el detalle y confió en su recuperación: "He visitado al doctor **Guillén** y me ha dicho que comience a correr en dos semanas.

Estoy potenciando mucho la zona dañada y con grandes ganas de volver a disfrutar jugando al fútbol". Por su parte Antonio Gómez también aceptó las condiciones del director técnico **Pedro Pablo Matesanz**:

"Sólo queda la firma -indicó- pero todo está claro". **Gómez**, lesionado en febrero del 2001, lleva una recuperación algo más avanzada que la de su compañero e incluso participó en algún partidillo amistoso hace sólo unas semanas en el final de liga: "Prácticamente estoy recuperado a falta tan sólo de ir cogiendo poco a poco el ritmo. Estoy deseando probar y comenzar cuanto antes".

El presidente del Toledo sigue negociando



La continuidad está garantizada

El presidente del Club Deportivo Toledo, **Eduardo Herrera**, ha garantizado la continuidad del Club al menos durante la próxima temporada, aunque no precisó si la compañía Ceratres estaría o no al frente de la entidad, ya que todo depende de que se haga efectivo el apoyo de un grupo de empresarios toledanos conocido como "Promociones Turísticas" con quien el máximo accionistas del Toledo ha mantenido varias gestiones durante esta semana.

Herrera confirmó también que si se rompieran las mencionadas negociaciones se buscarían otras alternativas y, en último caso, Ceratres no tendría más opción que colaborar "de alguna manera", según precisó, pese a la decisión definitiva de no poner más dinero en

la gestión del conjunto verde.

Herrera y "Promociones Turísticas" se reunieron durante los pasados martes y miércoles, avanzando en sus pretensiones y a la espera de cerrar algunos flecos para que el acuerdo fuera efectivo, compartiendo ambas la gestión dividida en la dirección del equipo filial y la primera plantilla.

Mientras tanto, el director técnico, **Pedro Pablo Matesanz**, está centrado en la contratación del nuevo entrenador, piedra angular del futuro proyecto, aunque necesita conocer con qué presupuesto cuenta. Sobre su mesa aparecen los nombres de **Angel Bernabé** y **José Luis Sepúlveda**, ex del Talavera y del Conquense respectivamente, junto a otros técnicos de parecidas características.

Cobo tiene un principio de acuerdo con Osasuna B



Cobo, defensa lateral izquierdo, que hace unas fechas recibía la carta de libertad del CD Toledo tras no llegar a un acuerdo económico, ha llegado a un acuerdo verbal con el Osasuna de Pamplona para militar en el filial del conjunto navarro que está encuadrado en el grupo II de segunda división B. "Me encanta la idea y creo que se trata de una oportunidad única para jugar algún día en primera", señaló. Cobo tiene 21 años.

Talavera CF

Ángel Bernabé supedita todo a lo deportivo

El Talavera, al igual que el Toledo, aún no ha puesto la primera piedra del nuevo proyecto. La gran diferencia con los toledanos es que saben quién dirigirá la nave, pero lo demás está también en el aire. Ni siquiera es segura la continuidad de los canteranos **Gonzalo** y **Pedro**, quienes se quejan del escaso dinero que se les



ha ofrecido para la renovación de sus contratos. Pero todo pasa por la renovación del entrenador, **Ángel Bernabé**, cuya decisión final no se conocerá hasta la próxima semana. El presidente, **Fernando Núñez**, le elevó una oferta el pasado martes que el técnico considera idónea "aunque con matices", apuntó, pero que no es lo importante. Bernabé quiere que los directivos hagan un pequeño esfuerzo económico para elevar el presupuesto, lo que le permitiría reforzar el equipo y hacerle más competitivo: "El tiempo no es gran problema ahora. A veces es mejor aguantar porque luego quedan futbolistas muy importantes". El presidente quedó en contestarle en los próximos días, después de realizar una serie de gestiones para encontrar la fórmula que le permita asumir un mayor presupuesto sin apenas riesgos. El lunes habrá decisión al respecto.

punto de vista

El dilema de Núñez

El presidente del Talavera, **Fernando Núñez**, está sufriendo lo indecible. Sufre porque acortó el presupuesto hasta los 85 millones, más o menos, y apenas ha podido equilibrarlo; sufre porque vio tan cerca el descenso que aún tiene el miedo metido en el cuerpo y sufre ante el terrible dilema que se le ha presentado y del que no parece repuesto. Me explicaré. Resulta que este presidente serio y coherente es también ambicioso. Entiende que otro año con tanta precariedad económica sólo conduce, salvo milagro, a exponerse de nuevo al infarto. Pero además es consciente que con algo más de esfuerzo la cosa cambiaría tanto que el Talavera podría permitirse el lujo de intentar algo. Estamos hablando de 30 millones más de pesetas, es decir, lo que podrían aportar un par de patrocinadores. No es lo mismo trabajar con 85 que con 115 millones. Esa diferencia te permite muchas cosas, por ejemplo tener un par de buenos delanteros

El presidente del Talavera CF busca dinero para elevar algo más el presupuesto del club blanquiazul

que te garanticen 20 goles, lo que no es tan complicado. Sólo con eso el Talavera de este año no hubiera tenido ningún problema. **Ángel Bernabé**, el entrenador, también comulga con hacer este pequeño esfuerzo. Es más, cuando el pasado martes se reunió con Núñez antepuso este detalle a una mejora económica en su contrato. El presidente quedó traspuesto con esta propuesta, pensando, digo yo, en cómo iba a dejar marchar aun técnico que antepone lo deportivo a lo económico. Desde aquel momento Fernando Núñez se prometió hacer el gran esfuerzo de arriesgar y buscar financiación donde fuera posible. Entiendo que tal vez por eso le pidió tiempo a Bernabé, para intentar convencer al ayuntamiento de que el riesgo debe ser compartido, para reunirse con otros empresarios que tengan la lucidez de observar la inversión en fútbol como algo que va más allá de la mera pérdida monetaria, para encontrar lo que él y todos desean, esa inyección económica leve pero importante que les permita soñar con algo más que el sufrimiento de un posible descenso. No se trata de pedir imposibles. 30 millones es cifra asumible, sobre todo de aquellos obligados a arropar al presidente, aficionados y dirigentes municipales, quienes deben entender que no todo es consistir en reformar el estadio.

que te garanticen 20 goles, lo que no es tan complicado. Sólo con eso el Talavera de este año no hubiera tenido ningún problema. **Ángel Bernabé**, el entrenador, también comulga con hacer este pequeño esfuerzo. Es más, cuando el pasado martes se reunió con Núñez antepuso este detalle a una mejora económica en su contrato. El presidente quedó traspuesto con esta propuesta, pensando, digo yo, en cómo iba a dejar marchar aun técnico que

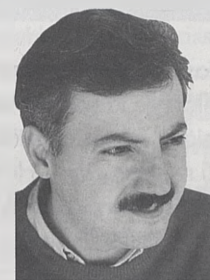

Teo Díaz

El Xerez muestra interés en Carmona



El conjunto andaluz tiene en su agenda a **Carmona** como un refuerzo probable, aunque antes está pendiente de que pueda contratar a un lateral derecho procedente de la primera división. Carmona, natural de Madrid, tiene una años más de contrato con el Talavera, lo que no sería inconveniente para alcanzar un acuerdo toda vez que nadie ha pensado en cortar la trayectoria al futbolista.

El Cobeja CF quiere entrar en la historia

Este domingo el Cobeja afrontará el partido más importante de su historia. Tiene ante sí la gran oportunidad de ascender a tercera división si logra superar el 2-0 en contra que trae del partido de ida jugado en Tarazona. Una misión difícil, complicada, pero nunca imposible siempre que mantenga la suficiente concentración defensiva que impida al contrario marcar un



gol, ya que en ese caso habría que conseguir cuatro. **Honorio Cavero**, entrenador, indicó que "sería clave marcar en los primeros veinte minutos, pero tampoco debemos ponernos nerviosos si el gol no llega pronto porque 90 minutos son muchos minutos. Debemos jugar con mucha cabeza y controlando siempre la situación". La dificultad de la empresa es máxima, no sólo por el marcador del partido de ida, sino por el poderío físico del Tarazona, un conjunto con futbolistas expertos y veteranos que gran fortaleza defensiva. El técnico del Cobeja admite estos problemas y asume lo complicado del reto: "Sin embargo allí pudimos hacer gol en varias ocasiones porque incluso dimos dos postes. Esto lo saben mis jugadores y supone la base de nuestro optimismo". Es decir, que el Cobeja está entero y con la moral intacta y, lo que es más importante, sin bajas ya que todos los futbolistas están en disposición de jugar el partido más importante de su historia.

CD Torrijos: Abraham Díaz, entrenador



Décimo proyecto de José Luis Martín

Como el año pasado y los anteriores, **José Luis Martín** no ha podido cumplir su sueño de desligarse de la presidencia del CD Torrijos. Esta vez parecía la definitiva, su dimisión era irrevocable y así se lo comunicó a los assembleístas, pero no contaba con la ausencia total de candidatos y el apoyo incontestable que presta hacia su labor el ayuntamiento torrijeño. Fue precisamente el concejal de deportes, **Anastasio Arealillo**, quien le convenció para que liderara un nuevo proyecto, el décimo, ya que son diez años al frente de la nave rojiblanca. Martín no pudo rechazar el ofrecimiento "porque ellos también hacen cosas para el club. Este año van a construir una nueva tribuna con capacidad para 600 espectadores y nuevos vestuarios", precisó.

Lo que José Luis Martín menos entiende es que no apareciera nadie interesado en coger las riendas, menos cuando el club dispone de una cantera envidiable y cuenta con una economía saneada. Ahora sólo confía en poder contar con más ayuda que en años anteriores: "Los directivos deben entender que esto no es sólo el tercera división, que tenemos otros equipos menores que también requieren nuestro apoyo. Espero que cuando demande ayuda surjan voluntarios".

En el plano deportivo estaba asegurada la continuidad de **Abraham Díaz** como entrenador, tras el acuerdo previo alcanzado por ambas partes. Según el presidente "Abraham comulga con nuestra filosofía, cuida y apoya la cantera y es un trabajador honesto".

CEI y Polígono, a la espera de los patrocinadores



El baloncesto toledano se encuentra un tanto paralizado a la espera de las respuestas de los patrocinadores, vitales para confeccionar los nuevos proyectos. Tanto CEI como Polígono confían en la continuidad de Uniarte y Tello, los primeros para completar un grupo que les permita otra temporada tranquila en la liga EBA, y los de la barriada con el objetivo de configurar una plantilla de ciertas garantías para luchar por el primer puesto en Primera Nacional. El siguiente paso será conocer qué técnicos dirigirán ambos conjuntos.



Después de cuatro años en categoría provincial, la EF Soliss ha vuelto al lugar que le corresponde tras ganar al Almoradiel por el global de 4-1 en la ronda de ascenso.

El Soliss juvenil retorna a nacional

Después del corto marcador del partido de ida (2-1) los hombres del Soliss temían que se repitiera la historia del año pasado, pero el panorama quedó despejado tras marcar Mario de penalti el 0-1 en el encuentro de vuelta cuando transcurría la segunda parte. Luego un gran gol de Ochaíta selló el triunfo final de un equipo que este año ha añadido a su particular fuerza ofensiva una indudable concentra-

El conjunto toledano consiguió el ansiado ascenso después de doblegar al conjunto de Almoradiel

ción en defensa. Gonzalo Martínez ha sido el entrenador de un conjunto cuya fuerza ha estado en el orden y capacidad de trabajo: "El ascenso -dijo- era clave para mantener una estructura sólida dentro de la escuela de fútbol. Ahora queda consolidarlo y en un par de años intentar el asalto a división de honor". Y es que el

La EF Soliss consiguió el objetivo de ascender a categoría nacional después de un año donde se mostró muy superior a todos sus rivales. En la eliminatoria de ascenso derrotó al Almoradiel por el tanteo final de cuatro goles a uno.

Soliss necesitaba otros retos, lejos de esos campos como Almoradiel, con demasiada arena y mucho viento. Gonzalo está decidido a continuar lo iniciado, aunque nada será oficial hasta que no mantenga una reunión con los rectores de la escuela: "Aún no está decidido, pero me agradaría mantener cierta continuidad en el trabajo. La mayoría son jugadores de primer año que aún no han explotado. El grupo es muy bueno y existen posibilidades de hacer algo bonito".

El Soliss ha contado con Diego Gómez, el propio Mario y Valentín como los grandes goleadores, siempre bajo un sistema 4-4-2 modificable a un más ofensivo 3-4-3, adaptándose a las características del rival, buscando el toque y la iniciativa en el juego, sin desdeñar el contragolpe.

Teodosio Díaz
Fotos: Carlos Monroy



El Toledo pretende a Jorge

El guardameta Jorge está en candelerero porque dispone de varias ofertas. Acaba de realizar una prueba con el Albacete, está detrás el Real Madrid y también el Toledo le quiere para la próxima temporada. Todavía no hay decisión tomada al respecto, pero en el club todo el mundo da por hecho su salida. Jorge no actuó en Almoradiel porque el entrenador prefirió a Benito, otro portero con bastante futuro y de un nivel muy parejo al anterior. Entre ambos se han repartido la portería durante toda la temporada.

Álvaro es la tercera baja en el FS Olías

Primero fueron **Tati** y **Jesús**, ahora le ha tocado el turno a **Alvaro**, que ha causado baja por decisión de los técnicos. El FS Olías sigue pendiente de la contestación de **Cacho**, cada vez más cerca del FS Ocaña, en tanto **Chema** ha recibido una oferta de un conjunto de división de honor, pero al final ha preferido seguir en Olías por temas de estudios.



Presentación de la Milla atlética de Toledo

En esta oportunidad estará organizada por la Asociación Atlética "Puerta de Bisagra" y cumplirá la decimocuarta edición. La prueba se celebrará el próximo día 15 de junio a partir de las 19 horas en el Paseo de la Merchán (Vega). La carrera englobará todas las categorías, desde benjamines hasta veteranos, y estará destinada a promocionar, extender y fomentar el hábito del atletismo a todas las categorías. Esta prueba es la continuidad de la que se ha venido celebrando en el barrio de Santa María de Benquerencia hasta el año pasado, delegando los dirigentes de la misma la organización en su totalidad a la recién creada Asociación Atlética "Puerta de Bisagra". Los organizadores intentarán que participe **Julio Rey**.

Toledo base: la temporada más completa



Aportaron un once de gala

Los seis conjuntos base que controla el CD Toledo han realizado sino la temporada más brillante porque faltó la guinda de algún ascenso, sí al menos la más completa. El filial, dirigido por **Juanjo Bermúdez**, logró mantenerse en tercera división después de una magnífica segunda vuelta; el juvenil de división de honor que entrenó **David Rodríguez**, luchó hasta el final por el tercer puesto del grupo y acabó quinto; el juvenil de categoría nacional entrenado por **García Azaña** batió el récord de imbatibilidad y finalizó segundo a un sólo punto del Albacete; el juvenil C controlado por **Miguelito** fue cuarto en su grupo provincial; el cadete A que ha dirigido **Alberto Hernández** fue tercero en la liga autonómica y el cadete B que entrenó **Pedro Alberto** concluyó primero

empogado con Gerindote. Además de estos datos, la base del Toledo ha ofrecido excelentes dividendos en los dos últimos años donde la gestión de **Pepe Gálvez** como único responsable ha sido coordinada y tranquila. En ese tiempo han subido hasta once futbolistas al primer equipo que podrían formar un grupo de cierta envergadura: **Martín, Ferrer, Aguilar, Pepelu, Cobo, Sérvulo, Mitín, Michel, Butra, Ismael** y **Juli**.

Todo esto pese a dos problemas con los que el club ha luchado con escaso éxito. Por una parte la ausencia de instalaciones y por otro lado la poca dedicación que ha destinado a estos equipos el Consejo de Administración. Con todo, controlar 150 chavales y hacerles competitivos bien merece la pena.

Preparado el torneo Amibal de balonmano base



El próximo sábado se disputará en Toledo el II torneo Amibal para las categorías alevín e infantil, en el que tomarán parte dos equipos de Madrid, uno de Alicante, uno de Ciudad Real y otro de Albacete. En total serán 16 equipos, 6 infantiles, 8 alevines y 2 benjamines, lo que supone un total de 225 niños, que competirán en los pabellones de Colegio Alfonso VI y de la Universidad Laboral. Todos los partidos comenzarán a las 10 horas.

entrevista irreverente

AURELIO DE LEÓN GÓMEZ

Cura, Hijo Adoptivo de Talavera y Placa al Mérito regional

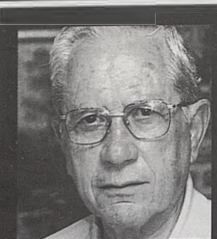

D.N.I.

Aurelio de León Gómez nació en La Torre de Esteban Hambrán hace 74 años y "se metió a cura" por las circunstancias. Entró en el seminario porque tenía interés en estudiar y en su familia no había muchas posibilidades económicas. Además, "deseaba ser como el cura de mi pueblo, que era muy bueno". Después de estar tres años en los pueblos alcarreños de Peñalver y Fuentelencina se fue a Casas de Don Pedro (Badajoz), donde ejerció durante siete años. Y de ahí a San Andrés, a su parroquia de toda la vida de Talavera. Nada menos que 31 años, hasta que le dijeron "hasta luego". A pesar de la oposición del pueblo. Él, humilde, aceptó de buena gana esta jugarreta del destino.

PUEDO SER UN TREPA PERO SE PUSO DE PARTE DE LOS REBELDES, ES DE LOS QUE PREFEREN MORIR DE PIE ANTES QUE VIVIR ARRODILLADO. LE HAN HECHO PINTADAS EN SU IGLESIA TACHÁNDOLE DE "CURA ROJO" Y CREE QUE EL PAPA DEBERÍA RENUNCIAR POR SU ESTADO DE SALUD.

Está, siempre, con los más débiles y con los pobres. Y así lo ha demostrado a lo largo de su ya largo periplo sacerdotal. Se ha pateado las calles, ha estado con sus vecinos, no le hubiera importado ser misionero y en muchas ocasiones le han llamado "el cura rojo". Su libro de cabecera es el Evangelio y está en contra del aborto pero no de la penalización. Seguidor de la teología de la liberación, cree que los curas, si quisieran, deberían casarse... Y las mujeres ejercer.

- ¿Por qué hay tantos pobres, tantas mujeres maltratadas, tantos niños explotados...?

Existen muchos pobres porque hay pocos ricos; mujeres maltratadas porque hay hombres que están muy imbuidos de su dominio sobre ellas y creen que es algo propio; y niños explotados porque la necesidad material contribuye a ello. Además de por el egoísmo de los padres, que mientras ellos vaguean tienen a los niños mendigando.

- ¿Se ha quedado alguna vez sin comer para que lo hiciera otro?

A eso no he llegado. Si he compartido en ocasiones lo que tenía.

- ¿Quién es más pobre: el que no tiene o que el que tiene de sobra pero no da?

El pobre real es el que no tiene, es material. El que tiene pero no da es pobre de espí-

ritu. Es, en realidad, un pobre asqueroso.

- ¿Le hubiera gustado ser misionero?

Si que me lo planteé. Antes y después de entrar en el seminario. En los años 50 viajé a América Latina y vi cómo vivían las unidades cristianas de base en Nicaragua. Pero las circunstancias te colocan en tu sitio. Y yo llegué a Talavera, a un barrio muy humilde. Lo que dijo Ortega y Gasset: "Yo soy yo y mis circunstancias", es cierto. Si en vez de un cura con poca categoría social y eclesial hubiera estado más reconocido, pues a lo mejor hubiera hecho otras cosas. Tuve posibilidades de trepar, pero no me lo permiti. Por ejemplo, fui presidente de apostolado seglar y, si hubiera forzado, me habría quedado en Toledo. Pero siempre me puse de parte de los rebeldes. Me tomé muy en serio el Concilio Vaticano II. Quizás por eso...

- La Pasionaria dijo aquello de "prefiero morir de pie antes que vivir de rodillas" y luego también lo hizo suyo Che Guevara. ¿Comparte esta idea?

Estoy completamente de acuerdo. No me va la adulación. Pero tampoco soy un huracán ni busco el enfrentamiento. Siempre defenderé la verdad, aunque sea ante un obispo. Y por ello doy gracias a Dios. Creo que lo más noble es mantenerme honrado y consecuente.

- Le nombran Hijo Adoptivo de Talavera, recibe una distinción del Gobierno regional pero... se quedó sin su Iglesia de San Andrés. ¿Por qué?

Son así las cosas, no sé dar más explicaciones.

- ¿Le han llamado alguna vez "cura rojo"?

Ja, ja... Una vez pusieron en la fachada de la iglesia: "Curas rojos, a Rusia". Si, claro, me lo han llamado muchas veces. Pero yo nunca he estado adscrito a ningún partido, porque yo quería estar con toda la sociedad. Estoy de parte del pobre, del más débil. Recuerdo, como anécdota, que un amigo mío de Talavera, que era de Fuerza Nueva, me contó que hablando con su cuñada de mí, ella le preguntó si yo era rojo. Y el contestó: "Si ser comunista es actuar como don Aurelio, yo quiero ser comunista".

- ¿Qué le hubiera gustado hacer que por unas causas u otras

"Estoy de acuerdo con el matrimonio de los curas y con que haya mujeres sacerdotes"

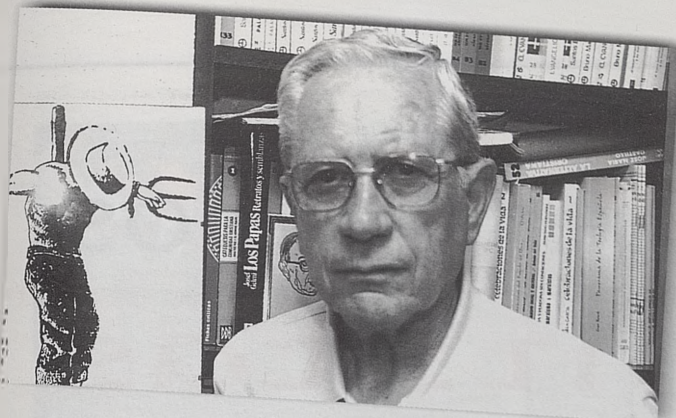

no ha podido?

Vivir de otra manera. Me hubiera gustado que en mi casa entrara todo el que quisiera, pero no puedo obligar a mi hermana, ya que vivo con ella y su familia. Y me hubiera gustado contar con más apoyo social de las instituciones en otras épocas. Respecto a la Iglesia, no entiendo que el Concilio Vaticano II no se realizara en lo que tenía de apertura, en la diversidad de criterios. Eso ha sido una frustración para la propia Iglesia, que es demasiado oficialista. El Concilio apenas se ha llevado a la práctica. Y muchos de mis compañeros, por ello, dejaron el sacerdocio. Fue una gran decepción.

- ¿Qué se les puede decir a los que no creen en Dios?

Primero, hay que respetarles mucho. Pero si les diría que piensen bien lo que significa creer en cristiano. Porque a veces no creer es no estar de acuerdo con las actuaciones de la Iglesia. Pero eso no es no creer en Dios.

- ¿Un libro?

El Evangelio.

- ¿Una película?

"Ladrón de bicicletas", de Vittorio de Sica. O "Silencio roto", de Montxo Armendáriz, que iba de los maquis. Una época que me hizo recordar lo que yo viví.

- ¿Un acontecimiento histórico?

La aparición de Jesucristo.

- ¿Qué le parece que las parejas de homosexuales adopten hijos?

No me lo he planteado, pero si existe la seguridad de educar adecuadamente... Siempre hay que buscar la defensa del niño.

- ¿Y que haya curas homosexuales?

No se condena la homosexualidad, sino los comportamientos.

- ¿Está de acuerdo con el aborto?

Dejo claro que soy antiabortista, pero no puede haber una ley penalizadora. Por ejemplo, una mujer embarazada, que no tiene capacidad de decisión porque le falta cultura o está incapacitada mentalmente, yo no quiero que aborte, pero si lo hace, ¡ja vamos a meter encima en la cárcel! No soy abortista, pero tampoco partidario del castigo de código, porque al final siempre les toca a los más débiles.

- Muchos se preguntan que por qué, si existe un Dios que vela por

"UN AMIGO DE FUERZA NUEVA DIO: SI SEA COMUNISTA ES SEAR COMO DON AUFELLO, YO QUIERO SEAR COMUNISTA"

nosotros, hay tanta hambre, tanta guerra, ricos y pobres...

Dios no quiere que haya hambre, guerras ni opresión pero, ¿por que lo hay? Porque lo hacemos nosotros. Somos egoístas, ya que acumulamos y al resto les dejamos en la cuneta. Dios nos ha hecho libres y responsables de nuestros actos. Y los hombres no podemos hacerle responsable a el.

- ¿Se le puede considerar como un teólogo de la liberación?

Sí, estoy de acuerdo. ¿Que si somos ovejas negras? Puede ser. Pero fueron los obispos latinos quienes dieron un espaldarazo de validez a esta corriente de la Iglesia. Y el Vaticano no lo ha condenado directamente. El fundamento de esta teología es que consideramos a Dios desde el plano de los pobres, que es muy diferente que ver a Dios desde la opulencia. Jesus siempre se puso de parte del pobre, del más debil.

- ¿Qué opinión le merece la pastoral de los obispos vascos, que se han mostrado en contra de la ilegalización de Batasuna?

No estoy muy enterado del tema, pero dicen que no es oportuno porque pudiera haber más enfrentamiento si se ilegaliza Batasuna. Lo cierto es que habría que ver si ocurriría así o no.

- ¿Está a favor de que los curas se puedan casar?

Totalmente. El celibato debe ser opcional y lo apoyo. El sacerdocio no va unido al celibato. Recordemos que San Pablo dice que el obispo debe ser hombre de una sola mujer. ¿Por lo tanto?

- ¿Y de la castidad?

A lo mejor lo que se necesita es una orientación sexual adecuada.

Todos somos sexuados, y eso hay que valorarlo.

- ¿Y que haya mujeres sacerdotes?

También lo apruebo. Antes, la mujer apenas pintaba nada en la sociedad. Pero los tiempos cambian y ahora, afortunadamente, ya sí. ¿Por qué entonces no pueden ejercer el sacerdocio?

- Muchos piensan que el Papa, debido a su delicado estado de salud, debiera retirarse. ¿Y usted?

Durante su último viaje me dio la impresión de que era un "trasto" que le llevaban de un sitio a otro. Y si yo pudiera aconsejarle le diría que debería dejarlo. Puede renunciar y no por ello perdería su dignidad de Papa.

- ¿Entiende el sexo sin amor?

El sexo debe ser plenitud, una vivencia del amor, porque si no puede ser un juego o un comercio. Y no me parece digno, porque merece un respeto.

- Por último, ¿ha visto alguna vez una película X?

No, ja, ja... No voy generalmente al cine y apenas veo películas de ningún tipo en televisión. No, no...

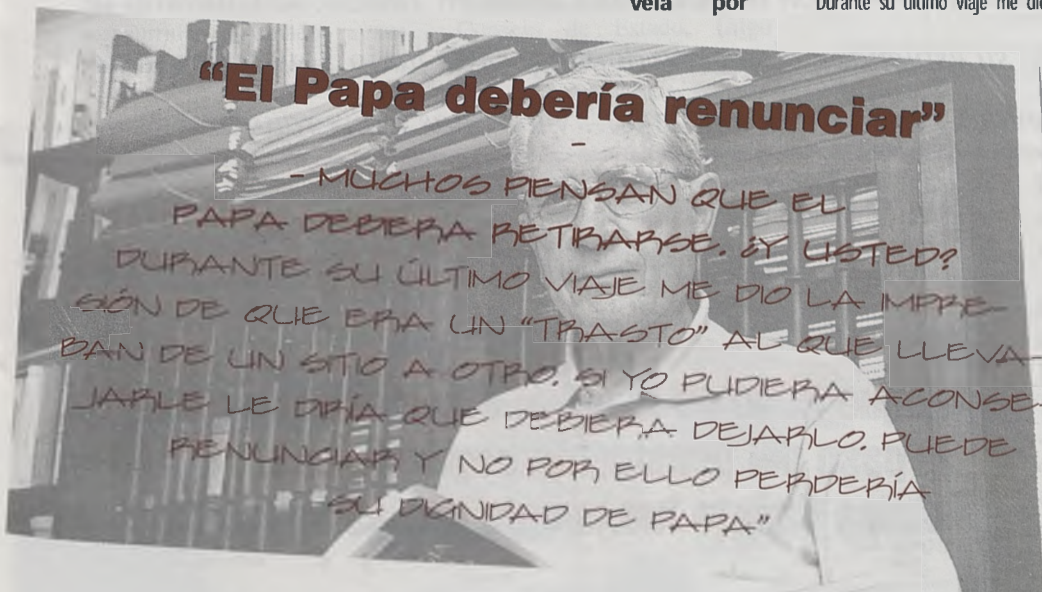
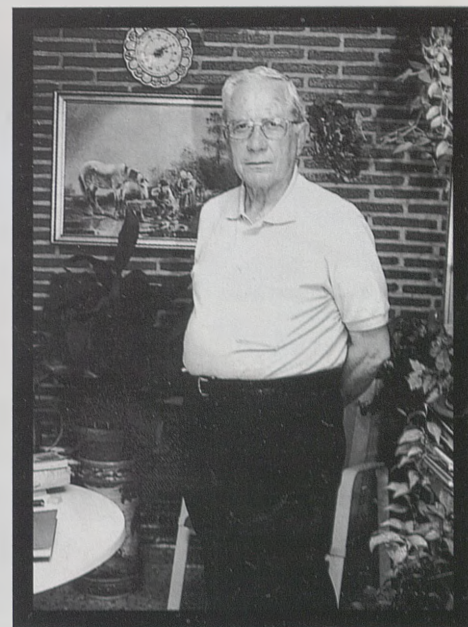

**César del Río
Fotos: José Peña**

Así se movieron Los protagonistas



Con la solemnidad que entraña la procesión del Corpus Christi en Toledo, la Custodia de Arfe volvió a brillar con todo su esplendor, el pasado domingo 2 de junio. Las calles se llenaron de fieles y curiosos, unidos por la tradición, la fe... y las altas temperaturas.

A las once de la mañana del pasado domingo 2 de junio, volvió a "pararse" la vida en Toledo. Miles de toledanos y visitantes llegados de todo el mundo asistían, al que cada año es el acontecimiento más importante de la ciudad, la procesión del Corpus Christi. Apostados en las inmediaciones de la Puerta Llana, los más curiosos, pudieron ver la salida de todo el cortejo procesional y vivir uno de los momentos más esperados, la salida de la Custodia de

Arfe, la joya más preciada del Tesoro Catedralicio, que se magnifica al ser reflejada por los rayos del sol, que volvieron a brillar con todo su esplendor.

Desde muy temprano, el recorrido se

llenó de curiosos, algunos fieles a la tradición, repiten año tras año, otros llegados por vez primera para contemplar el día por excelencia en el que el entorno de las calles engalanadas, con mantones y pendones,

Aunque Bono no le miró, Suárez Illana aplaudió al paso del presidente regional. La mujer de Arias Cañete fue una de la más simpáticas



tapices, toldos y guimaldas, se mezclan con el olor a romero, a tomillo y al incienso que va desprendiendo a su paso la parte religiosa del cortejo.

La plaza de Zocodover, siguió siendo una de las más concurridas. Asomados a sus balcones, pudo verse, entre

otros, al Ministro de Agricultura, **Miguel Arias Cañete**; a la Ministra de Educación, Cultura y Deporte, **Pilar del Castillo**; al fiscal general del Estado, **Jesús Cardenal**; al presidente del Consejo de Estado, **Íñigo Caveró**; al director general de

(continúa en la página 56)

En las imágenes, de arriba abajo y de izquierda a derecha, el presidente regional, José Bono encabezó el cortejo civil de la procesión de Corpus Christi, junto al consejero portavoz, Emiliano García-Page y al consejero de Agricultura, Alejandro Alonso; el delegado del Gobierno en Castilla-La Mancha, Juan Ignacio Zoido, junto a los subdelegados de Toledo y Albacete; el alcalde de Toledo, José Manuel Molina, junto a la corporación municipal; el presidente de la Diputación Provincial, Miguel Ángel Ruiz-Ayúcar; el jefe superior de Policía de Castilla-La Mancha, Alejandro Espejo y los militares de la Academia de Infantería de Toledo, con su director a la cabeza, José Ángel Armada Sarría.



PRODUCTOS DE LIMPIEZA Y MAQUINARIA

"Un solo proveedor para toda Castilla-La Mancha"

Certificado en calidad



C/ Zarzalejo, 4. Polig. Ind. TOLEDO
Tfno.: 925 24 10 80 Fax: 925 23 21 55
e-mail: dpastor@redzeus.es



Junto a estas líneas, la monumental cruz de Alfonso V de Portugal, sobre la manga procesional del cardenal Cisneros, la primera joya que encabeza el desfile eclesiástico. Abajo, los balcones de la delegación del Gobierno en Castilla-La Mancha, uno de los lugares privilegiados desde los que contemplar el paso de la procesión por la plaza de Zocodover.



(viene de la página 55)

Alimentación, **Francisco Simón Villa**; al secretario de Estado de Universidades, **Julio Iglesias**; a la subsecretaria de Administraciones Públicas, **Dolores de Cospedal**; a los embajadores de Francia, Luxemburgo, Noruega, Japón, Siria y México y, a uno de los rostros que se especulaba como la gran incógnita del Corpus Christi, el recién estrenado candidato del Partido Popular en la región, **Adolfo Suárez**

Suárez Mana fue uno de los rostros más fotografiados. Saludado por los toledanos, comentó con Félix Ramiro la moda del diseñador

Camuñas, donde el Corpus sigue siendo en "su" jueves

"Tres jueves hay en el año que relucen más que el sol, Corpus Christi, Jueves Santo y el Día de la Ascensión"...

Fiel a la tradición más arraigada, la localidad toledana de Camuñas celebró la festividad del Corpus Christi el jueves día 30. Cientos de vecinos, visitantes y representantes institucionales, entre los que se encontraba el presidente regional, José Bono, recorrieron las calles del municipio engalanadas con altares, pendones y flores, informa EFE. El olor a incienso y tomillo embargó a los asistentes de un ambiente religioso y festivo, en medio del que cada año los Pecados y Danzantes representan el auto sacramental de la victoria de la Gracia sobre el Pecado. Es una fiesta cargada de tradición y aunque, los más mayores, constatan que algunas cosas han cambiado se muestran orgullosos de seguir celebrándolo en su día.



Comida "popular" en el Cigarral del Ángel

Tras la procesión, un reducto muy selecto de invitados compartió almuerzo en el Cigarral del Santo Ángel Custodio. El cóctel previo a la comida, permitió a los comensales departir de forma distendida en un marco de excepción, junto a la rivera del Tajo. Como buen anfitrión, el alcalde de Toledo, José Manuel Molina agradeció a todas las instituciones su presencia en la procesión del Corpus, aunque olvidó a la Diputación, cuyo máximo representante, Miguel Ángel Ruiz-Ayúcar fue fiel a la cita. Un pequeño "lapsus" entre afines al que, a buen seguro, Ruiz-Ayúcar no habrá dado mayor importancia. Fue una comida con una gran mayoría "popular", del PSOE regional sólo quedó Emiliano García-Page, en la que la gran atracción también fue un simpatiquísimo Adolfo Suárez Illana.



Junto a estas líneas, César Gómez Benayas y Luis Sánchez Contador charlan con Félix Ramiro en el Cigarral del Santo Ángel Custodio, momentos antes de la comida. A la derecha, el Ministro de Agricultura, Miguel Arias Cañete, junto a su esposa y la periodista Esther Esteban. Arriba, la Ministra de Educación, Cultura y Deporte, Pilar del Castillo.

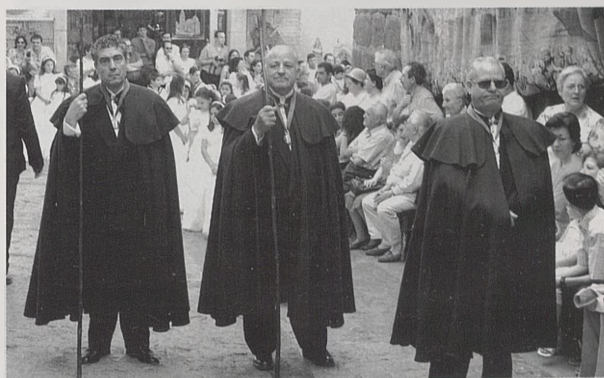
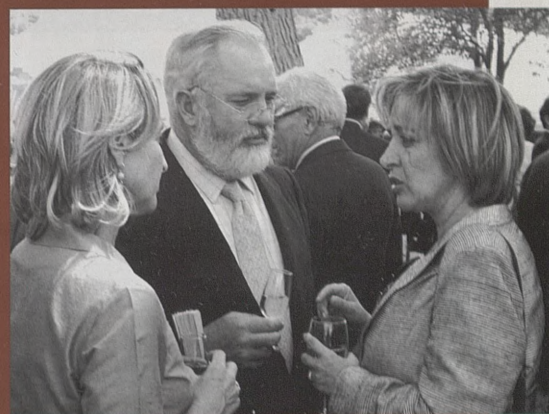

Illana, que aplaudió, como manda el protocolo, el paso de todo el cortejo procesional, también el de su contrincante, el presidente regional, **José Bono**, que después de dos años sin participar en la procesión, encabezó el cortejo civil, acompañado por el consejero portavoz, **Emiliano García-Page**, y el consejero de Agricultura, **Alejandro**

Alonso. Les seguían representantes del consistorio municipal, de la Diputación Provincial, de la policía y la milicia. Suárez hijo fue, sin duda, uno de los rostros más fotografiados de la fiesta grande, que vivió desde el viernes 31, cuando asistió a la ópera "Nabucco", en la Academia de Infantería. Toros, carrera procesional la noche de la

(continúa en la página 58)



Sobre estas líneas, toledanos y visitantes admiran el paso del cortejo procesional al principio del recorrido, en la plaza Mayor. Encima, la cofradía del Gremio de Hortelanos, la primera en desfilar, incluso de los niños de Primera Comunión. A la derecha, el momento de la bendición del cardenal arzobispo de Toledo, junto al Arco de la Sangre. A su lado, el arzobispo auxiliar, Juan José Asenjo, y José Saraiva, prefecto de la Congregación para las causas de los Santos.

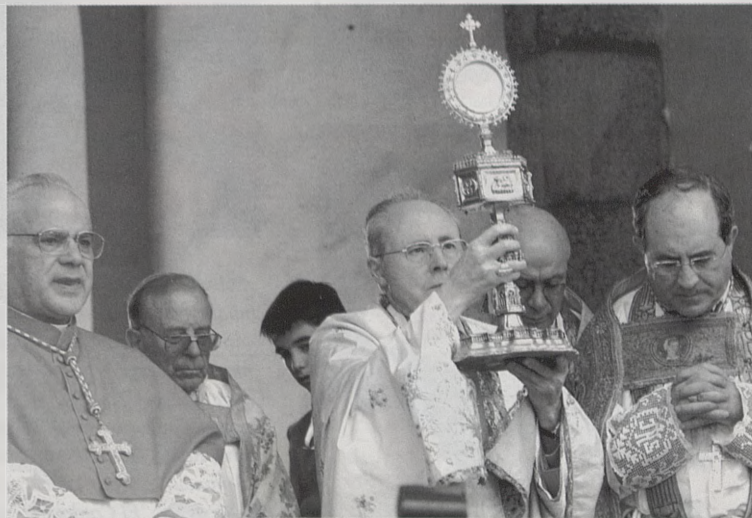



Expectación y buenas faenas en la III Gran FERIA Taurina del Corpus

Exitoso es el calificativo que debe aplicarse a la III Gran FERIA Taurina organizada con motivo de la festividad del Corpus Christi, que este año ha ampliado a cinco el número de corridas. Buenos astados, buenos matadores y una afición entregada, fueron los ingredientes perfectos para disfrutar de cinco buenas tardes de toros, que tuvieron a **Enrique Ponce, José Tomás, Eugenio de Mora, Rafael González, Pablo Hermoso de Mendoza, "El Juli"** y **"El Cordobés"**

como auténticos protagonistas. Su acierto en cada pase y su destreza a la hora de resolver con la espada les validaron la salida por la puerta grande del Coso de Mendigorría.

Empresarios, políticos, famosos, matadores y clásicos del mundo del toro se dejaron ver por los palcos de la plaza de toros. **Jaime de Marichalar, Nati Abascal, Curro Romero, Mario Conde, Curro Vázquez...** siguieron alguna de las corridas, desde la barrera.

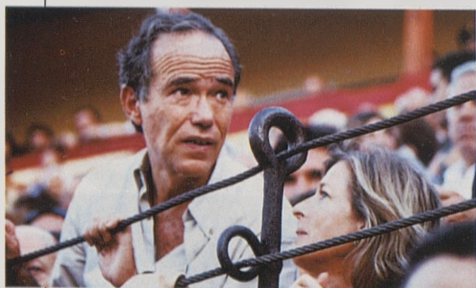

Sobre estas líneas, el padre de "El Juli", Julián López, junto al jefe de personal de la plaza de toros de Talavera, José Robledo; el matador, Curro Vázquez y el banderillero, Gitano Rubio. A la izquierda, Curro Romero. Encima, Gregorio Marañón y Beltrán de Lis. Arriba, Rafael González, tras la cogida que no le impidió salir por la puerta grande. A su derecha, "El Cordobés", a hombros.

José Saraiva copresidió la misa y acompañó, en la procesión, al cardenal primado

(viene de la página 57)

víspera, procesión y comida... un programa completísimo previo a su presentación oficial, en el que estuvo acompañado en todo momento por su esposa, **Isabel Flores**.

Saludado cordialmente por los toledanos, que aprovecharon la ocasión para darle la bienvenida a la región, Suárez Illana departió con el diseñador toledano **Félix Ramiro**, interesándose por su moda. Debió gustarle, porque se comprometió a encargarle la confección de sus camisas.

BENDICIÓN, MAREOS Y MUCHA SOLEMNIDAD. Zocodover fue también el lugar escogido por el cardenal arzobispo de Toledo, **Francisco Álvarez**, para ofrecer su allocución. Acompañado por el obispo auxiliar, **Juan José Asenjo**, secretario de la

Bajo estas líneas, la salida de la preciada Custodia de Arfe por la Puerta Llana. Celosamente escoltada, la joya del Tesoro Catedralicio brilla en todo su esplendor cuando entra en contacto con el sol.



Los más pequeños... entre las flores

Cerca de 1.500 niños de los colegios toledanos de La Candelaria, Alfonso VI, Fábrica de Armas, Garcilaso de la Vega, Gómez Manrique, Jaime de Foxá, Santa Teresa, San Lucas y María, Divina Pastora, Hermanos Maristas, Infantes, Medalla Milagrosa, Virgen del Carmen, Mayol y Santiago El Mayor, participaron en la tradicional ofrenda floral, que cada año se realiza ante la Puerta de Reyes de la Catedral Primada coincidiendo con la festividad de Corpus Christi. El acto estuvo presidido por el cardenal arzobispo de Toledo, Francisco Álvarez, que se mostró "muy contento" con la participación de los colegios, animó a los chavales a conservar tradiciones como la fiesta del Corpus y les pidió que en el futuro lo recuerden donde estén.



Arias Cañete y Pilar del Castillo vieron pasar la procesión desde los balcones de la Delegación del Gobierno, en animada charla con la mujer del alcalde



Conferencia Episcopal, y por el prefecto de la Congregación de las causas de los Santos, José Saraiva, invitado por el primado para co presidir la misa previa, Álvarez hizo un llamamiento a la "solidaridad como nuevo modelo de unidad del ser humano". Tras la bendición, ofrecida bajo el Arco de la

(continúa en la página 60)



Sobre estas líneas, el pertiguero encabeza la inauguración de la carrera procesional, la noche anterior a Corpus. Encima, una de las actuaciones organizadas para una de las noches en las que Toledo acoge mayor afluencia de visitantes. A la izquierda, Arias Cañete, Molina, Suárez Illana y Ayúcar, hacen el recorrido.

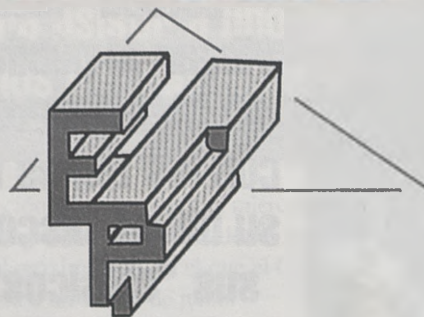
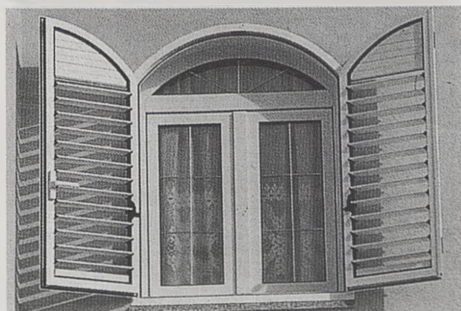

KBE-URSSA
SISTEMAS DE VENTANAS

SCHÜCO
INTERNATIONAL

Eufrasio Pinto, S.L.
CARPINTERIA DE PVC y ALUMINIO

C/ La Salve 32 (Ctra. Gerindote)
Tfno.: 925 76 04 32 - Fax: 925 77 09 20
TORRIJOS epinto@terra.es

De "Estopa" a "Nabucco", mucho música para todos los gustos

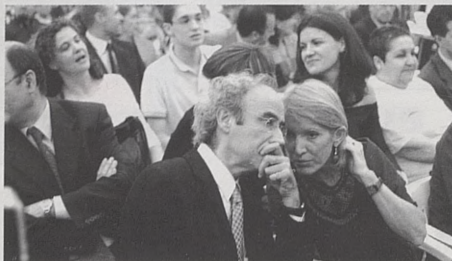

Sobre estas líneas, a la izquierda, un momento de la representación de "Nabucco", en el patio de armas de la Academia de Infantería. A la derecha, arriba, Joaquín Almunia; debajo Cipria Ciscar, entre el público asistente a la ópera.

La música ha sido uno de los platos fuertes de la Semana Grande del Corpus. Desde la ópera, para los amantes de la música culta, al pop más actual, para jóvenes y no tanto, toledanos y visitantes han podido disfrutar con la actuaciones de sus grupos preferidos.

De "Amaral", **Tamara, Rosana y Mónica Molina**, a los conciertos de "Sexi Sadie", "Fito Fitipaldi", "O'Funkillo" o "Estopa", que deleitó a sus seguidores con los temas de su último disco "Destrangis", pasando por los conciertos de "Los Savanderos", los del VIII Festival Internacional de Música

Antigua o el XVII Festival Flamenco Ciudad de Toledo, organizado por la peña "El Quejío", la plaza del Ayuntamiento, la Peralada y el coso de Mendigorría acogieron las actuaciones musicales que comenzaron a principios de mayo.

Coincidiendo con la festividad del Corpus Caja Castilla-La Mancha organizó un concierto de excepción en un marco incomparable, la interpretación del "Nabucco" de **Verdi** en el patio de Armas de la Academia de Infantería, que reunió a cientos de toledanos y amantes de la ópera.

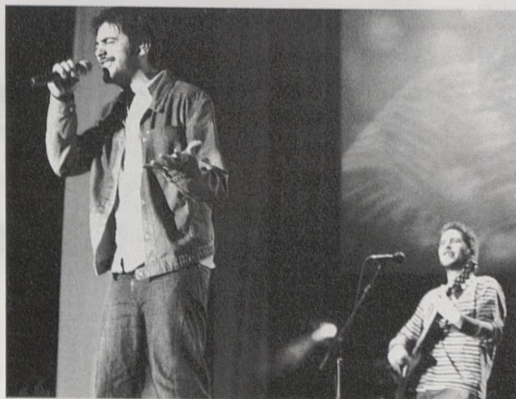

"Estopa" hizo vibrar al público de Mendigorría con los temas de su último disco y sus "clásicos" más conocidos

Después de dos horas y media de procesión y algún desvanecimiento provocado por el calor, la Custodia volvió a la Catedral

(viene de la página 59)

Sangre, la Custodia continuó el recorrido hacia la Catedral Primada adentrándose por la calle Sillería, para emprender el tramo más toledano del recorrido.

Con toda la normalidad con la que puede transcurrir un acto tan solemne como la procesión del Corpus Christi toledano, las más de 40 hermandades, cofradías y grupos que integraban el cortejo completaron hasta el próximo año un recorrido cargado de historia, en el que sólo pudo advertirse, como contratiempo, algún desvanecimiento pro-



Sobre estas líneas, los seises de Infantes desfilan en la procesión.

“Corpus 2002”, una versión particular de la moda toledana



Moda, arte, diseño, originalidad y glamour se dieron cita el pasado miércoles 29 en uno de los desfiles más conseguidos que diseñador toledano Félix Ramiro organizó en la plaza del Ayuntamiento.

Cerca de 2.000 personas, entre los que se encontraban caras conocidas de la sociedad toledana como el alcalde de Toledo, que se incorporó tarde, junto al presidente de la Diputación Provincial, **Miguel Ángel Ruiz-Ayúcar**, y la concejal de Tráfico y Seguridad Ciudadana, **Marisa Mediavilla**; la esposa del edil toledano, **Pilar Moraleda**; el delegado del Gobierno en Castilla-La Mancha, **Juan Ignacio Zoido** y su

esposa, diputados, concejales, empresarios y sobre todo amigos de Ramiro que no quisieron perderse “Corpus 2002”, la versión que Ramiro y ocho pintores toledanos: **María Luisa Martín Delgado, Antonio Guio, Alfonso López, Carlos Galván, Dalila del Valle, Juana Ruiz, Isabel Castellanos** y **Loc** quisieron darle a la fiesta más grande de la ciudad y en el que no faltó un guiño a cada uno de los barrios toledanos, que confirmó la originalidad del desfile.

El cantante **José Alba** y el grupo flamenco “Konraza” pusieron la nota musical a una noche que terminó bien entrada madrugada.

Cerca de 2.000 personas se dieron cita en la plaza del Ayuntamiento para asistir a uno de los desfiles más conseguidos de Félix Ramiro

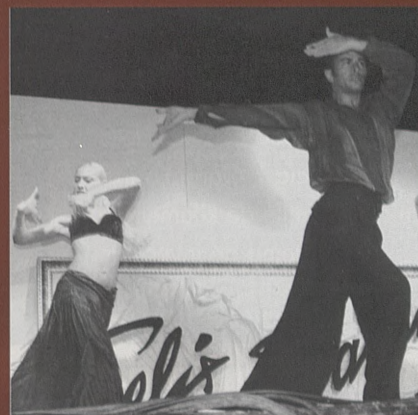
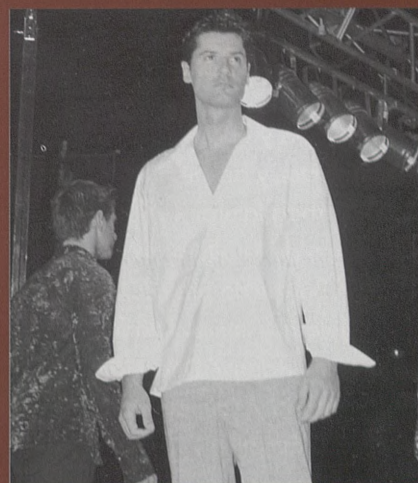

Sobre estas líneas, el grupo flamenco “Konraza”. Encima, Mister Toledo, Santiago Gálvez. Más arriba, Miss Toledo, Gema Ruiz. A la izquierda, el diseñador, Félix Ramiro, junto a los pintores que participaron en los diseños.

vocado por la aglomeración y las elevadas temperaturas.

Después de dos horas y media de procesión, que pudo seguirse en directo por la televisión, la Custodia volvía a entrar por la Puerta Llana del templo primado; y tras la

celebración de su “octava”, el miércoles 5 de junio, regresaba al Tesoro de la Catedral, hasta el próximo año, en el que el Corpus se celebrará a mediados de junio.

Es la fiesta por excelencia de la ciudad, que comienza a “olerse” con la colocación de

los toldos, se “intuye” la noche de la víspera y “estalla” el día grande, al paso de la Custodia.

Inmaculada Sánchez
Fotos: Carlos Monroy / Rebeca Arango

MOTOR

El Stream es la última innovación de Honda. Un nuevo concepto del automóvil. Donde la elegancia convive con la deportividad. La funcionalidad con el lujo. La potencia con el control. El primer coupé de siete plazas.

Por dentro

ABS y EBD / Airbag de conductor y acompañante / Airbag lateral / Ajuste eléctrico de la altura de los faros / Barras de protección lateral / Inmovilizador antirobo / Dirección asistida / Climatizador automático / Volante regulable en altura / Retrovisores eléctricos y calefactables / Llantas de aleación / Cierre centralizado con mando a distancia / Garantía tres años sin límite de kilometraje / Sistema de inyección PGM - Fi.

HONDA STREAM

EL PRIMER COUPÉ DE SIETE PLAZAS

El nuevo Honda Stream es un automóvil diseñado y distribuido inteligentemente para ser espacioso y cómodo como un monovolumen y elegante y estilizado como un coupé. Un coche concebido a partir del espacio, sin olvidar las sensaciones de la conducción deportiva. Ofreciendo a cada uno de sus ocupantes la movilidad que ellos buscan y proporcionando toda la comodidad de sus 7 pla-

zas.

El Stream está pensado para el ahorro, sin olvidar la conducción deportiva; con un bajo consumo y la máxima potencia, sin menospreciar la reducción de emisiones. La nueva generación de motores: un 1,7 VTEC II de cuatro cilindros 125 cv y un motor 2.0 DOHC i-VTEC 156 cv que combina la exclusiva tecnología inteligente VTEC de Honda con el sistema de Control de Distribución Variable, VTC, regulando la entrada de gasolina al compás de la velocidad del motor.

El Honda

Stream presenta seguridad dentro y fuera, activa y pasiva. Es indudablemente seguro por su carrocería de acero de gran resistencia; por incorporar un sistema adicional de protección compuesto por doble airbag y airbags laterales; por su avanzado sistema ABS de tres canales y cuatro sensores; por su sistema EBD que equilibra electrónicamente los frenos y permite ajustarse a cualquier velocidad.

Todo sin olvidar el importante esfuerzo que realiza la marca para preservar el medio ambiente, cumpliendo con la normativa EU2000, consumiendo menos combustible, reduciendo las emisiones y reciclando más del 90 por 100 de los materiales de sus componentes.

El Honda Stream es, sin duda, un automóvil capaz de enamorar.

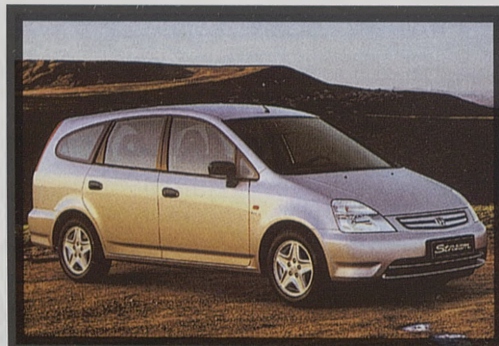

**NO PIERDA
EL TIEMPO**

**RADIO-TAXI
Y GRÚAS DE TOLEDO**



925 25 50 50 - 22 70 70

24 HORAS A SU SERVICIO

la educación es la base de la igualdad



Plan regional de mejora de la educación secundaria obligatoria

En Castilla-La Mancha vamos a unir el esfuerzo de la Junta de Comunidades, profesores, padres y alumnos para aprobar todas las asignaturas.

En nuestra región hemos conseguido que la educación sea la garantía para que todos los ciudadanos cuenten con los mismos derechos y oportunidades.



Junta de Comunidades de
Castilla-La Mancha

www.jccm.es

El lío más grande

ESTRENOS

Es "El gran lío". Basada en la exitosa primera novela de **Dave Barry**, humorista ganador del premio Pulitzer, esta interesante película cuenta la historia de cómo una maleta misteriosa une y cambia las vidas de un padre divorciado, una esposa amargada, dos matones, un par de delincuentes callejeros, dos adolescentes enamorados, dos agentes del FBI y un sapo psicodélico.

Si de producto nacional hablamos, para morir de risa, no deje de ver "Vivancos 3". Como sus protagonistas afirman, "si gusta, haremos las dos primeras". Toda una declaración de intenciones. Porque a raíz del asesinato de dos policías, el inspector Vivancos descubre una red de corrupción en el departamento de Policía, encabezado por un alto cargo dentro de la jerarquía policial. A pesar de las trabas que le ponen sus superiores para que siga investigando, Vivancos consigue desenmascarar a los responsables.

No conviene perderse el papel principal que interpreta **El Gran Wyoming**, junto a **Anna Galiena**, **Juan Luis Galiardo**, **Santi Millán** o **Javier Gurruchaga**.

Y no podemos olvidar "40 días y 40 noches". Porque un hombre va a hacer lo inimaginable. Nada de sexo. En absoluto. Durante... La última relación importante de **Matt Sullivan** ha terminado de forma desastrosa. Desde entonces, su corazón sufre y ha perdido su voluntad de compromiso. Matt, un veinteañero atractivo de aspecto ligeramente adolescente que se dedica a diseñar páginas web, descubre que la solución a sus problemas puede estar en el voto de castidad.

El gran lío

Director: **Barry Sonnenfeld**. Reparto: **Tim Allen**, **Rene Russo**, **Tom Sizemore**, **Stanley Tucci**, **Johnny Knoxville** y **Dennis Farina**.
Música: **James Newton Howard**.
Fotografía: **Greg Gardiner**.
Guión: **Robert Ramsey** y **Matthew Stone**.
Dirección de Arte: **Mark Harrington**.
Producción: **Barry Sonnenfeld**.

UNA COMEDIA EXPLOSIVA DEL DIRECTOR DE "CÓMO CONQUISTAR HOLLYWOOD" Y "HIB. MEN IN BLACK"
Tim Allen Rene Russo



Tienen 45 minutos para salvar el mundo. Necesitan 46.

EL GRAN LÍO (BIG TROUBLE)

WALT DISNEY PICTURES PRESENTA UN FILM DE BARRY SONNENFELD CON TIM ALLEN Y RENE RUSSO EN EL PAPER PRINCIPAL. "EL GRAN LÍO" (BIG TROUBLE) CON STANLEY TUCCI, JOHNNY KNOXVILLE Y DENNIS FARINA. MÚSICA DE JAMES NEWTON HOWARD. FOTOGRAFÍA DE GREG GARDINER. GUIÓN DE ROBERT RAMSEY Y MATTHEW STONE. DIRECCIÓN DE ARTE DE MARK HARRINGTON. PRODUCCIÓN DE BARRY SONNENFELD. DISTRIBUCIÓN DE WALT DISNEY PICTURES. www.elgranlio.com

Invicto

Director: **Walter Hill**.
Reparto: **Wesley Snipes**, **Ving Rhames**, **Peter Falk**, **Michael Rooker**, **Jon Seda**, **Fisher Stevens** y **Dayton Callie**. Escrita por: **David Giler**. Fotografía: **Lloyd Ahern II**. Música: **Stanley Clarke**. Producción: **David Giler**, **Walter Hill** y **Brad Krevoy**. Montaje: **Freeman Davies**.

CAFETERÍA-BAR



TORRES

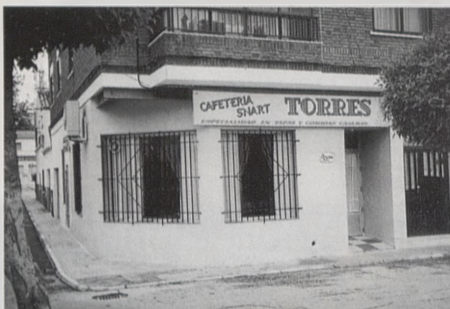

ESPECIALIDAD
EN
COCINA CASERA

Chuletón de buey, paellas de encargo y variedad en raciones y platos combinados

C/Nuestra. Sra. de los Dolores, 3
Tfno.: 925 180023
QUINTANAR DE LA ORDEN
45800-TOLEDO

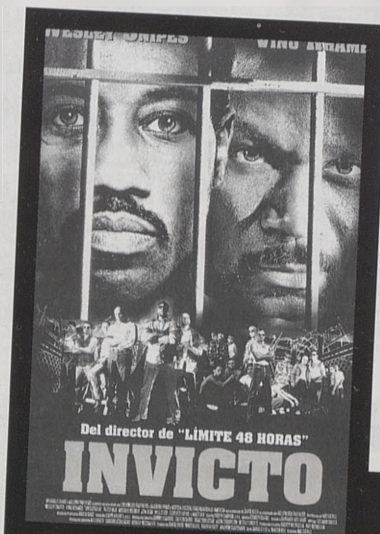

INVICTO

De las que repiten en la cartelera destacaremos dos. La primera, "Invicto", interpretada en sus principales papeles protagonistas por Wesley Snipes y Ving Rhames. Relata la historia del campeón mundial de

boxeo George "Iceman" Chambers, quien es enviado a prisión acusado de violación, cargo del que se declara inocente. Lo que más le indigna es que en la cima de su carrera no va a poder defender su título de campeón invicto.

Cumpliendo cadena perpetua por un crimen pasional en la misma penitenciaría se encuentra Monroe Hutchen. Los reclusos le consideran un héroe, un indiscutible campeón. Resignado a pasar el resto de su vida en la cárcel, todavía le obsesiona, sin embargo, la duda de si hubiera podido llegar a ser alguien como boxeador.

La segunda, "Jóvenes salvajes", donde hubo una época en la que las diferencias se arreglaban con los puños. Definida como un West Side Story sin música, es una película de temática juvenil que trata sobre el enfrentamiento entre dos bandas callejeras en el Nueva York de comienzos de los años 60, y concretamente en el conflictivo barrio de Brooklyn.

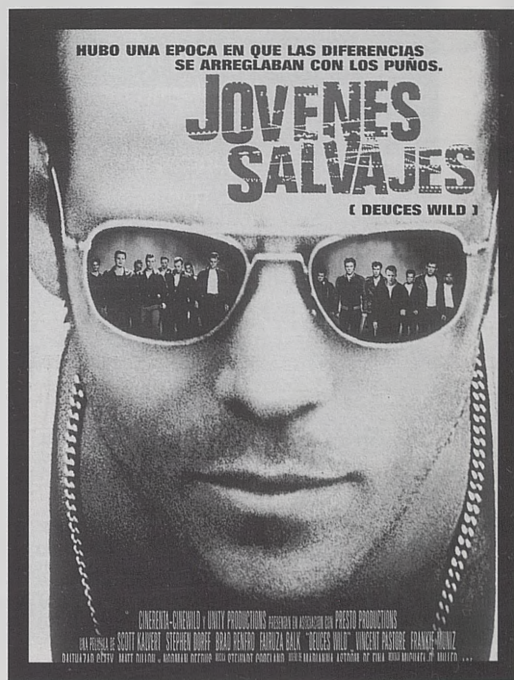

Jóvenes invictos y salvajes

María Cristina 1

El ataque de los clones

De Viern. 7 a Dom. 9. Pases: 17.00; 20.00 y 23.00
De Lun. 10 a Juev. 13. Pases: 19.30 y 22.30

María Cristina 2

Rencor

De Viern. 7 a Dom. 9. Pases: 17.30 y 20.05
De Lun. 10 a Juev. 13. Único pase: 20.00

Iris

De Viern. 7 a Juev. 13. Único pase: 22.40

María Cristina 3

El gran lío

De Viern. 7 a Dom. 9. Pases: 17.30; 20.05 y 22.40
De Lun. 10 a Juev. 13. Pases: 20.00 y 22.40

María Cristina 4

Session 9

De Viern. 7 a Dom. 9. Pases: 17.30; 20.05 y 22.40
De Lun. 10 a Juev. 13. Pases: 20.00 y 22.40

Mayoral A

40 días y 40 noches

De Viern. 7 a Dom. 9. Pases: 17.30; 20.05 y 22.40
De Lun. 10 a Juev. 13. Pases: 20.00 y 22.30

Mayoral B

Vivancos 3

De Viern. 7 a Dom. 9. Pases: 17.30; 20.05 y 22.40
De Lun. 10 a Juev. 13. Pases: 20.00 y 22.30

Mayoral C

Jóvenes salvajes

De Viern. 7 a Dom. 9. Pases: 17.30 y 20.05
De Lun. 10 a Juev. 13. Único pase: 20.00

No debes estar aquí

De Viern. 7 a Dom. 9. Único pase: 22.40
De Lun. 10 a Juev. 13. Único pase: 22.30

Mayoral D

Invicto

De Viern. 7 a Dom. 9. Pases: 17.30; 20.05 y 22.40
De Lun. 10 a Juev. 13. Pases: 20.00 y 22.30

Con MultiÓpticas, aún puedes verlo...



Consigue dos de las últimas
4.000 entradas

Para ver a los chicos de Operación Triunfo

Por tu compra superior a 60 € te llevas el pack oficial de la gira de Operación Triunfo y participas en el sorteo de dos de las 4.000 últimas entradas.

El Pack contiene: El CD oficial con los temas del concierto, el poster firmado y la tarjeta dedicada. Promoción pack válida hasta el 30/6/2002. Sorteo entradas con bases ante notario.

MULTIOPTICAS

BRIVE

Brive, 9 • Gante, s/n • Tel. 925 251 109

MULTIOPTICAS
NAVARRO SANCHEZ

MULTIOPTICAS
BARBER

Avda. de Barber, 4 • Tel. 925 224 451

Avda. de Barber, 12 • Tel. 925 220 949

Nº1 EN SERVICIOS ÓPTICOS
TOLEDO



MORERA PRESENTA SUS "TOLEDOS" EN EL CORPUS

Hasta el próximo 10 de junio puede visitarse la exposición pictórica del pintor madrileño Juan José Morera Álvarez, inaugurada el pasado 1 de junio. La colección de más de 50 óleos en los que el autor plasma con maestría y un estilo inconfundible numerosos paisajes, calles y escenas toledanas puede visitarse en el estudio del autor, situado en la c/San Juan de la Penitencia, 5 (junto al Conservatorio de Música Jacinto Guerrero). Cuadros de entre 1,5 metros y 15 centímetros se exhiben en una colección preparada con el mismo esmero y cariño que el pintor plasma en cada cuadro. Nacido en el seno de una familia de artesanos, Morera reside en Toledo desde 1960, y es en esta ciudad donde más ha desarrollado su arte.

Las mejores fotos de la región

Desde el 6 de junio y hasta el próximo día 29, la Sala de Exposiciones del Palacio de Benacazón, muestra una exposición fotográfica de instantáneas tomadas por los informadores gráficos de la región. En total, 46 fotografías, de otros tantos profesionales de la región, que podrán contemplarse de lunes a sábado, de 17 a 21 horas. La muestra está organizada por la Asociación Nacional de Informadores Gráficos de Prensa y Televisión (Anigp-Tv).

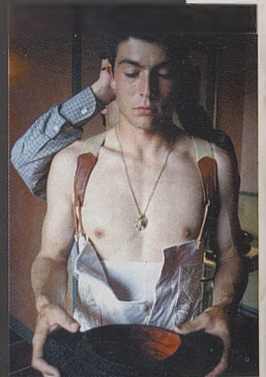

CIVIC

HONDA
The Power of Dreams

El último nacimiento de Honda es un Diesel.

*Nace el nuevo Honda Civic Diesel CTDi.
Y un nuevo concepto de equipamiento en toda la gama.*

Nace el Honda Civic Diesel 1.7i CTDi con motor DOHC de cuatro cilindros 16V y 100 CV. Su sistema "Common-rail" de última generación, su Turbocompresor de Geometría Variable (VNT) y su Sistema de Admisión Variable (VSS) reducen el consumo a 5 l/100 km. Y no sólo eso, con él llega un gran equipamiento de serie (ABS con EBD, 4 airbags, climatizador, radio CD, llantas de aleación...)* y sobre-equipamiento de regalo en toda la gama. Nunca un nacimiento había traído tantas sorpresas. ¿Vas a perdértelo?

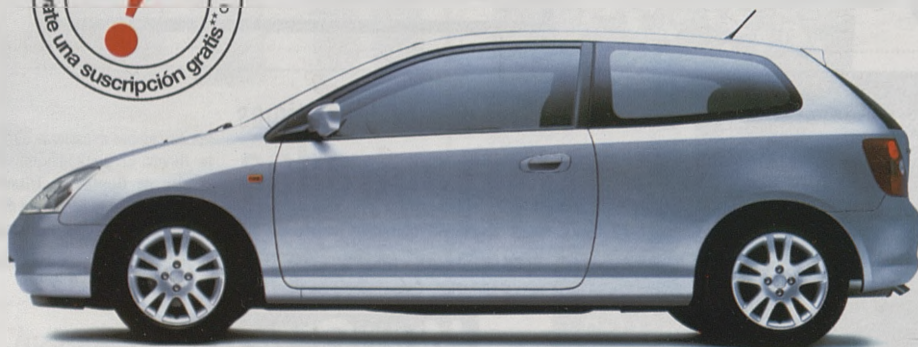

VERSION LS

Sobre-equip.: Llantas de aleación
Cargador maletero de 6 CD's
Panel interior color aluminio
Pomo palanca color aluminio
Reposa cabezas central trasero (vers. 5P)

VERSION ES

Sobre-equip.: Faros antiniebla delanteros
Volante y pomo de piel
Sensor de parking
Panel interior color aluminio
Cargador maletero de 6 CD's
Apoyabrazos delantero (vers. 5P)

Nueva Gama Civic 3 y 5 puertas. Motores gasolina de aluminio de 16 válvulas: 90 CV, 110 CV y 200 CV. Nuevo motor diesel de 16 válvulas de 100 CV. Garantía de 3 años sin límite de kilometraje en Península y Baleares a través de la Red de Concesionarios Oficiales de automóviles HONDA en España.

3 años
de
garantía

* Según versiones.

** Suscripción gratuita durante 3 meses a una revista del grupo editorial G+J: Muy Interesante, Geo, Capital, Cosmopolitan, Marie Claire, Ser Padres Hoy. Promoción limitada a las 7.000 primeras personas que acudan a probar un Honda Civic. Promoción válida hasta el 31 de julio.



Vimahesse T.L., S.L.

Autovía Madrid-Toledo, Km. 62,9. Tel. 925 35 30 18. OLIAS DEL REY. Toledo.

Por mucho que suba
la vida, usted siempre
gana.

¿Se acuerda de cuánto pagaba hace años por ir al cine, por comer en un restaurante, por unos zapatos...? Ahora ya puede estar tranquilo, por mucho que la vida suba, usted siempre ganará. CCM lo ha vuelto a hacer. Caja Castilla La Mancha le presenta un depósito innovador que le ofrece la subida del IPC más hasta un 1,75% TAE. Así, si la vida sube, sus ganancias siempre suben.

Infórmese en su Oficina y apúntese al nuevo depósito
IPC PLUS de Caja Castilla La Mancha.

{ DEPÓSITO }
IPCplus

Gane la variación interanual
del IPC + hasta un **1,75% TAE.**

CCM
Cumplimos 10 años
1992-2002



Vito CDI hasta 122 cv.



SPRINGER & JACOBY

Por fin es lunes

► Creías que nunca llegaría el momento. Suena el despertador, pero tú ya estás despierto.

► Bonita mañana, perfecta. Atrás queda un fin de semana demasiado aburrido.

► Ahora, ya eres libre para disfrutar de la Vito CDI, de su comodidad, de su fiabilidad, de su potencia, de su seguridad, de su tecnología.

► Hasta 122 caballos que

también se aburren los fines de semana. Vito CDI. Siente la fuerza.



Mercedes-Benz

www.mercedes-benz.es

DAVISA, S.A.

Concesionario Oficial Mercedes-Benz

Ctra. de Madrid-Toledo, km. 63,8. Tel.: 925 35 34 16. 45280 OLIAS DEL REY (Toledo)