

# ECOS

TOLEDO DEL 9 AL 15 DE NOVIEMBRE DE 2001

Nº 342 290 PTAS / 1,74 EUROS



ANGEL ALCALDE MORCILLO  
Universidad de Castilla La MAncha  
C/ PALOMA, 9  
13071 CIUDAD REAL  
CIUDAD REAL

## LA GUARDIA

Dañan su negocio y su coche por una broma que acabó en el Juzgado

## TALAVERA CF

El entrenador se lamenta por la ingratitud de los aficionados

# DESAPARECIDOS



LA ANGUSTIA DE 100 FAMILIAS EN CASTILLA-LA MANCHA

EN TOLEDO SE INVESTIGA LA DESAPARICION DE 18 PERSONAS

**PREMIOS FEDETO,  
LOS "OSCAR" DE LA EMPRESA**







disfruta la vida **HYUNDAI**

**MATRIX**  
*diseño pininfarina*

Vuelves del trabajo - Tu marido se conecta al fútbol - El mayor pega al mediano - El mediano decora las cortinas con pintura de dedos - ¡Gooooool! - El pequeño no para de llorar - ¡Buuuuuuuu! - Vas a la compra - ¡Mamá mooooos! - No encuentras una moneda para el carrito - ¡Buuuuuuuu! - Te ha tocado el carrito que chirría - ¡ñiiiic,ñiiiic,ñiiiic,ñiiiic...! Los héroes de cada día, los de verdad, necesitan un coche como el nuevo Hyundai Matrix. Un monovolumen, diseñado por Pininfarina, enorme por dentro y lleno de detalles útiles. En versiones gasolina o turbodiesel de inyección directa Common Rail. **Desde 1.953.000 ptas\*. (11.737,77 euros)**

## PARA LOS HÉROES DE CADA DÍA



**MOTOR TOLEDO** Autovía Madrid-Toledo, Km.63,300. 45280 OLIAS DEL REY (TOLEDO) Tel.: 925 35 37 37

**3 años** de garantía  
**175** de venta  
**5 años** de puntos  
**902 246 902**  
[www.hyundai.es](http://www.hyundai.es)

\*PVP recomendado en Península y Baleares. Incluye IVA, transporte, impuesto de matriculación y Plan Prever gasolina.

CONCESIONARIO. Dirección.





## EXTRA Construcción

Todas las claves  
para conocer uno  
de los sectores  
más importantes  
de la economía  
de Toledo



### DESAPARECIDOS: 100 CASOS EN CASTILLA-LA MANCHA, 100 ESPERANZAS

No hay cifras exactas, pero se calcula que son 100 las personas desaparecidas en Castilla-La Mancha. Pero la Asociación de Familiares no ha perdido la esperanza del reencuentro. Mientras, viven entre la ilusión y la desesperación. Fe, desde luego, no les falta.

### FEDETO RECONOCE LO MEJOR DE 14 ACTIVIDADES EMPRESARIALES EN TOLEDO

La Federación Empresarial Toledana ha dado a conocer los 14 premiados de los "galardones empresariales 2001". Su denominador común es destacar en cualquiera de las actividades por las que han sido reconocidos.



- \* Sumario, 3
- \* Cartas, 4
- \* Editorial, 5
- \* La Semana, 8
- \* El enigma de los desaparecidos, 14
- \* La historia interminable del agua de Picadas, 19
- \* Toledo, 21
- \* La Guardia. Una broma que acabó en denuncia, 24
- \* Talavera. De la seta mortal... a la de la risa, 26
- \* Talavera, 28
- \* Fedeto premia las 14 mejores empresas, 30
- \* Agricultura, 32
- \* Villanueva de Alcardete. Gerardo Gallego: "Nuestro gran proyecto será una nueva Casa Constitucional", 42
- \* Deportes. Bernabé: "La gente no quiere entender", 40
- \* FS Bargas. La mejor plantilla de los últimos años, 41
- \* Eduardo Herrera: "No esperaba estar tan arriba", 43
- \* Ecos de Sociedad, 44
- \* Fernando Mora: "No he tenido ocasión de practicar sexo sin amor, ja, ja, ja...", 46
- \* Motor, 48
- \* En cartelera, 50
- \* Agenda, 52

#### ESPECIAL CONSTRUCCION

- \* Crecimiento y dinamismo, claves del negocio, 54
- \* José Ramón Fernández: "La construcción se ralentizará en 2002 pero no habrá recesión", 58
- \* El refugio de mano de obra inmigrante, 62
- \* Vega Baja: el nacimiento de un barrio, 64
- \* Medidas para alcanzar un derecho fundamental, 66
- \* Malos tiempos para la VPO, 68
- \* Los millones del Consorcio, 70
- \* Ignacio Mendaro Corsini: "No sé si la catedral se hubiera construido con tantos requerimientos", 72
- \* La crítica situación del suelo en Toledo, 74
- \* Siniestralidad y formación, en el punto de mira, 76
- \* La Fundación apuesta por dignificar el sector, 78
- \* Grandes proyectos del siglo XXI, 80
- \* Tomás Marín: "Es un error basar nuestra esperanzas en los grandes proyectos", 84
- \* Hasta 800.000 pesetas por metro cuadrado, 88
- \* Vivienda comprada con dinero negro, 92
- \* Ley de garantías para el usuario, 96
- \* Ladrillo, un sector que "huele" a crisis, 98
- \* La innovación "toma" el mercado de las puertas, 100
- \* Cómo conseguir el mejor precio para su vivienda, 102
- \* Donde viven..., 106



# Mercado del Motor de ocasión

**Audi**  
**CARFESA**



Ctra. Madrid -Toledo Km. 63,200-Tel. 925 35 41 23-25  
45280 Olías del Rey (Toledo)

**Passat V6 2.8 7932-BDD año 2000**  
**A2 6605-BCC año 2000**  
**Bora 1.9 TDI 110cv - TO-4271-AC - año 99**

**VIÑARAS TOLEDO S.A.**  
Concesionario PEUGEOT

Ctra. Madrid -Toledo.Km. 63,200  
45280 Olías del Rey (Toledo)  
Tels. 925 35 38 00 - 607 197 221



<b>206 XR75 Full Equipé año 2000</b>	<b>1.800.000 pts.</b>
<b>306 SP XT 1.6 auto. año 2000</b>	<b>1.590.000 pts.</b>
<b>607 2.2 HDI Pack Marfil año 2000</b>	<b>5.200.000 pts.</b>
<b>307 SP XT 2.0 año 2000</b>	<b>2.600.000 pts.</b>
<b>806 2.0 Port Adventure Full Equipé</b>	<b>2.825.000 pts.</b>
<b>805 3.0 año 99 Full Equipé</b>	<b>2.750.000 pts.</b>

**Oliauto Motor**

VEHICULOS DE IMPORTACION  
NUEVOS Y USADOS  
EN NACIONALES TODAS LAS MARCAS

N-401 Km. 63 - Olías del Rey (Toledo) - Tel.: 925 35 40 02-35 36 75

**Mercedes C220 CDI Sport Coupe nuevo**  
**BMW 530 Diesel, año 99 - full equipé**  
**Mercedes E220 CDI año 99**  
**Mercedes E290 TD año 98**  
**Golf TDI 90cv Km.0**  
**BMW 320 Diesel, año 99**  
**TODOS SUPERNUEVOS**

## cartas del lector

Las cartas de esta sección deberán dirigirse a Paseo de Recaredo, 15 CP/45002 TOLEDO o a: [ecorevista@infonegocio.com](mailto:ecorevista@infonegocio.com). Se ruega enviar fotocopia del DNI junto a su carta.

**REBELION CONTRA EL ESTADO DE DERECHO.** El mismísimo Rector de nuestra Universidad regional, en acto de ejemplo para todos sus alumnos, se declara en rebeldía ante la aprobación de la Ley de Universidades, que para su entender perjudicará los intereses de la comunidad universitaria, mas bien los intereses particulares de su persona, y como decía, si el máximo órgano de gobierno de una institución docente, pone como ejemplo el no aceptar de forma democrática, las leyes emanadas de las Cortes Generales, que son las que legítimamente ostentan el poder legislativo, otorgado por el pueblo, qué podemos esperar de los alumnos de esta Universidad, ¿qué es lo que se está enseñando?, ¿a no respetar las leyes que no nos gusten?, ¿a manifestarnos en rebeldía cuando una ley nos parezca que daña nuestros intereses personales?... Es evidente que no, pero si damos este tipo de ejemplos qué podemos esperar después... ¿una rebelión contra el estado de derecho?

La reforma de la Ley de Universidades era un clamor.

Cuando ciertos sectores acusan a esta Ley de sectaria y elitista porque intenta elevar el nivel de la docencia, la calidad en los estudios y de sus profesores docentes, ¿qué alternativa estamos ofreciendo?, ¿una universidad como la nuestra? Masificada, de baja calidad, que sirva para entretener a nuestros jóvenes y así quitarlos de las listas del paro, y que luego se den cuenta que han perdido el tiempo pues no encuentran trabajo ya que no están lo suficientemente capacitados para desarrollar la profesión que tantos años han estudiado, y en consecuencia sólo los que posean capacidad financiera para poder realizar estudios de posgrado, que estos si son elitistas, pues no todos se pueden permitir el lujo de pagar dos millones de pesetas en un master, podrán encontrar el empleo que desean, condenando una vez más a las personas con menos recursos económicos a empleos inferiores y de menor calidad.

El proyecto de la nueva Ley de Universidades pretende acabar con la endogamia en el personal docente, elevar el nivel de la docencia. En cuanto a la libertad o autonomía universitaria, ésta no se ve afectada, pues siguen siendo independientes en su gestión y programación de los planes de estudio y lo único que se pretende es una coordinación nacional, para poder así tener unos estudios homogéneos dentro del territorio nacional, la figura del rector se ve reforzada, y si nuestro rector tiene miedo, será porque no se crea capaz de ganar unas elecciones libres y democráticas dentro de su Universidad. Se favorece la investigación, la movilidad de los docentes y alumnos, con la implantación del distrito único y con la evaluación de la calidad, todos podremos elegir la universidad que mejor se adapte a nuestras necesidades.

En definitiva, a esta nueva Ley se podrá criticar por ser insuficiente en las reformas que serían necesarias para lograr una Universidad de mayor calidad, pero para nada de intentar acabar con la universidad pública, sino todo lo contrario, y el resto son falsos rumores que los socialistas especialistas en las mentiras, intentan convencer a la sociedad universitaria de unos demonios que no existen, para lograr la movilización de los profesores y estudiantes.

JOSE MANUEL ALONSO CARRASCO  
Toledo

## ECOS

Edita: ECOS CASTILLA-LA MANCHA S.L. CIF - B45359015

Presidente: ANTONIO MAYORAL

Directora: MAR GOMEZ ILLAN

Gerente/Director Comercial: VALENTIN SALAMANCA JIMENEZ

Redactores y colaboradores:

Prado Arriero, José Florencio Moreno, Teodosio Díaz, César del Río, Lidia Yanel, Inmaculada Sánchez, Vicente Iniesta, Mar López, José Carmona, Jesús Marín, Miguel Gómez y César Fernández.

Fotografía: Carlos Moreno, Carlos Monroy, José Peña (Talavera), Fotos Ruiz (Ocaña), Carpi (Sierra de San Vicente), Fotos Javi (La Puebla de Montalbán).

Firmas: Eusebio Cedena y Arturo Marqués.

Publicidad: Pilar Galán y José A. Moar.

Administración: Estrella Gómez Illán

Filmación: Punto x Punto. Tfno. (925) 53 79 28

Impresión: Seg. Color, S.L. Tfno. (91) 606 55 99

Redacción, administración y publicidad:

Tfno. (925) 28 56 95 Fax: (925) 21 53 39.  
Paseo de Recaredo, 15. 45004 TOLEDO  
[ecosrevista@infonegocio.com](mailto:ecosrevista@infonegocio.com)  
Oficinas en Talavera de la Reina:  
Tfno. 925 72 25 97 Fax: 925 72 25 98  
Avenida Pío XII, 73. Entreplanta.  
45600 TALAVERA DE LA REINA

ECOS es una publicación plural que respeta en todo momento la libertad de opinión de sus colaboradores, aunque no necesariamente la compartamos. La línea editorial y de opinión de la empresa se manifiesta en el Editorial

ISSN: 1134-8658 / Depósito Legal: TO-220-1995



Nuevo Compact

316ti (115 CV)  
325ti (192 CV)



¿Te gusta conducir?



**Nuevo BMW Compact.  
Diferente.  
Diseñado por los ingenieros  
de siempre.**

Presentamos el nuevo Compact. Un coche que combina estilo y deportividad de una forma impecable y que incorpora nuevas tecnologías como el Valvetronic, capaz de mejorar las prestaciones y reducir el consumo hasta un 20%. El Compact es un claro reflejo de una nueva forma de diseñar, por eso muchos no se imaginaban un coche así. Acércate a nuestras instalaciones y ven a ver el BMW que no estabas esperando.

**Alonso Pineda, S.L.**  
Ctra. N-401 Madrid-Toledo, Km. 63,4  
Tel.: 925 35 37 75  
Oliás del Rey

Avda. Portugal, 52  
Tel.: 925 81 49 98  
Talavera de la Reina





Antonio Merida

ANTONIO SORIA CHIMENTO® ASUNCION GARCIA

LONGINES®

ELEGANCE DU TEMPS DEPUIS 1832

Ω  
OMEGA



S.T. Dupont  
PARIS

MONT  
BLANC

ALFEX  
OF SWITZERLAND  
WWW.ALFEX.COM

GUCCI



D&G  
TIME

GUESS



TIME FORCE



CITIZEN.

CASIO

ALGORA

BREIL  
MILANO - ITALIA



paco  
paco rabanne

CAMEL



MX WATCH

SEIKO

POTENS  
WORLD TIME



SELECCIÓN

Antonio Merida



SELECCIÓN

Joaquina Santander, 7 - Telf.: 925 825 089  
TALAVERA DE LA REINA

Ecuador, 5 - Telf.: 925 22 39 50  
45004 TOLEDO

Ecuador, 5 - Telf.: 925 22 39 50  
45004 TOLEDO



## IU y la reforma electoral

**I**zquierda Unida sigue empeñada en sacar adelante una reforma electoral que incremente el número de sus señorías en las Cortes de Castilla-La Mancha para cuando los ciudadanos tengan que votar allá por finales de mayo de 2003 para elegir a su presidente autonómico.

La dirección que encabeza **Gonzalo Gutiérrez** está poniendo toda la carne en el asador con este asunto. Hace tiempo se lo comentó al PP. Recientemente trataron de convencer a los socialistas. Y ahora tienen pendiente una nueva entrevista con los "populares".

La única posibilidad y tampoco es para tirar cohetes de que la formación de **Julio Llamazares** se siente de nuevo en "Gilitos" es que los escaños de la Cámara se incrementen por encima de la "sesentena".

En caso contrario Izquierda Unida será



un partido político más extraparlamentario que nunca. A su asfixiante situación económica tiene que sumar los gastos de las próximas campañas electorales: municipal y autonómica, lo que dejará sus arcas cerca del hiperdramatismo y la más delicada subsistencia.

Sin embargo, aunque es comprensible el esfuerzo, ni siquiera una generosa ampliación de asientos en el legislativo castellano-manchego garantiza a IU la posibilidad de lograr entre una y tres plazas, que es su objetivo más optimista para dentro de dos años. Aunque no extrapolable, puede servir como botón de muestra la "bofetada" de Galicia: hace apenas un mes no llegaron siquiera a los 10.000 votos. Pobre bagaje.

Para conseguir ese objetivo deberían alcanzar el 5 por 100 de los votos emitidos por los electores, algo que, en el mejor de los casos, podrían reunir en las circunscripciones de Toledo, Albacete y Ciudad Real.

Ese resultado sería un pleno, pero tal y como van las cosas para la coalición de izquierdas no parece fácil que ni con el viento a favor se acerquen a esas cifras de representación parlamentaria.

**Seguramente la última decisión sobre la ampliación de escaños en el parlamento castellano-manchego tendrá que ver con la próxima negociación PSOE-PP para cerrar el respaldo parlamentario que logra la "ley de la paridad"**

En cualquier caso, la condición "sine qua non" es que haya reforma electoral y eso no está claro, aunque tampoco definitivamente descartado.

Si los que hablan públicamente no mienten, nos encontramos con que el PP no está por la labor de ampliar la cantidad de diputados de la región. Y que el PSOE no va a abordar una modificación legislativa de esa enjundia sólo con sus votos y sin la unanimidad de la oposición.

Juntando ambas premisas, todo parece indicar que las cosas seguirán como han estado hasta ahora.

Aunque seguramente la última decisión tendrá que ver con la próxima negociación PSOE-PP para cerrar el respaldo parlamentario a la "ley de la paridad".

Antes, según ha anunciado la directora general de la Mujer, **Llanos Moreno**, a finales de noviembre conoceremos un avance del esperado "informe Mañas" sobre la ley contra los malos tratos y la publicidad de las sentencias a los condenados por este delito.

La comparecencia de **Tomás Mañas** ante el parlamento para dar a conocer el resultado de la aplicación de las medidas de la norma que **José Bono** bautizó con el nombre del consejero se producirá, según ha confirmado Bienestar Social, en el primer trimestre de 2002.

Habrà que esperar hasta esa fecha para ver también el tratamiento definitivo que el Gobierno autonómico da a la "lista de maltratadores".

### El Congreso del PP

El próximo 19 de noviembre el Partido Popular toledano elegirá en las diversas comarcas de la provincia a los 52 compromisarios que asistirán al congreso nacional del PP que se celebrará en enero. Serán 52, cinco de ellos pertenecientes a Nuevas Generaciones.

Son compromisarios natos el presidente regional, **Agustín Conde**; y el provincial, **César Gómez Benayas**. Ambos acudirán con los ojos abiertos porque lo que ocurra allí será de aplicación inmediata en el próximo congreso regional.



Datos al finalizar el tercer trimestre del año

## 9.259 millones de beneficios para CCM

BENEFICIO ANTES DE IMPUESTOS

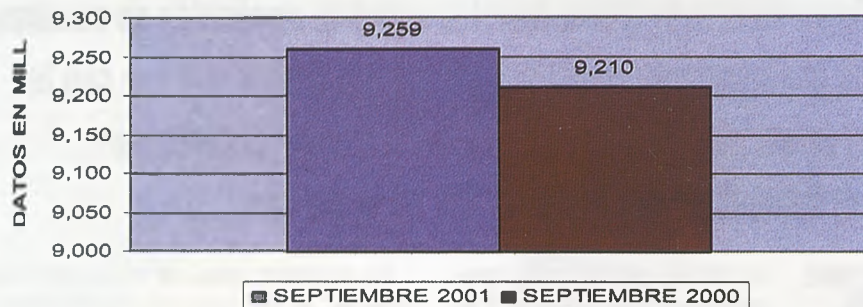

**Caja Castilla-La Mancha** obtuvo durante los primeros meses de 2001 unos beneficios de 9.259 millones de pesetas

**CCM cuenta con 2.267 empleados, 427 oficinas, 105 corresponsalías y 289 ventanillas en distintas comunidades autónomas**

(55,65 millones de euros), un 0,53 por 100 más que a finales de septiembre del pasado ejercicio.

En este mismo período la variación interanual de CCM en el epígrafe de los productos financieros del 25,12 por 100 (49.894 millones de pesetas), del 38,38 por 100 en su margen de explotación y del 12,12 por 100 en su margen de intermediación. A 31 de septiembre de 2001 el balance total de CCM se sitúa en 1.257.272 millones de pesetas.

Al final del tercer trimestre de este año los recursos ajenos de CCM crecieron un 16,09 por 100 (1.058.395 millones de pesetas), y la inversión crediticia ascendió a 741.027 millones de pesetas, que representa una variación interanual del 13,77 por 100.

El ratio de cobertura de la morosidad creció hasta el 164 por 100 y la ratio de este epígrafe registró, al finalizar septiembre, un crecimiento de una décima más que en septiembre de 2000.

Al término de este tercer trimestre Caja Castilla-La Mancha cuenta con 2.267 empleados y su red está compuesta por 427 oficinas, 105 corresponsalías y 289 ventanillas en las comunidades autónomas de Castilla-La Mancha, Castilla y León, Madrid, Comunidad Valenciana, Barcelona, Murcia y Sevilla.

## Denuncia que simularon ser policías para robarle

Un hombre de nacionalidad marroquí, cuyas iniciales son **D.O.**, denunció en el cuartel de la Guardia Civil de Seseña que dos hombres se hicieron pasar por policías y aprovecharon para robarle 250.000 pesetas cuando conducía su automóvil por el kilómetro 28 de la Nacional IV en el término madrileño de Valdemoro.

El denunciante señaló que los dos hombres circulaban en un vehículo blanco y le pidieron que se detuviese. Supuestamente le engañaron simulando que era un control de drogas y mientras uno le retenía el segundo se encargaba de registrar su coche, de donde finalmente le sustrajo el dinero que llevaba en la cartera dentro de un bolso. A tal extremo llegó la simulación del registro, según las declaraciones de la víctima, que incluso le pidieron tanto la documentación como el pasaporte, con el fin de comprobar que su situación estaba en regla.

La descripción de los dos hombres fue la siguiente: uno de ellos era bajo, tenía la piel morena, el pelo negro y acento italiano. Del segundo no pudo ofrecer dato alguno. Inmediatamente después, los agentes comenzaron las correspondientes investigaciones.

## Valdivielso, en la toma de posesión del nuevo general de la Guardia Civil

**Juan Carlos Rodríguez Búrdalo**, general de Brigada de la Guardia Civil, tomó posesión el miércoles 7 como jefe de zona de la Benemérita de la comunidad autónoma, en un acto en el que estuvo presente el director del "cuerpo", **Santiago López Valdivielso** (en primer plano; detrás, el nuevo general), el delegado del Gobierno en la región, **Juan Ignacio Zoido**; y el alcalde de Toledo, **José Manuel Molina**.

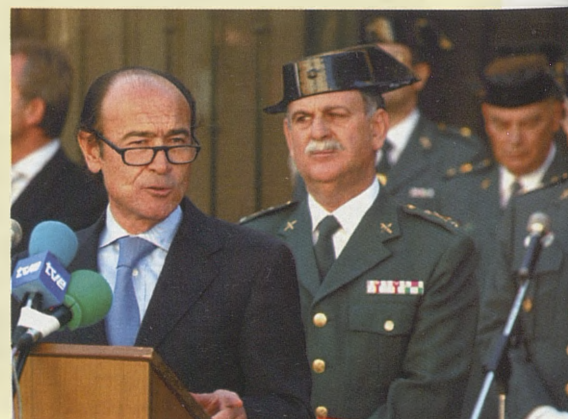



**La nueva generación Jaguar** | Desde 5.675.000 ptas.

Jaguar X-Type.  
Manual o automático.  
V6 con magníficas prestaciones:  
194 CV el 2.5 litros y 231 CV el 3.0 litros.

Línea Jaguar: 902 200 509  
[www.x-type.com](http://www.x-type.com)



The art of performance |  JAGUAR

**SEVAI, S.L.**  
**CONCESIONARIO OFICIAL**

Unase a la nueva generación Jaguar y venga a conocer el nuevo X-Type  
Ctra. Madrid-Toledo, Km. 63,300 - 45280 Ollas del Rey (Toledo) - Teléfono: 925 35 49 58 - Fax: 925 35 39 99  
C/. Francisco Aguirre, 448 - 45600 Talavera (Toledo) - Teléfono: 925 72 25 65  
[www.jaguar-toledo.com](http://www.jaguar-toledo.com) - E-mail: [sevai@jaguar-toledo.com](mailto:sevai@jaguar-toledo.com)



# la semana

## Masivo seguimiento de la huelga en la Universidad



Un 95 por 100 del personal docente e investigador de la Universidad de Castilla-La Mancha y el 84 por 100 del personal de administración y servicios secundaron el pasado miércoles día 7 la huelga convocada contra la Ley Orgánica de Universidades.

En Toledo cientos de estudiantes, profesores y personal de la Universidad recorrieron las calles del Casco Histórico y se concentraron en la plaza de Zocodover convocados por la Plataforma Regional por la Enseñanza Pública y de Calidad, allí se leyó un manifiesto que entregaron después en la Delegación del Gobierno. En esa concentración se guardó un minuto de silencio por el asesinato del magistrado de la Audiencia de Bilbao, José María Lidón Corbi.

## A ciencia incierta

### Tiran más dos votos que mil "carrimotos"

El presidente Bono sigue tan en forma, en la onda y en boga que ha vuelto a provocar no sólo el lógico debate que se suscita la tan discutible "parida de la paridad" (así definida por Juan Manuel de Prada, no por mí), sino también un cambio de estrategia político-electoral en el resto de los partidos. En ese sentido, es sumamente positivo que nuestro presidente regional dedique el anual Debate sobre el Estado de la Región a sacar a la palestra -aunque sea a base de ocurrencias que en mi opinión no son muy atinadas- asuntos enquistados en el tópico para que al menos se busquen avances.

Ocurrió con la lamentable y vituperable violencia doméstica, que al menos es menos consentida y más detestada socialmente y también más denunciada por las afectadas, lo que es un indiscutible progreso; y parece estar ocurriendo con "la cremallera" de las candidaturas electorales, que está abriendo el melón de la imaginación de los partidos para hacer propuestas en favor de las mujeres. Y alguna de ellas puede, por qué no, ser realmente interesante.

Efectivamente, desde que Bono dijo que igualará por ley los escaños y las escañas del antiguo convento de Gilitos, las redacciones de los periódicos no han parado de recibir teletipos con medidas que los partidos políticos han pensado en clave electoral femenina.

Así, el PSOE regional recuerda que hay que instar al Gobierno nacional a que cumpla lo que prometió y dote a las comisarías de mujeres-policía para que se encarguen del creciente número de denuncias de mujeres víctimas de malos tratos. IU pide que la

Junta ponga en marcha un régimen sancionador contra las empresas que discriminan salarial o laboralmente a las mujeres junto a una enorme batería de iniciativas del mismo género.

Y el PP nos viene ahora diciendo que, para reducir el déficit de plazas en centros de mayores o discapacitados de la región lo mejor es que se dé un sueldo a las amas de casa que atienden a unos u otros. La idea es francamente progresista y el argumento economicista que la sustenta (ese salario ahorraría a la postre mucho dinero a las arcas regionales) debería ser tenido en cuenta. Lo que no entiendo es que Vicente Tirado, senador del PP, que gobierna en el país con mayoría absoluta, no ejerza como tal y haga la propuesta a quien puede llevarla a la práctica para bien de todos: al presidente Aznar.

**Tirado debe hacer su propuesta a quien puede llevarla a la práctica: Aznar**



Arturo Marqués

## UN TRAJE DIFERENTE PARA UN DIA ESPECIAL

Felix Ramiro  
MODA HOMBRE



Calle Uruguay, 1

Telf. 925 21 49 04

www.felixramiro.com





## ¿Y si dijéramos lo que pensamos?

► Decir que los motores CDI o Kompressor son únicos en prestaciones y consumos no es algo que usted no sepa. Hablarle del programa electrónico de estabilidad ESP o de los 6 airbags es recordarle una seguridad que probablemente usted ya intuía.

► Insistir en que la Clase E es, seguramente, una de las berlinas más confortables

que existen, y explicarle las ventajas de su volante multifunción, su ordenador de viaje o sus 8 altavoces, es pura repetición.

► Pero hay algo más, algo que se percibe kilómetro a kilómetro: la alta calidad de Mercedes-Benz en la fabricación de uno de los automóviles más exitosos del mercado.

► Sabemos qué espera usted de un gran

coche. Y la Clase E, en verdad, lo es. Ahora desde 5.180.000 ptas.\*



Mercedes-Benz

\*Clase E 200 CDI (31.132 €) P.V.P. recomendado para Península y Baleares. IVA e IM incluidos.

[www.mercedes-benz.es](http://www.mercedes-benz.es)

**DAVISA, S.A.**

Concesionario Oficial Mercedes-Benz

Ctra. de Madrid-Toledo, Km. 63,8. Tel.: 925 35 34 16. 45280 OLIAS DEL REY (Toledo)



# la semana

## Feria Multisectorial de Mora

# Fora cierra sus puertas con éxito

Con la sonrisa en la cara de los organizadores (la Asociación de Empresarios de Mora y Comarca) ha cerrado sus puertas la tercera edición de Fora, la feria multisectorial de Mora. Alrededor de 12.000 personas han pasado por las instalaciones de este recinto ferial. A pesar de que las expectativas de los organizadores se habían fijado en los 15.000 visitantes, el resultado final ha sido más que satisfactorio teniendo en cuenta que la satisfacción de los empresarios participantes ha sido mucha por el número de contactos realizados.

Fora ha ofrecido una muestra representativa de la dinámica empresarial, la industria y la actividad económica de esta zona tal y como reflejan las fotos de Carlos Moreno el día de la inauguración.



**La Feria Multisectorial de Mora fue visitada por unas 12.000 de las 15.000 previstas por la organización. A pesar de todo Asemyc habla de éxito**

## Agustín Conde visita empresas de Cuerva



El presidente regional del PP, **Agustín Conde**, ha visitado esta semana diversas industrias de Cuerva (Toledo), donde ha recibido explicaciones sobre los procesos de fabricación por parte de los responsables de las mismas y ha departido con los trabajadores sobre las labores que desarrollan habitualmente. El líder popular ha estado acompañado por los alcaldes de Cuerva, **Amador Rojas**, y de Gálvez, el también diputado provincial **Manuel Fernández**, además de diputados regionales y provinciales. La jornada dio comienzo con un recorrido por las instalaciones del matadero Montes de Toledo, para continuar en la canteira Gramacén y varias cooperativas textiles.



**MONTURAS  
BONARDI  
4.150 Pts.**



**MONTURAS + CRISTALES\*  
PARA  
NIÑOS 60 AÑOS  
DESDE 8.900 Pts.**



**MONTURAS + CRISTALES\*  
PARA  
MAYORES 60 AÑOS  
DESDE 8.900 Pts.**



**LENTES\*  
PROGRESIVAS  
DESDE 19.500 Pts.**

**MULTIOPTICAS**  
**BRIVE**  
Nº 1 EN SERVICIOS OPTICOS  
Brive, 9 - Gante, s/n - TOLEDO  
Telf.: 925 251 109

**MULTIOPTICAS**  
**NAVARRO SANCHEZ**  
Nº 1 EN SERVICIOS OPTICOS  
Avda. de Barber, 4 - TOLEDO  
Telf.: 925 224 451

**MULTIOPTICAS**  
**BARBER**  
Nº 1 EN SERVICIOS OPTICOS  
Avda. de Barber, 12 - TOLEDO  
Telf.: 925 220 949

**Multiofertitas**  
**¡descúbrelas!**

\*Oferta válida para lentes blancas +- 4 ESF. +- 2CIL.



Con un capital social de 10 millones de pesetas

## El Instituto de Finanzas va a facilitar financiación barata

Las Cortes regionales verán pronto, con carácter de urgencia, el proyecto de ley de creación del Instituto de Finanzas de Castilla-La Mancha. Una empresa pública dotada con un capital social de casi 100 millones de pesetas (600.000 euros) íntegramente suscrito y desembolsado por la Junta de Comunidades.

Su objetivo es facilitar a las empresas de la región, en particular a las pymes, el acceso a fórmulas de financiación más ventajosas. Además pretende prestar asesoramiento financiero a la Junta, basado en la especialización, el rigor y la obtención de los mejores resultados en términos de

### Las empresas conseguirán fórmulas de financiación más ventajosas

coste y rendimiento financiero. "El Gobierno tiene la confianza y la esperanza -manifestaba **Emiliano García-Page**, consejero portavoz- de que sirva de estímulo a las pymes".

Otro de los fines de este proyecto es actuar como titular de determinados bienes, especialmente acciones o valores, con el fin de realizar una gestión económicamente eficaz. García-Page confiaba en que esta empresa sea "puente de encuentro entre ambos partidos en las Cortes".

También busca obtener nuevos recursos financieros para la Hacienda Pública Regional mediante la realización de operaciones financieras sobre determinados bienes o derechos de los que es titular la Junta de

Comunidades. Servirá para gestionar los fondos de la Unión Europea.



En el proyecto ha puesto especial interés la consejera de Economía, María Luisa Araújo.



SÓLO TE DEJAMOS UNA MARCA EN EL COCHE.  
LA DE NISSAN.

CHAPA Y PINTURA	PVP*
ALETA TRASERA	18.800 Ptas.
ALETA DELANTERA	13.800 Ptas.
PUERTA TRASERA O DELANTERA	14.800 Ptas.
CAPO	21.800 Ptas.
PARAGOLPES TRASERO O DELANTERO	14.500 Ptas.
ALERÓN	11.000 Ptas.

¿UNA TONTA ROZADURA EN LA ALETA AL APARCAR?  
¿UN ARAÑAZO EN LA PUERTA DURANTE UNA MANIOBRA?  
¿UN PEQUEÑO GOLPE EN EL ALERÓN?  
NO LO DUDES, SOMOS LOS ÚNICOS QUE CONTAMOS CON LA TECNOLOGÍA Y EL PERSONAL ESPECIALIZADO PARA RESOLVER CUALQUIER PROBLEMA DE CHAPA Y PINTURA QUE TU NISSAN PUEDA TENER. TE DEJAMOS EL COCHE COMO NUEVO SIN UNA SOLA MARCA. BUENO, UNA SÍ: LA DE NUESTRA EFICACIA Y PROFESIONALIDAD. LA DE NISSAN.

SEE THE CHANGE



**ALOMOTOR, S.L.**

Autovía Nacional 401, km. 63, 300 - Tel. 925 35 32 41 - Toledo

\*PVP. Recomendado para turismo, monovolúmenes, todo terrenos y vehículos comerciales ligeros (bicapa y monocapa) IVA y mano de obra incluidos.



# El enigma de los desaparecidos



*Son sólo datos globales, pero se calcula que en Castilla-La Mancha hay, en la actualidad, 100 casos de desaparecidos. De éstos, 18 pertenecen a la provincia de Toledo, además de que hay seis cadáveres sin identificar. Pero la angustia es regional. Y para solucionarlo lucha de forma continua la Asociación de Familiares de Desaparecidos de Castilla-La Mancha (Afadecam). Una lucha sin cuartel, que no parará hasta que obtengan los resultados apetecidos.*

**A efectos oficiales** son desaparecidos. Personas de las que un buen día se dejó de tener noticias y a las que, supuestamente, nadie ha vuelto a ver. Con el consiguiente pesar para familiares y amigos. Aunque las cifras no sean, a fecha de hoy, exactas, se calcula que en Castilla-La Mancha existen 100 casos globales, tal y como se expuso durante las jornadas regionales que en octubre del año 2000 celebró la Asociación de Familiares de Desaparecidos de Castilla-La Mancha (Afadecam), que tiene su sede en la localidad albaceteña de Villarrobledo.

Y decimos que son cifras globales porque los datos que maneja Afadecam, de casos que han sido denunciados en la sede, son los siguientes: en Toledo hay 18 desaparecidos y seis cadáveres sin identificar; en Ciudad Real, 12 desaparecidos; en Cuenca, nueve desapa-

recidos; en Albacete, ocho desaparecidos; y en Guadalajara, dos cadáveres sin identificar.

**SE VA DE CAZA Y HASTA HOY...** Según consta en la denuncia que presentó en su día su esposa, **Fernando Medina Collado** (en la imagen superior), natural de la localidad toledana de El Casar de Escalona pero con domicilio en Torrijos y nacido un 11 de noviembre de 1949 (por lo que estos días ha cumplido 52 años), el domingo 28 de enero de 1990 se fue a cazar a El Casar y, desde entonces, nadie ha vuelto a saber nada de él, tal y como informaron a esta revista fuentes de Afadecam.

Su esposa, alertada ante tan extraña ausencia, llamó a su cuñada, quien le dijo que el domingo había estado allí cazando y que pensaba que habría vuelto a su casa. Pero nada. Un día después, el lunes 29 de enero, comenzó su búsqueda por los parajes por donde solía cazar. Los resultados fueron infructuosos. Eso sí, se encontró su vehículo, un Citroën Visa con matrícula de Madrid en un lugar conocido como Cerro Alberche. Y el seguimiento continuó a través de vecinos del pueblo y agentes de la Benemérita, apoyados en todo momento por perros adiestrados en este tipo de labores llegados expresamente

**Fernando Medina, de El Casar de Escalona, desapareció hace 11 años cuando se encontraba de caza**



## Aunque no existe un prototipo concreto, los desaparecidos suelen ser jóvenes y se marchan de casa después de un enfado familiar

desde la capital de España.

Resultado de esta segunda búsqueda fue que la mañana del día 30 de enero, en el emplazamiento conocido como Los Tinajones, en El Casar, se encontró la escopeta de Fernando, además de documentación y unas botas, por lo que se sospechó que podría haber sido arrastrado por las aguas al encontrarse dichos objetos a un metro del río Alberche. Dato éste que todavía está sin confirmar.

Y es que acto seguido se solicitó la presencia de los Equipos Especiales de Actividades Subacuáticas de la Guardia Civil. El rastreo del río comenzó a las cinco de la tarde del 30 de enero y se prolongó hasta el 16 de febrero de 1990, fecha en la que se extendió el certificado de la denuncia de desaparición en Santa Olalla, a petición de su mujer, **Pilar Jiménez Fernández**. Desde entonces, el Juzgado de Torrijos es el encargado de llevar, 11 años después, el asunto.

Similares al caso de Fernando hay otros. Como por ejemplo el de **Ana Belén Jiménez Armiñana**, hija del presidente de Afadecam, **Cayetano Jiménez**, y desaparecida en Villarrobledo en julio de 1994. Su

(continúa en la página 16)

Bajo estas líneas, Carmen Romera, vicepresidenta de Afadecam. Arriba, dos de los desaparecidos de la región.



Carlos Moreno



## Ahora, Diesel de Inyección Directa y Gasolina 16v al mismo precio...



... y todos con el equipamiento de serie más completo: Aire Acondicionado, ABS con EBD, 4 Airbags, Dirección Asistida Variable, etc. Y con la mejor de las garantías: la calidad y fiabilidad de los productos Mazda.

### Mazda 626

Su equipamiento y dinamismo le convierten en una berlina excepcional. Podrás disfrutar la versión Exclusive DVTD 110cv y Touring 2.0 16v 136cv por el mismo precio, **3.195.000 ptas\***, ambos con Climatizador. Además, la versión gasolina incluye Llantas de Aleación, Volante de Cuero, Ordenador de a bordo...



3.195.000 pta



### Mazda 323

Un turismo que parece un deportivo. Por el mismo precio, **2.525.000 ptas\***, elige entre la versión Comfort DVTD 100cv o Exclusive 1.6 16v 100cv. Además, la versión gasolina incorpora TCS, Elevalunas Eléctricos Traseros, Faros Antiniebla...

2.525.000 ptas

### Mazda Premacy

Alma de turismo, cuerpo de monovolumen. Conduce la versión Exclusive DVTD 100cv o la versión Touring 1.8 16v 115cv, ahora al mismo precio, **2.830.000 ptas\***. Además, la versión gasolina incluye Llantas de Aleación, Volante de Cuero, Ordenador de a bordo...



2.830.000 ptas

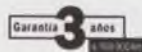

Multi  
Opción

www.mazda.com  
902 345 456

\* PVP recomendado en Península y Baleares. IVA, Transporte, Impuesto de Matriculación, Plan Prever y Descuento Promocional incluidos.

NIPON TOLEDO, S.L. - TEL.: 925 35 33 89 - FAX: 925 35 40 82  
Autovía Madrid - Toledo, km. 63,300 - 45280 OLÍAS DEL REY



## Piden que funcione el Registro de Ausentes

En septiembre de este mismo año Afadecam remitió una carta al delegado del Gobierno, **Juan Ignacio Zoido**, en la que le pedían que acelerara los trámites de investigación en la localización de los desaparecidos; que se dotara a las Fuerzas de Seguridad de más medios humanos y técnicos; que se derogue la ley que indica que han de pasar 24 horas para que la denuncia de la desaparición entre en vigor o que el Registro Central de Ausentes, creado en 1939, comience a funcionar. A día de hoy, todavía no han recibido contestación.



(viene de la página 15)

padre se ha recorrido media España y hasta el momento no ha encontrado pistas fiables que la lleven a dar con el paradero de su hija. Por supuesto, no desespera. Le bastaría con que su hija, aunque ya no quiera ver a su familia, se comunique con ellos para decirles que está bien.

O el de **Manuel González Belmonte**, desaparecido en Albacete en mayo de 1987; y **María José Mateo Hernández**, albaceteño del que no se volvió a saber más en 1999.

**FALTA DE COORDINACION.** Y como las investigaciones hasta el momento no han ofrecido los resultados apetecidos, Afadecam no quiere

## Afadecam lamenta que haya falta de coordinación en las Fuerzas del Orden

dejar en el olvido a unas personas que merecen no sólo su atención, también las de las Fuerzas de Seguridad.

Es por ello por lo que la vicepresidenta de la asociación y diputada socialista en las Cortes de Castilla-La Mancha, **Carmen Romera**, presentará en el Parlamento autonómico, en octubre de este mismo año, una Proposición no de Ley que hacía referencia a la creación de un cuerpo especial que trabaje en la búsqueda y solución del problema de personas desaparecidas. En la resolución de los dos grupos parlamentarios, PSOE y PP, se decía que las Cortes de

# VI JORNADAS



## SOBRE LA COCINA GALLEGA Y EL MARISCO



2 de noviembre  
a 2 de diciembre



La Alacena Restaurante

Tel. 925 26 91 00

e-mail: [beatriztoledo@beatrizhoteles.com](mailto:beatriztoledo@beatrizhoteles.com)

[www.beatrizhoteles.com](http://www.beatrizhoteles.com)





## Los 18 casos de Toledo y cadáveres sin identificar

Los 18 desaparecidos de la provincia de Toledo son de las siguientes localidades: hay cuatro casos en Torrijos, dos en El Casar de Escalona y uno en Métrida, Escalona, Talavera de la Reina, Casarrubios del Monte, Sonseca, Alberche, Illescas, Velada, Añover de Tajo, Santa Cruz de la Zarza, Esquivias y Camuñas. Y los seis cadáveres son de Mocejón, Maqueda, Hontanar, Hinojosa de San Vicente, Numancia de la Sagra e Illescas.. Y aunque no existe prototipo de desaparecido, predominan los jóvenes. Y generalmente suelen marcharse de casa por enfados. Enfados que suelen finalizar en... años sin volver a saber de ellas.

Castilla-La Mancha instan al Gobierno de la nación "a que en el seno de las denominadas Brigadas Provinciales de la Policía Judicial se cree un cuerpo especial que trabaje en la búsqueda y solución de este problema. Así como a favorecer una coordinación y comu-

**"La esperanza, por supuesto, es lo último que perdemos"**

nicación efectiva y rápida entre las distintas Fuerzas y Cuerpos de Seguridad del Estado".

"Porque la esperanza es lo último que se pierde y nuestro objetivo final es la solución del caso", recalca Carmen Romera. Una mujer que está involucrada hasta límites insospechados y que entró en Afadecam "porque veía que el caso de la hija de Cayetano no se solucionaba". Y que incluso no ha dudado en ocupar la vicepresidencia. Ahora pretenden crear una Federación nacional. En dos años de funcio-

**AFADECAM**  
 ASOCIACION DE FAMILIARES Y AMIGOS DE DESAPARECIDOS DE CASTILLA-LA MANCHA



namiento han resuelto cuatro casos.

**César del Río**  
Fotos cedidas por Afadecam

Prueba dinámica del vehículo.

Cambio del vehículo\*.

150 puntos de revisión en todos los vehículos.

Asistencia en carretera.

Vehículo de sustitución\*.

Hasta 24 meses de garantía.

Más de 200 vehículos en stock de todas las marcas.

\*Según condiciones contrato Ocasiones del León de Peugeot.

## Sólo esta combinación abre la puerta de nuestros coches de ocasión.

En Ocasiones del León de Peugeot le ofrecemos coches revisados hasta el mínimo detalle. Sólo la calidad y el trabajo bien hecho nos han permitido conseguir el certificado Caldekra, que a usted le garantiza que el vehículo de ocasión que elija cumple con todas las normas de calidad para su venta. En su vehículo de ocasión exija la máxima garantía, la que le ofrece Peugeot.



PEUGEOT 106 MAX 1.1 por 990.000 ptas.



PEUGEOT 306 1.9 diesel por 1.850.000 ptas.



PEUGEOT 806 port aventura por 2.890.000 ptas.



PEUGEOT 406 coupe 3.0 por 4.400.000 ptas.



PEUGEOT 206 1.9 diesel por 1.685.000 ptas.



PEUGEOT 406 SR HDI por 2.675.000 ptas.

### H. VIÑARAS TOLEDO

Ctra. Madrid - Toledo km. 63,200  
Tel.: 902 307 607 - 607 197 221  
OLIAS DEL REY (Toledo)





# HERVAOR, S.L.

CONSTRUCCIONES

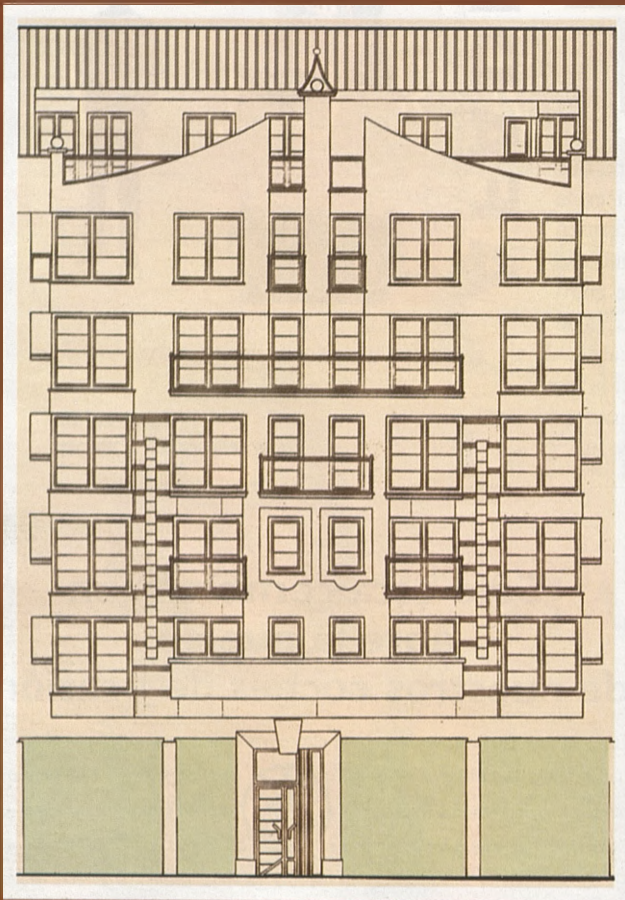

C/ Paseo de la Estación  
Construcción de 17 viviendas,  
locales y garajes  
Talavera de la Reina

*Más de 10 años  
ofreciendo  
calidad de vida*

e-mail: [hervaor.jag.@terra.es](mailto:hervaor.jag.@terra.es)

**OFICINAS**

AVDA. PÍO XII, 76  
TALAVERA DE LA REINA  
TEL: 925 820 437



# La historia interminable del agua de Picadas

O para la continuación de la Historia Interminable o para un guión digno de los hermanos Marx; el caso es que la traída del agua desde el embalse madrileño de Picadas a todos los barrios de Toledo se ha convertido en un auténtico culebrón. Para los que ya se han perdido en esta historia hay que recordar que tras muchos años de obras, una parte de la ciudad comenzó a recibir agua del embalse madrileño en mayo de 2000. Los barrios de Santa Bárbara, el Polígono y parte del Casco Histórico siguieron consumiendo de los

**Las obras para asegurar el agua de Picadas a toda la ciudad tardarán ocho o nueve meses**

embalses del Torcón y del Guajaraz. Entonces se habló de la necesidad de firmar un convenio entre la Junta de Comunidades y el Ayuntamiento para construir las tuberías que permitieran a esos barrios recibir también el agua del madrileño embalse, unas obras que costarían 470 millones de pesetas. Pasaron los meses, un borrador del famoso convenio empezó a circular por los despachos con esporádicas declaraciones de una y otra parte.

Así hasta que hace unos días el mal olor y sabor del agua reactivó trámites y actuaciones. Ahora resulta que un "proyectito", según palabras del portavoz municipal, **Juan Manuel de la Fuente**, puede permitir que el agua de Picadas llegue a toda la ciudad, ante lo que muchos se pregunta por qué no se ha hecho antes.

Suma y sigue: primero se asegura que el convenio, que todavía no se ha firmado, va a repercutir en el recibo de los ciudadanos, luego



esa circunstancia es desmentida por el director general del Agua, **Enrique Callejas**. Para rematar no se tiene claro si el "proyectito" va a solucionar el problema y, mientras, sigue esperando la inversión de 470 millones que es la que de forma definitiva podrá resolver la cuestión. Aunque para ello habrá que esperar todavía algunos meses.

**José Florencio Moreno**



**NUEVO DISCOVERY SERIE II** Motor Td5 turbodiesel con inyector bomba. Equipamiento de serie en toda la gama: tracción permanente a las 4 ruedas, ABS+distribución electrónica de presión de frenado (EBD), control electrónico de tracción (ETC), control de descenso de pendientes (HDC) y climatizador automático. Gama Discovery desde 5.131.000 ptas. o 30.837.93 euros. 3 años de garantía y P.V.P. recomendado sólo para Península y Baleares. I.V.A., impuesto de matriculación y transporte incluidos.



THE LAND ROVER EXPERIENCE





## Jurado Arbitral Castilla-La Mancha

### ORGANISMO DE RESOLUCIÓN EXTRAJUDICIAL DE CONFLICTOS LABORALES DE CASTILLA-LA MANCHA

#### UNA NUEVA VÍA DE DIÁLOGO EN LAS RELACIONES LABORALES

*El «Jurado Arbitral de Castilla - La Mancha», es una Fundación creada por las organizaciones empresariales y sindicales más representativas de Castilla - La Mancha y tutelada por la Consejería de Industria y Trabajo, que intentará resolver las controversias surgidas en el ámbito laboral.*



CC.OO.

#### Información

**JURADO ARBITRAL DE C-LM**  
José Carlos Rodríguez Parra (Secretario)  
C/. Cuesta de Carlos V, nº 5 - 45001 Toledo  
Tel.: 925 26 98 50 Fax: 925 25 29 83

**CECAM**  
Hernando Herrada Córdoba  
Tel.: 925 285 015

**CC.OO.**  
José Luis Gil González  
Tel.: 925 25 57 76

**UGT**  
Jesús Rodríguez Mejías  
Tel.: 925 25 25 18



Se financian ayudas a la formación, cursos, seminarios...

## Iberdrola y la Universidad renuevan su convenio de colaboración



Junto a estas líneas el rector de la Universidad de Castilla-La Mancha, Luis Arroyo y el delegado de Iberdrola en la región, José María Grijalba.

El acuerdo da el pistoletazo de salida a las ayudas de 50.000 pesetas mensuales para la realización de prácticas por parte de los universitarios en las instalaciones de Iberdrola, a la realización de seminarios, cursos internacionales, ciclos de conferencias a cargo de la Cátedra Internacional del Medio Ambiente Iberdrola o a una nueva convocatoria del certamen artístico. Este nuevo acuerdo fue firmado el pasado lunes día 5 por el rector de la Universidad de Castilla-La Mancha, Luis Arroyo, y el delegado de Iberdrola en la región, José María Grijalba.

Por sexto año consecutivo Iberdrola y la Universidad de Castilla-La Mancha han renovado el convenio de colaboración que permitirá la puesta en marcha de proyectos y programas relacionados con la formación científica y técnica y el desarrollo de la cul-

## Condenan a un abogado por cobrar por un trabajo que no hizo

Un ex abogado toledano, Javier Sánchez Patiño, ha sido condenado a tres años y un día de prisión más el pago de una multa por un delito de estafa después de que dos miembros de la Unión de Consumidores de Castilla-La Mancha le denunciaran después de que aquél les solicitara diversas cantidades de dinero por la supuesta tramitación de un pleito sin que en ningún momento llegara a realizar actividad profesional alguna, tal y como informaron fuentes de la citada organización. La UCE considera que la sentencia es un avance en la defensa de los intereses de los usuarios.



RENAULT

Pues no era tan difícil  
imaginar todas las  
profesiones del mundo.

VEHICULOS COMERCIALES.  
Entre profesionales.



MASTER  
desde 2.595.000 pts. y  
(15.596,26 euros)

KANGOO  
desde 1.415.000 pts.  
(8.504,32 euros\*)  
Plan prever incluido

Sea cual sea su profesion, venga a Renault. Estamos especializados en vehiculos comerciales para que siempre pueda encontrar el que mejor se adapte a sus necesidades.

\*Precio especial profesionales.



RED RENAULT DE TOLEDO



# CONSIGA UNA COLECCIÓN MONUMENTAL

SAN JUAN  
DE LOS REYES



PUERTA  
DEL SOL

CATEDRAL

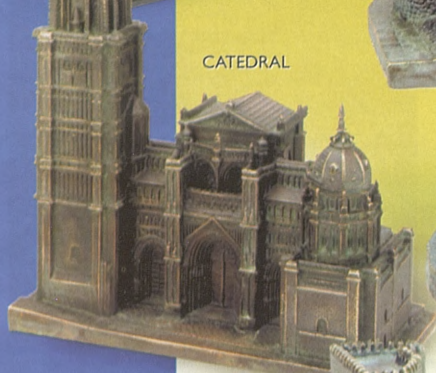

MEZQUITA  
CRISTO DE LA LUZ

PUENTE DE SAN MARTÍN



ALCÁZAR



PUERTA DE BISAGRA

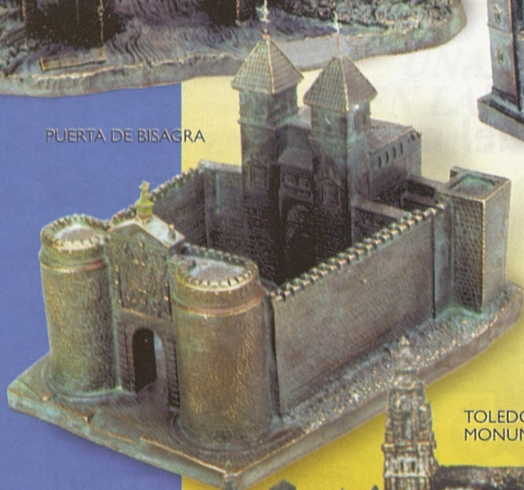

TOLEDO  
MONUMENTAL

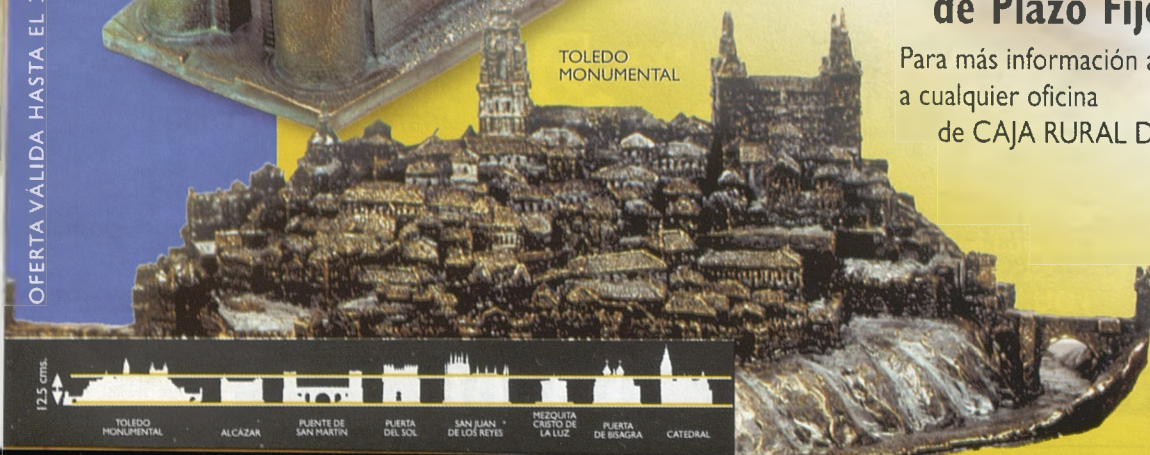

Preciosas esculturas de los monumentos más representativos de Toledo diseñadas en exclusiva para CAJA RURAL DE TOLEDO.

- 8 piezas realizadas en resina de poliéster y polvo de mármol, bañadas en BRONCE.
- Con un proceso final especial de oxidación y pulido.
- Todas ellas repasadas a mano.
- Auténticas Obras de Arte que resaltarán en cualquier rincón de su empresa u hogar.

Hágase con ellas fácilmente

- Realizando una imposición de Plazo Fijo a 3, 6 ó 12 meses

Para más información acérquese a cualquier oficina de CAJA RURAL DE TOLEDO.

OFERTA VÁLIDA HASTA EL 31 DE ENERO DE 2002

17,5 cm.

TOLEDO  
MONUMENTAL

ALCÁZAR

PUENTE DE  
SAN MARTÍN

PUERTA  
DEL SOL

SAN JUAN  
DE LOS REYES

MEZQUITA  
CRISTO DE  
LA LUZ

PUERTA  
DE BISAGRA

CATEDRAL



CAJA RURAL  
DE TOLEDO



## Se mantienen los paros en el Sefardí y la Casa del Greco

### Los trabajadores de los museos estatales de Toledo secundan paros de tres horas durante los domingos

El próximo domingo, y si no cambian las cosas tras el cierre de esta edición, se volverán a producir los paros de tres horas convocados por los sindicatos UGT, CC.OO. y CSI-CSIF en los museos estatales y que en la ciudad de Toledo afectan a la Casa Museo del Greco y al Museo Sefardí, aunque este último se encuentra en estos momentos cerrado al público por las obras de reforma que se realizan en el edificio.

El pasado domingo la gran mayoría de los trabajadores secundaron estos paros en los que exigen que el Ministerio de Educación y Cultura cumpla los acuerdos alcanzados en 1999 y en los que se comprometió,

entre otras cosas, a no privatizar los servicios de seguridad y a dotar a los centros de recursos humanos suficientes, con personal propio del Ministerio.



### El PSOE denuncia desperfectos y basura en Safont



El concejal del PSOE en el Ayuntamiento de Toledo, **Roberto López**, ha solicitado al alcalde y a los concejales responsables que pongan en marcha las medidas necesarias para que desaparezcan la abundante basura y los desperfectos existentes en el parque de Safont.

**LAZARO JOYEROS**

Modelo: **Mª Soria**  
Miss Provincia de Toledo 2000

C/ París, 8. Tel. 925 25 19 66. 45003 TOLEDO



## SUCESOS

# La Guardia: una broma que acabó en denuncia

La broma acabó con una denuncia en el cuartel de la Guardia Civil. Sucedió en La Guardia, el 31 de octubre, víspera de la festividad de Todos los Santos, "de madrugada, con nocturnidad y alevosía. Fue un hecho claramente intencionado, porque está claro que esto no tiene nombre. Mi familia está todavía nerviosa y ahora tendremos que ver a cuánto ascienden las pérdidas". Quien así se expresa es **Cristóbal López**, vecino de la citada localidad y que en la fecha señalada, cuando se despertó y acudió a su peluquería, situada a 200 metros de la casa donde vive, se llevó "un susto de muerte", tal y como recalca en declaraciones a ECOS.

La broma en cuestión está relacionada con una costumbre tradicional de La Guardia, que consiste en "echar las puches", un combinado de harina y agua, por las cerraduras de las puertas de las casas. Pero que hasta el momento no había pasado de ahí. En esta ocasión, "creo que hasta lo juntaron con cemento y embadurnaron toda la fachada de la peluquería". Previamente, el o los autores se habían pasado por su casa y habían hecho lo mismo en un coche de su propiedad y en la



Tanto la fachada de la peluquería como un coche propiedad de Cristóbal López fueron "atacados" en un acto de vandalismo, tal y como muestran las imágenes.



Nuestra ayuda puede ser  
**pieza clave** para el futuro  
de su empresa

SISTEMAS DE CALIDAD • GESTIÓN MEDIOAMBIENTAL  
PREVENCIÓN DE RIESGOS LABORALES  
ESTRATEGIA Y ORGANIZACIÓN • AUDITORÍA Y CERTIFICACIÓN  
CONTROL REGLAMENTARIO • SEGURIDAD INDUSTRIAL

**NOVOTEC CONSULTORES**, integra un equipo de más de 350 profesionales, que está a su servicio y siempre dispuesto a colaborar con usted en la tarea de convertirle en número uno. Trabajamos diseñando soluciones integrales de gestión.

Con agilidad. Porque lo que hay que hacer, hay que hacerlo ya. El futuro no espera.

Si quiere entrar en él, tenga presente a NOVOTEC.

**Somos pieza clave.**

**Se lo decimos por experiencia.**



NOVOTEC CONSULTORES, S.A.  
C/ DUBLÍN, 4 2º Izda. • 45003 TOLEDO  
Telf.: 925 21 04 21/24 • Fax: 925 21 04 23  
E-MAIL: novotec.consultores@mad.servicom.es



**NOVOTEC**

**Líderes en calidad**



cerradura. Y de todos los establecimientos y oficinas que hay en la calle de la Madera, "sólo se cebaron con mi peluquería".

De ahí que piense que fueran "a por mí". Entre las posibles causas, Cristóbal López entiende que puede ser "una posible venganza" por un incidente que tuvo con un joven meses atrás durante los toros de fuego de la localidad. "Un chico tiró un cohete a los pies de mi esposa y mi hijo y yo le cogí por la pechera y le llevé a la Guardia Civil".

Entre los destrozos causados (casi una semana después de los hechos la familia todavía seguía limpiando el local) se encuentran el aparato de aire acondicionado, en cuyo interior entró parte de las citadas puches.

**"QUIERO QUE SE ERRADIQUE".**

Pero Cristóbal no sólo pretende que se deriven las correspondientes acciones judiciales, de hecho él no piensa retirar la denuncia, sino que ya ha hablado con las autoridades municipales para ver si estos hechos no se vuelven a repetir en el futuro. "Al menos mi intención es que se comente esta circunstancia en el Pleno y que se tomen las medidas



correspondientes a eliminar estos actos de vandalismo".

Porque, como él mismo se pregunta: "¿Quién me dice a mí que mañana no me pueden incendiar mi casa o mi negocio? Incluso han venido muchos vecinos para compadecerse de mí. Esto no puede ser..."

**César del Río**  
Fotos: José Carmona

**Camuñas**  
**Hacen un**  
**butrón para**  
**robar marisco**

Una persona que responde a las iniciales **Q.M.R.** denunció en el cuartel de la Guardia Civil de Villafranca de los Caballeros el robo, en la marisquería de su propiedad, situada en la población de Camuñas, de diversos mariscos y 25.000 pesetas en metálico.

Lo curioso del hecho es que el o los autores utilizaron el método del butrón (un agujero en una pared lateral) para acceder al interior del establecimiento, donde había una ventana tapada. Antes habían arrancado una reja.





# De la seta mortal... a la de la risa

Hace ya 14 años que la asociación Ardeidas comenzó sus jornadas micológicas con el objetivo de divulgar una afición muy extendida por otras zonas del país, pero que en la comarca talaverana tenía poco arraigo. A lo largo de estos años Ardeidas ha conseguido, pacientemente, con exposiciones, conferencias, recolección de setas, clasificación y degustación, que un número cada vez mayor de talaveranos se sientan atraídos por este mundo vegetal.

Hay muchos motivos para ello. En estos 14 años de jornadas, Ardeidas ha clasificado 285 especies de setas de las cuales 60 son comestibles y, además, de excelente calidad culinaria. Lo explica José Luis de la Cruz, miembro de Ardeidas, ante la exposición que recoge las 184 especies de setas recolectadas durante ese fin de semana, el primero de noviembre, de las que 43 son comestibles. Con todas ellas se elaboró un delicioso panaché de setas, con ajos, jamón, bolilla picante, aceite de oliva y vino blanco.

La comarca, en un entorno no superior a

## Ardeidas comenzó sus jornadas micológicas hace ya 14 años para divulgar una afición con poco arraigo

60 kilómetros de Talavera, es especialmente rica en setas. En zonas como el Piélagos, un rico hábitat en la Sierra de San Vicente, y en las dehesas de la Campana de Oropesa. Pese a esta riqueza, no existe la tradición de zonas como el País Vasco, Cataluña y Castilla y León.

Un temor extendido entre muchas personas es que las setas sean tóxicas y no las distingamos. Lo primero que enseñan colectivos como Ardeidas, señala José Luis de la Cruz, es distinguir las peores, como la



“amanita phalloides”, que puede causar la muerte.

Pero muchas otras son comestibles y reconocerlas es relativamente sencillo. No sólo son exquisitas sino muy bajas en grasas y azúcares, ricas en proteínas y agua y adaptable a casi todas las dietas. Entre las más apetitosas están la “boletus edulis”, la “boletus aereus”, la seta de cardo, muy apreciada y conocida en esta zona, la “macolepiota procera” y la “agroclybe aegerita”.

“Falta cultura micológica. Como no se conocen las especies hay miedo, pero es relativamente fácil empezar. Nunca se debe comer una sin estar seguros, pero las normas para distinguir unas de otras son sencillas”, comenta De la Cruz.

La temporada alta va de octubre a diciembre y este año está siendo especialmente bueno porque en octubre llovió y luego hizo calor, las dos condiciones para que las

setas se desarrollen. Algunas setas encierran curiosidades, como la “crucibulum laeve”, una seta minúscula, con forma de nido; y la “gymnopilus spectabilis” o seta de la risa, que hace perder reflejos y estabilidad a quien la consume.

Durante este primer fin de semana de noviembre, unas 80 personas recorrieron el Piélagos el domingo por la mañana para recolectar setas que, por la tarde, degustaron. La conferencia corrió a cargo de Pablo Pérez, miembro de la Sociedad Micológica de Madrid.





# PARA ESTAR SEGURO DE SU INVERSIÓN

HASTA UN  
**110% CAPITAL  
GARANTIZADO**



**PRODUCTO CON GRANDES VENTAJAS FISCALES:  
65% DE RENTABILIDAD SIN TRIBUTACIÓN.**

Un Seguro de Vida-Ahorro a 5 años, que le permite conseguir mediante la capitalización de los intereses del patrimonio acumulado, un fondo que recuperará en forma de capital:

**100% CAPITAL GARANTIZADO**

+

**RENTABILIDAD GARANTIZADA**  
Hasta un **10%** del capital

(Ejemplo: T.A.E. 1,91% a 5 años. Edad del titular 40 años.)

+

**50% REVALORIZACIÓN MEDIA  
DEL ÍNDICE D.J. EURO STOXX 50.**

Con una inversión mínima de 500.000 ptas. (3.005,06 euros), el Seguro Inversión Bolsa CCM es la forma más inteligente de invertir su dinero.

Infórmese de todas sus características en  
427 oficinas de Caja Castilla La Mancha.





## Aforos completos en el Teatro Victoria Teatro y música de iniciación para la "gente menuda"

**Durante toda** la semana se desarrolló el primer Ciclo de Teatro Musical destinado a escolares de la ciudad. La compañía "Tyl-Tyl Teatro y Música" puso en escena tres obras de lunes a viernes en un total de nueve representaciones para inculcar a los más pequeños su afición por el teatro y la música.

La actividad se desarrolló en el Teatro Victoria, organizada por la Concejalía de Cultura, y las obras fueron "Los sonidos, las palabras y las cosas", "La canción de Selene" y "Concierto de personajes para poetas que cantan". Como muestra la imagen de José Peña, los jóvenes acogieron la idea con entusiasmo y llenaron, gracias a la colaboración de los colegios, el aforo del teatro, que nunca hasta ahora había tenido público tan "menudo".

SONRÍE, TÚ PUEDES



Para tu tranquilidad, tienes una compañía de Seguros de Salud con un nuevo estilo, que sabe lo que necesitas. Y una póliza que se ocupa de ti y de los tuyos con la asistencia perfecta: todo el cuidado para tu boca a un precio tan pequeño que te hará sonreír.

**ADESLAS DENTAL**

- SIN PERIODOS DE CARENCIA
- SERVICIOS ESPECIALIZADOS POR UN COSTE MÍNIMO
- URGENCIAS DENTALES
- TU TARJETA ADESLAS DENTAL PARA MAYOR COMODIDAD

SERVICIO DE ATENCIÓN  
DIRECTA - 24 H.

902 200 200

www.adeslas.es

FAX 902 205 205

Consultas, gestiones y soluciones

adeslas

*El nuevo Estilo de Salud*

DELEGACIÓN EN TOLEDO  
GENERAL VILLALBA, 3 BIS -1º  
TEL.: 925 25 51 42



## Problemas marginales y de mujeres

Sendos trabajos de sociología y psicología se están elaborando (aportarán resultados a finales de año) sobre la situación y problemática de los colectivos marginales, por una parte; y las mujeres, por otra.

El Colegio de Sociólogos de Castilla-La Mancha está desarrollando un estudio sobre la población marginal en la ciudad, incluido en el II Plan Regional de Integración Social de la Junta. El convenio con el Ayuntamiento y la Junta asciende a 4,5 millones de pesetas y el objetivo es elaborar un estudio que analice la situación actual de la población con riesgo de exclusión social en Talavera, sus factores, consecuencias y soluciones.





# A Vuelapluma

## Bendito sea

**Salvando las** distancias, el proyecto de la nueva estación de autobuses de Talavera, reconvertido ahora principalmente en el proyecto de "El Corte Inglés", está dando casi tanto juego periodístico a nivel local como el Madrid-Barça del otro día para la prensa deportiva, o el "caso Gescartera" para los periódicos nacionales. El proyecto de "El Corte Inglés" es un filón informativo casi hasta el infinito, y los periodistas llevamos meses hablando de ello sin que el asunto se agote ni mucho menos, lo que tenemos que agradecer a nuestro estimado alcalde, **José Francisco Rivas**.

Así las cosas, lo último es la famosa subrogación del convenio firmado con la empresa "Veintiuno Inmuebles y Promociones S.L." directamente en favor de "El Corte Inglés", que será finalmente la empresa que se haga cargo de la construcción de todo el complejo. Vemos que, después de meses de polémica, el paso de "Veintiuno" por Talavera ha sido,

además de controvertido, fugacísimo y gaseoso, casi de "empresa fantasma", y que, en realidad, detrás de todo el procedimiento estaba la empresa de **Isidoro Alvarez**, cuya implantación en la ciudad nos parece bien, aunque un poco cara.

Rivas está contentísimo, todo sea en favor de la causa, es decir, del aterrizaje de esta gran firma española, que además de empleos genera, al parecer, muchos votos. Sin entrar ya en todas las lagunas del larguísimo procedimiento empleado por el Gobierno talaverano ni en la posible ilegalidad del convenio firmado, hay dos cosas que llaman la atención en la gestión del proyecto por parte de los responsables municipales. Por un lado, la primacía absoluta de la llegada a Talavera de "El Corte Inglés" respecto a la estación de autobuses, que ha quedado relegada a un segundo plano absoluto hasta el punto de que nadie protesta por el hecho de que se vaya a construir en subterráneo. Y por otro, la servicial

diligencia y buenísima educación demostrada por el alcalde hacia los representantes de esta empresa, a los que ha llevado personalmente a Madrid la buena nueva de la aprobación plenaria del convenio, y sin despeinarse.

Y es que, en la valoración personal del señor Rivas, debe haber empresas y empresas, unas dignas de que todo un alcalde les regale el mejor suelo público y les dé novedades a sus propietarios con todas las de la ley, y otras simplemente dignas y punto. "El Corte Inglés" es la nueva fe de los socialistas talaveranos y a ella tenemos todos que apuntarnos a riesgo de parecer bichos raros entre la fauna local. Pues bendito sea el convenio, bendita la cesión del patrimonio local por 75 años, bendito el centro comercial que se va a edificar, benditos los 1.250 millones que se nos dan para construir la estación bajo tierra y benditas todas las obras de caridad que esta gran empresa española quiera hacer en la ciudad.

Todo menos salimos del nuevo pensamiento único local y que nos empiecen a señalar con el dedo. Y en 2003 todos a votar, amén.



**Eusebio Cedena**



**HONDA**  
The Power of Dreams



**Nuevo Honda Civic 3P. Sé tú mismo.**

A veces uno actúa como los demás. A veces coincidir indica estar en lo cierto. Es verdad, sólo a veces. Ahora es momento de pensar en uno mismo. Tal vez, ser diferente.

**3 años de garantía**

Nueva gama Civic 3 y 5 puertas 1.4i 16V 90 cv y 1.6i 16V VTEC 110 cv. **Desde 2.462.513 ptas (14.800 euros).** Precios finales recomendados, IVA, transporte e imp. de matriculación incluidos. Plan Prever no incluido. Garantía de 3 años sin límite de kilometraje en Península y Baleares a través de la Red de Concesionarios Oficiales Honda en España.

\*El Honda Civic ha conseguido una de las mejores puntuaciones en los últimos tests de seguridad independientes en el sector del automóvil realizados en Junio

\*\*\* Puntuación Euro NCAP para la seguridad de los peatones.  \*\*\*\* Puntuación Euro NCAP para la seguridad de los pasajeros.

Modelo testado Civic 5p 1.4 LS



**Vimahesse T.L., S.L.**

Autovía Madrid-Talavera, Km. 62,9. Tel. 925 35 90 18. CV LAS DEL REY, Talavera



# Fedeto premia las 14 mejores empresas

Entre los galardonados se encuentran empresarios individuales, grandes y pequeños negocios, mujeres, instituciones y proyectos que recibirán su estatuilla el próximo uno de diciembre en el transcurso de una gala amenizada por Bertín Osborne y Angela Carrasco.



a la empresa que más trabaje en la prevención de riesgos laborales, uno de los asuntos que más preocupan entre el empresariado toledano en general y en su presidente en particular.

La fiesta de entrega de los premios tendrá lugar el próximo uno de diciembre en el transcurso de una cena de gala a la que está prevista la asistencia de más de 1.000 empresarios y que estará amenizada por los cantantes Bertín Osborne y Angela Carrasco (como adelantó ECOS la semana pasada). Cada uno de los premios están patrocinados por distintas empresas de la provincia: Telefónica, Viajes Halcón, Iberdrola, Caja Rural, Gas Natural, Novotec, Indas, Telefónica Móviles, Sanitas, Mapfre, Seguros Soliss, Caja Castilla-La Mancha, Repalsa y Hotel Beatriz.

**14 actividades** empresariales de la más diversa condición han merecido el reconocimiento de la Federación Empresarial Toledana que ha hecho públicos, esta semana, los Galardones Empresariales 2001. Precisamente las 14 empresas que recoge el recuadro que acompaña a esta información han sido seleccionadas "por su aptitud destacada para la tarea por la que se les ha premiado", afirmaba Angel Nicolás, presidente de Fedeto.

La decisión la tomaba la Junta Directiva en su última reunión después de una larga tarea de estudio de cada una de las propuestas reci-

bidadas como candidatas a cada uno de los premios. En esta edición la Federación no ha incorporado ningún nuevo galardón, pero su presidente adelantó a los periodistas que el próximo año se reconocerá

Prado Arriero  
Fotos: Carlos Moreno

## Los empresarios del año

- \* **Empresa del año:**  
Emiliano Madrid e Hijos.
- \* **Empresario individual:**  
Buenaventura del Alamo.
- \* **Empresa con mayor proyección nacional:**  
Uniarte.
- \* **Empresa con mayor proyección internacional:**  
Aceites Toledo.
- \* **Joven Empresario:**  
Antonio Navamuel Esperanza.
- \* **Mujer empresaria:**  
Isabel Fernández Morales.
- \* **Organización empresarial:**  
Asoc. de Empresarios de la Madera.
- \* **Institución:**  
Fundación Cultura y Deporte.
- \* **Administración Pública:**  
Plan Excelencia Turística de Toledo y Plan de Dinamización Turística de Talavera.
- \* **Medio de Comunicación:**  
Teletoledo.
- \* **Empresa más respetuosa con el medio ambiente:**  
Aries Toledo-Talavera.
- \* **Compromiso con las normas de calidad:**  
Hotel Beatriz.
- \* **Empresa familiar:**  
Molduras Hermanos García.
- \* **Innova 2001:**  
Rodríguez París, S.L.

**El próximo año se añadirá un nuevo galardón para la empresa que más trabaje por la prevención de riesgos laborales**



## Patronal y sindicatos acusan a la desaceleración mundial

# Sube el paro acercándose a la barrera de los 70.000 desempleados

**El número** de parados registrados en las oficinas del INEM al término del mes de octubre subió en las cinco provincias de Castilla-La Mancha situándose en 69.146 desempleados, muy cerca de la barrera psicológica de los 70.000. La subida mayor se produjo en Cuenca, con un aumento del 4,13 por 100. En Ciudad Real la subida se situó en un 2,66 por 100, un 2,45 por 100 en Guadalajara, un 1,77 por 100 en Albacete y un 0,29 por 100 en Toledo, lo que supone una cifra global de 56 parados más. El número total de parados en esta provincia se elevó a 19.209.

Por sexos el paro masculino se situó a finales del mes pasado a finales del mes pasado en 24.682 y ha aumentado sobre el mes anterior en 464, mientras que el femenino se cifró en 44.664, por lo que subió en 819 personas sobre septiembre.

Por sectores el empleo aumentó en Agricultura, Industria y Servicios, mientras que descendió en Construcción y en el colectivo sin empleo anterior. También subió el paro de los jóvenes menores de 25 años en 288 personas. En cambio se elevó el número de contratos en la comunidad autónoma a



46.516, es decir, 7.683 más que en septiembre.

Mientras el director territorial de Trabajo, **Lamberto García Pineda**, aseguraba que es el incremento menor de la región en los últimos cuatro años, tanto los sindicatos como la patronal acusan a la desaceleración mundial como culpable de estas cifras.

## XXV aniversario de CC.OO.

### Arroyo y Gutiérrez hablan del papel del sindicalismo



**Antonio Gutiérrez**, ex secretario general de CC.OO., y **Luis Arroyo**, rector de la Universidad de Castilla-La Mancha, protagonizaron un debate sobre la aportación del movimiento sindical y de la Universidad a la transformación social, política y económica de nuestro país en las últimas décadas y el papel a jugar por ambos en el momento presente y en el futuro.

El debate estuvo especialmente dirigido a sindicalistas y universitarios, pero dada la relevancia de sus protagonistas también para el resto de la sociedad, más aún en estos momentos en que el Gobierno promueve una ley que compromete la autonomía de las universidades españolas.

**100% práctico.**

Desde: 18.000 euros.\*



**MEJOR COCHE**  
del año 2001

CHRYSLER PT CRUISER

Todo dentro de un PT Cruiser está diseñado pensando en ti. La suavidad de sus motores 1.6 y 2.0. Su completo equipamiento, desde aire acondicionado hasta CD con 6 altavoces. La versatilidad de su espacio interior con asientos abatibles y extraíbles y hasta 2.150 litros de capacidad de carga. Por algo es el mejor Coche del Año 2001.



118 puntos de venta oficiales Chrysler-Jeep en España. Para más información, llame al 902 352 352. Chrysler-Jeep Iberia es el importador autorizado para distribuir los productos Chrysler y Jeep en España.

\*Ahora desde 18.000 euros o 2.994.948 ptas.

www.chryslerjeep.es

**CHRYSLER**  
PT CRUISER

**ATOR MOTOR, S.A.** Autovía de Madrid-Toledo, km. 62,800. 45280 OLIAS DEL REY. Tel. 925 35 49 10. www.atormotor.com



## 25 hectáreas en "Bodegas y Viñedos Casa del Valle"

### Bodegas Olarra planta en Toledo



**El Grupo** Bodegas Olarra ha plantado 25 hectáreas de viñedo de las 100 con las que contará "Bodegas y Viñedos Casa del Valle" en la localidad toledana de Yepes, según la información proporcionada por el propio grupo.

apuntan a que la bodega podría estar finalizada el próximo año.

Las 25 hectáreas plantadas son de cabernet-sauvignon, mientras que las variedades merlot y syrah completarán el proyecto de plantación, ya que estos tres

Este proyecto de Castilla-La Mancha contará con una inversión de unos 1.000 millones de pesetas y las primeras estimaciones

tipos de uva son "muy aptas" para la crianza de los vinos.

Los marcos de plantación son de 1,10 por 2,6, lo que supone una densidad de 3.500 plantas por hectárea, "muy superior a las encontradas habitualmente en la zona" y las mismas fuentes precisaron que la mayor densidad permite una mejor exploración del suelo por las raíces y un mejor aprovechamiento de los recursos hídricos y nutritivos del suelo. En cuanto a la construcción de la bodega se quiere combinar funcionalidad con estilo.

### Remitidas a Arias Cañete

### Reflexiones de Agricultura sobre la PAC

Ante el debate europeo abierto sobre la reforma de la Política Agraria Comunitaria (PAC), la Consejería de Agricultura y Medio Ambiente considera absolutamente necesario definir y configurar una PAC para los agricultores que viven y trabajan en el medio rural, así como la defensa de la agricultura y la ganadería como principal actividad económica en este medio y como un sistema de ocupación y ordenación del territorio.

Estos son los dos objetivos prioritarios que se señalan en un primer documento con comentarios, reflexiones y propuestas en torno a las modificaciones y reforma de la PAC que ha remitido el consejero de Agricultura, **Alejandro Alonso**, al ministro **Miguel Arias Cañete**.

### El 15 de noviembre

### D.O. La Mancha elige Consejo Regulador

El Consejo Regulador de la Denominación de Origen La Mancha tiene previsto renovar sus cargos el próximo 15 de noviembre. Y lo hace en medio de la polémica por su conflicto con la Confederación de Empresarios de Castilla-La Mancha que, junto a otras organizaciones, ha decidido presentar candidatura. Después de diversos recursos y contrarrecursos los representantes de la organización agraria Asaja también han presentado la suya propia.

### La Lonja Agraria refleja la subida del precio de los huevos

Las cotizaciones del mercado del huevo han vuelto a subir durante la pasada semana, apuntalado por una exportación creciente. Según los operadores, en esta semana los precios se mantendrán estables o bajarán algo, ya que las existencias españolas de este producto se pueden elevar hasta los 112 millones de huevos.



En la lonja de Toledo las cotizaciones reflejaban unos precios de 125 pesetas docena para los supergrandes, 105 para los grandes, 96 media-

nos y 79 pesetas docena los pequeños. El puntal para el mercado de huevos en España ha sido la exportación que alcanza el 40 por 100.

## Protección total

### EGUROS AGRARIOS

Pidan su obsequio al contratar su seguro

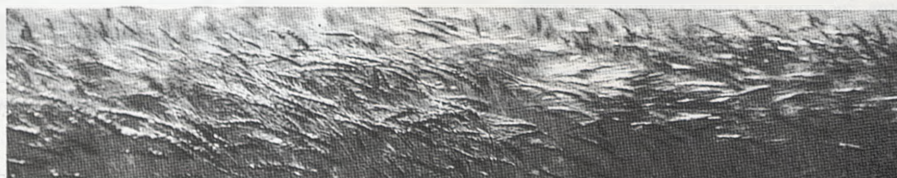

El n...  
de...  
car...  
Ro...  
Col...  
Ya...  
\*FVP rec...



## Industria se queja de la gestión de los incentivos regionales

# Más de 1.300 millones de metros cuadrados de suelo industrial



La **Consejería** de Industria y Trabajo ha renovado 9 convenios sobre suelo industrial por un período de dos años para otros tantos pueblos de la provincia.

Estos convenios afectan a los municipios de Consuegra, Illescas, Mora, Pulgar, Seseña, Urda, Villacañas, Los Yébenes y

Yuncos. Un acuerdo que permite a las empresas interesadas en invertir en dichos municipios acogerse a distintas ayudas destinadas a obra civil y terrenos, maquinaria y bienes de equipo así como el coste del proyecto. Por su parte los ayuntamientos se comprometen a reducir al menos en un 75 por 100 la licencia de obras del proyecto empresarial.

Según la información de la Consejería de Industria el Ministerio de Economía tiene pendientes de resolución más de 70 expedientes de incentivos económicos regionales en Castilla-La Mancha. Los empresarios tendrán a su disposición un total de 1.361.184 metros cuadrados de suelo.

## Acuerdo economía - CC.OO. Convenios colectivos convertidos a euros



La Consejería de Economía y Hacienda y el sindicato Comisiones Obreras han firmado esta semana un acuerdo para la realización y financiación de la conversión a euros de las tablas retributivas de los convenios colectivos en vigor. Estas medidas se inscriben, decía la consejera, en el Plan Regional de Transición al Euro "que busca no sólo preparar a la Administración ante la llegada de la moneda única sino ayudar a la sociedad en general a que la transición se realiza de la forma más fluida".

## Nuevo Rover 75 Tourer. Más capacidad para sorprenderle.



El nuevo Rover 75 Tourer aumenta su capacidad... de conducir a lo grande. Descúbralo. Le sorprenderá su motor diesel con sistema de alimentación "common rail" de 116 CV, con las prestaciones más elevadas. Conducirá con una sensación de estabilidad y un confort propios de una excepcional berlina, pero con un espacio de carga de hasta 1.222 litros, que podrá usar más cómodamente gracias a la ventana de apertura posterior. Nuevo Rover 75 Tourer, una gran sorpresa.

Rover 75 Tourer 2.0 CDT Classic 4.695.000 pts.\*

Con 3 años de garantía, asistencia en carretera y mantenimiento.\*\*

Y además con el Compromiso MG Rover.



\* PVP recomendado incluido IVA e impuesto de matriculación. \*\* Condiciones de garantía según documento del fabricante. Mantenimiento según contrato hasta 31/12/01. Infórmese en su concesionario.

Concesionario Oficial MG Rover: **DIVENTTO MOTOR**. Ctra. Madrid-Toledo, km. 63. Tel: 925 35 40 11. OLIAS DEL REY. TOLEDO.



# villanueva de alcardete

Gerardo Gallego

Alcalde de Villanueva de Alcardete

## “Nuestro gran proyecto será una nueva Casa Consistorial”



Esta localidad manchega de algo más de 3.000 habitantes se dispone a celebrar sus fiestas patronales de la Virgen de la Piedad. Su alcalde, Gerardo Gallego Mota, de 47 años y agricultor de profesión, repasa la situación de Villanueva de Alcardete.

### - ¿Cómo ha sido la labor del gobierno municipal en el último año?

La actividad ha funcionado bastante bien, con sus problemas del día a día para solventar las necesidades de los ciudadanos, junto al trabajo que ha supuesto la terminación del Abrevadero y el Parque Municipal, las dos obras más grandes de esta legislatura y las que más tiempo nos han llevado, con la preocupación de acabarlas en su plazo. El Abrevadero se inauguró en agosto y el parque está costando más verlo acabado.

### - ¿Por qué no han finalizado las obras del Parque Municipal para las fiestas?

El Parque ya se está acabando, quedan los últimos trabajos de jardinería y mobiliario; lo

que falta es el auditorio, ya que el arquitecto ha proyectado una marquesina de madera que está dificultando a los constructores su realización, porque les cuesta encontrar una empresa que la pueda fabricar. Vamos a vallar la zona de obras y el resto del Parque podremos abrirlo para las Fiestas, encendiendo la iluminación y poniendo en marcha la fuente. La inauguración de todo el conjunto la celebraremos para la próxima primavera, con un concierto de la Banda Municipal y otras actuaciones en el Auditorio.

### - ¿Cuál es el resultado de la restauración del Abrevadero o Pilar de Abajo?

Cada día estamos más contentos, porque cada vez contamos con más artistas de todas las clases dispuestos a exponer sus obras, algu-

nos desde Madrid. El grupo local “Mestizo” está organizando muestras fotográficas, sin olvidar otras que ya han pasado de manualidades y Escuela de Pintura, más las que vendrán en invierno, porque es una sala muy acogedora, climatizada por su pozo central del que fue antiguo Abrevadero, al que aún le faltan las cuatro pilas de piedra de los bebederos que han podido recuperarse.

### - ¿Qué otras obras habrá en 2002?

Acabados estos dos proyectos, dedicaremos el año 2002 al arreglo de caminos rurales y del cementerio, con la compra de un terreno para ampliarlo. Además, vamos a meter tendido eléctrico y lavabos, aprovechando los fondos de los dos Planes Provinciales que nos quedan por percibir y de los que también saldrá dinero para el arreglo de algunas calles. Además está pendiente la construcción de una residencia de ancianos, de iniciativa privada, proyecto que ya se encuentra en la Comisión de Obras Públicas, y que se construirá junto a la piscina

**“Dedicaremos el año 2002 al arreglo de caminos rurales y cementerio”**

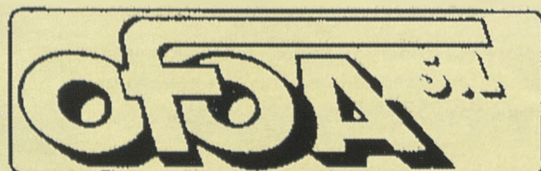

Oficinas de Orientación  
y Análisis S.L.

Asesoría Fiscal, Laboral y Contable

Allianz (ili)

Seguros Generales

MNS

C/ Pizarro, 3 - Tlfno-Fax: 925 167 545

E-mail: ofoa@terra.es 45810 VILLANUEVA DE ALCARDETE



## "Si me lo pide el pueblo y mi partido, mi intención es continuar al frente del ayuntamiento"

municipal. Mediante convenios posteriores, la residencia dispondrá de plazas disponibles para la Junta de Comunidades y el Ayuntamiento.

- ¿Se ha visto afectado el pueblo por el descenso de la producción de la uva, estimada en una 50 por 100 menos que en 2000?

La incidencia no ha sido tan grande como parece, contando con la gran calidad del fruto y la buena graduación de los caldos obtenidos, teniendo en cuenta que estamos comparando la cosecha con la del año pasado, que fue la más grande del siglo. Si equiparamos los cuatro o cinco kilos de uva por cepa que se han recogido con los pasados años de sequía, podemos decir que ha sido un año normal, con diferencia sólo del 10 por 100.

- ¿Existe asociacionismo en Villanueva?

Este movimiento es muy importante aquí, ya que contamos con unas 19 asociaciones de todo tipo y con una amplia programación de actividades. Destacan el equipo de fútbol-sala, que juega en Primera B y a la cabeza de la clasificación, con un presupuesto de 2,5 millones de pesetas, más otro millón largo obtenido de abonos y casas

comerciales. Además, este año hemos tenido 11 escuelas municipales de Tenis, gracias a las ayudas de la Diputación y al buen hacer del monitor municipal, **Emiliano Arraez**; a la concejal de Deportes, **Alfonsi Garrido**; así como el coordinador deportivo, **Julián Moya**.

- Sorprende que Villanueva tenga un Certamen de Teatro Aficionado que va por la XVI edición y, sin embargo, ha desaparecido la compañía local que lo creó. ¿Volverá a formarse algún nuevo grupo dramático?

Cuando el grupo "ceña" desapareció, el ayuntamiento continuó organizando el certamen, y lo seguiremos manteniendo a la espera de que se anime la gente y comiencen a trabajar, contando con nosotros, por si es necesario crear una escuela municipal de teatro, dentro de las limitaciones de los presupuestos, porque existen ya otras escuelas, pero queremos mantener la afición al teatro, comenzando de las edades más jóvenes.

- ¿Se presentará a la elección?

Mi intención sería continuar al frente del ayun-



tamiento, siempre que el pueblo y mi partido me lo pidan. Nosotros no hemos agotado nuestras ideas, ya que tenemos importantes proyectos para el municipio. Entre ellos está el de hacer una nueva Casa Consistorial, mediante la adquisición de la conocida como "casa de Navarro", situada en los Pretiles, frente a la iglesia. Se trata de una vivienda antigua, solariega, con un impresionante patio andaluz y corredor porticado, que una vez restaurada en sus casi 2.000 metros cuadrados de superficie albergaría todos los servicios municipales en un marco incomparable. El ayuntamiento actual tiene ahora un grave problema de espacio. Ya hemos iniciado los primeros contactos con la familia propietaria de la citada casa, con la intención de sacar adelante el proyecto en la próxima legislatura.

Texto y fotos: Vicente Iniesta



Concepción, 8  
Tlf. 925 18 19 24  
QUINTANAR DE LA ORDEN

Goya, 30  
VILLANUEVA DE ALBACETE

PROMOCIONES Y CONSTRUCCIONES  
**GUZQUIA S.L.**

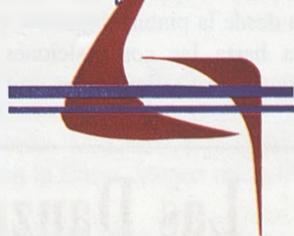

Miguel Morlán, 38  
Tlf. y Fax: 925 16 72 59  
45810 VILLANUEVA DE  
ALCARDETE  
(Toledo)

**Te ofrece viviendas  
en: C/ M-30 y C/ La Puebla**

Con: 4 dormitorios, Salón, Cocina,  
Aseo, Gran garage  
y amplio patio trasero

**FINANCIACION A MEDIDA HASTA 25 AÑOS  
(SEGURO DECENAL)**  
Disponemos de parcelas en:  
Avda. del Deporte (junto a piscina)  
y C/ Cuenca



**SISTEMAS  
DE RIEGO  
GRUPOS  
ELECTRÓGENOS  
BOMBAS Y  
SONDEOS**

CTRA. DE QUINTANAR, KM, 1  
TEL.: 925 16 62 42 - FAX: 925 16 72 60  
45810 VILLANUEVA DE ALCARDETE  
(TOLEDO)

**ESPECIALIDAD GOTERO ENTERRADO Y MONTAJE DE ESPALDERAS**

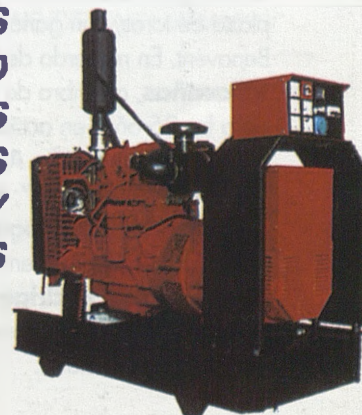



# villanueva de alcardete

Ocho artistas componen esta asociación

## “Mestizo”, divulgadores del arte y la cultura



En el mes de mayo de 2001 nacía “Mestizo”, como asociación de artistas plásticos de Villanueva, con la intención de divulgar el arte y la cultura en sus diferentes manifestaciones: pintura escultura, vídeo, fotografía o música. Trabajan dentro de una línea de vanguardia y utilizando técnicas alternativas de última generación, junto con los más tradicionales trabajos de pintores reconocidos de

la comarca, como el impresionista quintanareño **Tomás Verdugo**. “Mestizo” expondrá sus obras del 3 al 13 de noviembre en la sala “El Pilar”, está formado por ocho componentes en la actualidad: **Hermino Sánchez, José Carlos García, Javier Gallego, Marcos Huete, José Luis Abad, Fernando Marcilla, Tomás Cañizares y Arturo Rojo**. A todos ellos les une su interés por dar a conocer al público sus obras, que van desde la pintura figurativa y realista hasta las composiciones más vanguardistas y figurativas.

## “El Revolcón”, jóvenes muy taurinos

Creada en mayo de 2000, la Peña Taurina “El Revolcón” está formada por un grupo de jóvenes aficionados a la Fiesta Nacional, se encargan de organizar el tradicional encierro, la suelta y cierre de las vaquillas y también van a intervenir en la lidia de la becerrada organizada en la plaza de toros, con ganado de Hermanos Benavent. En recuerdo de **Julián Villacañas**, miembro de la peña fallecido a los 25 años en accidente de tráfico, intervendrán en la lidia **Ana Perea, “Niña de la Capea”;** **José Antonio Viana, José Galinsoga, Antonio Gil y David Gil**. El presidente de la peña es **Miguel Angel Rodrigo**, con **Angel Avendaño**, vicepresidente, y **Javier González**, secretario.

## Adiós al dulzainero de las Danzantas



El pasado mes de octubre fallecía, a los 81 años de edad, **Milagros Quintanar Conde**, quien durante 40 años acompañó con su dulzaina los bailes que las Danzantas de la Virgen ejecutan delante de la imagen de la Piedad. Poeta, músico de toda la vida, cofundador de la Banda de Música, en la que tocó clarinete, saxo y bombo, también participó en la fundación del grupo de música de los Coros y Danzas, Milagros Quintanar fue y será un hombre respetado y querido por todos.

## Las Danzantas de la Virgen

*Aunque en otros lugares ya han desaparecido, todavía se conserva en Villanueva el rito de las Danzantas de la Virgen, un grupo de ocho niñas de 11 y 12 años que acompañan a la imagen de la patrona, la “Virgen rica” de la Piedad. Interpretan una serie de danzas ancestrales, probablemente de origen pagano, que culminan en la esquina de la iglesia con el trenzado del cordón y el baile del paloteo, acompañados de dulzaina y tambor a cargo, en la actualidad de **Alfonso García y Concepción de la Torre**, bajo la dirección del maestro de danzantas, **Felipe Morata**, y el personaje del “Gabozorra”, encarnado por el niños **Javier Agenjo**.*

*Este grupo de niñas ataviadas de manera peculiar también acompañan a las autoridades y reinas de las fiestas en todos los actos a los que asisten.*





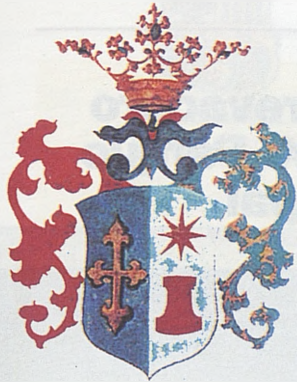

## EXCMO. AYUNTAMIENTO DE VILLANUEVA DE ALCARDETE

### Fiestas en honor de la Virgen de la Piedad (Del 9 al 13 de Noviembre 2001)



#### VIERNES 9 DE NOVIEMBRE

18,30 H.: En el pabellón municipal, Coronación de la Reina de las Fiestas y sus Damas de Honor. El Pregón será ofrecido por D. JOSE SANCHEZ RECUERO, vicedecano del Ilte. Colegio de Abogados de Toledo, director de la Escuela de Práctica Jurídica y profesor de Derecho Hipotecario y Deontología Profesional  
A continuación, actuación del grupo de Coros y Danzas "DESPERTAR EL AYER".

#### SABADO 10 DE NOVIEMBRE

11,30 H.: Ofrenda de Flores a la Virgen de la Piedad.  
17,00 H.: Solemnes Vísperas en honor a la Virgen de la Piedad.  
18,30 H.: Teatro infantil a cargo de la Compañía "NAREA-ARMAR UTE", con la obra "PINOCHO".  
Lugar: Centro Cultural.  
19,00 H.: Función a la Stma. Virgen de la Piedad.  
22,00 H.: Solemne Salve a la Virgen.  
22,30 H.: Pólvora, en las inmediaciones del Colegio Público.  
01,00 H.: En concierto, "LOS MOJINOS ESCOZIOS".  
Lugar: Pabellón Municipal.  
01,00 H.: REVISTA DE VARIEDADES  
ESPECTACULO "SENSACION" CON MANOLO DE VEGA Y VERONICA JUNCAL.  
Lugar: Cine Chaplin.

#### DOMINGO 11 DE NOVIEMBRE

08,30 H.: Función a la Stma. Virgen.  
10,00 H.: Alegres Dianas a cargo de la Banda de Música y Banda de Cornetas y Tambores.  
12,00 H.: Solemne Misa Concelebrada. Preside el Eminentísimo Sr. Doctor D. Marcelo González Martín, cardenal arzobispo-emérito de Toledo. Cantará la Misa la Coral Alcardeteña "MADRE DE PIEDAD".  
17,30 H.: Solemne Procesión de Ntra. Madre y Reina la Stma. Virgen de la Piedad, actuando las Niñas Danzantas de la Virgen.  
23,30 H.: Verbena Popular con orquesta. En el Pabellón Municipal.  
23,30 H.: Discoteca "LIGHT"  
Lugar: Centro Cultural.  
Jóvenes a partir de 10 años.

#### LUNES 12 DE NOVIEMBRE

10,00 H.: Alegres Dianas a cargo de la Banda de Música y Banda de Cornetas y Tambores.  
12,30 H.: Teatro infantil con el grupo "PRODUCCIONES TEATRALES CLM" con la obra "ALICIA EN EL PAIS DE LAS MARAVILLAS".  
Lugar: Centro Cultural.  
16,00 H.: En la plaza de toros, BECERRADA POPULAR.  
23,00 H.: REVISTA DE VARIEDADES CON LA COMPAÑIA DE CRISTINA DUVAL.  
Lugar: Cine Chaplin.

#### MARTES 13 DE NOVIEMBRE

10,30 H.: Competiciones deportivas en las inmediaciones del Pabellón Municipal.  
11,00 H.: Elaboración de una paella en la plaza de toros.  
Degustación: a las 14,30 horas.  
18,30 H.: Pasodobles para la 3ª Edad.  
Lugar: Centro Cultural.  
21,30 H.: Concierto fin de fiesta a cargo del "QUINTETO IBERT Y VICENTE TOLDOS".  
Lugar: Ermita Virgen de Gracia.



# villanueva de alcardete

Encabeza la clasificación de su Grupo

## Equipo de fútbol-sala, la revelación deportiva



Por segunda temporada consecutiva el equipo de Villanueva de Alcardete F.S. brilla con luz propia en la Primera División B del fútbol-sala. Pertenece al Grupo XVI, donde permanece imbatido tras cuatro jornadas, junto al conjunto de La Solana. Ambos encabezan la clasificación. En las dos últimas jornadas ha derrotado al Tomelloso F.S. (6-4) y al Puertollano (2-7).

Este imparable equipo, orgullo de los villanueveros y revelación de la temporada, está presidido por **Jorge Santiago Díaz** e

integrado únicamente por jugadores de la cantera: **Angel** y **José Luis**, porteros; **Pepe**, **Chema**, **Mario**, **Pedro**, **C. Díaz**, **Hernán**, **Jaime**, **Fernando**, **C. Pradillo**, **C. Muñoz**, **Juan Pinedo** y **Viana**.

Todos ellos están a las órdenes del entrenador **Juan José Lozano**, que se encuentra auxiliado en su labor por **Carlos Moreno** y por el preparador físico, **Julián Moya**.

Sin duda, este equipo, cuya moral está muy alta, va a ofrecer muchas satisfacciones a sus paisanos a lo largo de la temporada.

## Del Abrevadero al nuevo Parque municipal



El 14 de agosto se inauguraba una sala de arte en un antiguo abrevadero del siglo XVIII, conocido como el Pilar de Abajo. Con un presupuesto de 5 millones fue restaurado conservando su pozo interior, ahora iluminado. De esta forma, la antigua parada de ganado transhumante se ha convertido en en la primera sala para exposiciones.

Por otro lado, después de casi dos años de obras, se va a inaugurar el nuevo Parque municipal, 10.300 metros cuadrados de superficie y una inversión de 90 millones de pesetas. En él se instalará el mercadillo de los sábados.

## Banda Municipal, más de 30 años de música

Una de las agrupaciones con más solera de las que intervienen para dar esplendor a cuantas fiestas se celebran en esta villa de La Mancha toledana es la Banda de Cornetas y tambores "Santiago Apóstol".

Esta agrupación musical, que ayuda a levantar cualquier ambiente, fue fundada en 1979 y constituida desde hace dos años como asociación cultural. Preside y dirige la Banda **Domingo Machado**. Integran la Banda un total de 40 componentes, entre jóvenes y niños.







PEÑA BARCELONISTA  
"EL ESCARDILLO"



*Desea a sus socios  
Felices Fiestas*

Sede social:  
C/ General Villacañas, 1  
VILLANUEVA DE ALBACETE  
(Toledo)

Café ☉ Bar

# "Greca"

SU BAR DE TODA LA VIDA



DESEA A SUS CLIENTES  
FELICES FIESTAS

C/ General Villacañas, 1  
Tel.: 925 16 60 25  
VILLANUEVA DE ALCARDETE  
(Toledo)



HOSTAL  
RESTAURANTE  
«SAN ROQUE»



**BODAS  
BANQUETES  
COMUNIONES**

**COMIDAS DE EMPRESA**  
Salones en Villanueva de Alcardete,  
Lillo, Herencia y Alcázar de San Juan

*Cuestión de Detalle*

Avda. del Deporte, 1  
Tel.: 925 16 61 18  
VILLANUEVA DE ALCARDETE (Toledo)

## CAFE - BAR CONSTAN



*¡¡Descúbrelo!!*

C/. Gral. Labarra, 21  
Tel.: 925 16 75 01  
VILLANUEVA DE ALCARDETE



C/. San Jorge, 19  
VILLANUEVA DE ALCARDETE  
(Toledo)

## Bar-Pub "BEBEMAS"

UN NUEVO LUGAR  
DE ENCUENTROS



La mejor música  
y el ambiente más  
moderno

C/ General Villacañas, 8  
VILLANUEVA DE ALBACETE  
(Toledo)



# Bernabé: "La gente no quiere entender"



El entrenador del Talavera se muestra disconforme con las críticas recibidas de la afición.

**El fútbol** tiene estas cosas. Hay un componente de ingratitud que suele aparecer cuando los resultados no están al nivel de los más exigentes, esos que creen saberlo todo sin tener en cuenta las especiales circunstancias que rodean a los equipos de fútbol. El Talavera CF es el de más bajo presupuesto de la categoría, cuestión que no sólo es importante sino definitiva a la hora de plantear exigencias. Por eso el técnico, **Angel Bernabé**, se sintió molesto tras el

partido frente al Valencia B después de escuchar las críticas recibidas por parte de un sector de la afición: "La gente no entiende ni quiere entender", en clara referencia a las dificultades para siquiera codearse con la mayoría de los rivales: "Son sectores particulares que ven las cosas de otra manera. Por eso dije que no quiero ser ninguna traba". Pese a todo Bernabé no ha pensado en la dimisión ni en poner su cargo a disposición de nadie. No sería justo ni lógico. El

**El técnico del Talavera se muestra contrariado ante las críticas recibidas de un sector de la afición**

Talavera deberá sufrir este año y habrá que aplaudir su trabajo si logra mantener la categoría, único objetivo que se le puede exigir a la entidad: "Voy a seguir al frente de la situación y trabajando con más ahínco si cabe, pero también estaré expectante y si veo una fractura con la afición lo asumiré. Lo que nunca haré será entrar en cortes de mangas ni nada parecido".

Y el caso es que el Talavera no perdió el partido, aunque tampoco lo ganó. El guardameta **Duro** fue, una vez más, el gran protagonista al detener un penalti en el minuto 85. El entrenador del conjunto blanquiazul no dudó en afirmar que se trata de uno de los mejores porteros del grupo: "Es un portero que, incluso, podría jugar en una categoría superior. Le falta creérselo un poco pero reúne muchas cualidades". Y junto a Duro la buena labor defensiva, al menos se logró concluir el partido sin encajar un gol, aspecto vital en los conjuntos aspirantes a la permanencia. Este domingo el Talavera visita Alcorcón, campo complicado porque se trata de un rival bien armado. Allí están los ex toledanos **Herrero** y **Dani**, aunque el mayor peligro de los madrileños está en el dúo ofensivo que forman **Crespo** y **Fonseca**. El primero es un nueve clásico con muchos argumentos en el juego aéreo; el segundo actúa pegado a la banda izquierda y es el jugador más desequilibrante en el uno contra uno. Tampoco en esta oportunidad estará **Morilla**, el añorado, aún convaleciente de la rotura de fibras.

Minuto  
90

**200 aficionados con título nacional**

La grada clama y critica. Quieren ver más fútbol ofensivo y arremeten contra Bernabé y sus decisiones. Nada les gusta y poco les complace. Son los grandes entendidos. "200 tíos con título nacional", que dijo Bernabé en alusión a la presión a la que le someten cada domingo. El entrenador del Talavera ha querido ganarse el respeto de todos, pero también ha buscado reactivar todo el entorno y, sobre todo, trasladar la responsabilidad a otro lado. Entiende que su equipo necesita ahora más que nunca tranquilidad y no sentirse atenuado. Es momento de encadenar un par de buenos resultados y olvidar la amenaza latente del descenso. Y en esto vale todo o casi.

T. D. C

Teodosio Díaz  
Fotos: Carlos Monroy



**FS Bargas, máximo goleador con 29 goles**

## La mejor plantilla de los últimos años

Ya hacía tiempo que el FS Bargas no presentaba unos números tan magníficos. El equipo se ha situado tercero en la general a sólo dos puntos del líder Ciudad de Murcia, ha encadenado cinco jornadas consecutivas sin perder (de hecho no pierde desde que en la primera jornada cayó 2-1 ante el gran rival FS Olías) y además es el equipo más goleador del grupo con 29 dianas, a casi 5 goles por encuentro. Con ser unos datos trascendentes, lo mejor es la sensación de superioridad que ofrece el equipo, sobre todo en el apartado ofensivo. **Ramón Mena**, entrenador invicto desde que cogió el equipo en lugar de **Dimas Sanguino**, prefiere tener los pies en el suelo: "Todavía debemos mejorar, sobre todo en defensa. Vamos a más cada domingo, es cierto, pero aún nos falta acoplamiento porque el equipo es nuevo".

Para el técnico bargueño la clasificación apenas dice nada "por-

sábado en Jerez, un rival recién descendido que deberá ofrecer las verdaderas posibilidades del conjunto bargueño.



Veo, veo. ¿Que ves?



**El conjunto que entrena Ramón Mena es tercero en la general y lleva cinco jornadas seguidas sin perder**

que pierdes un par de partidos y te metes abajo. Este año la liga está competida, igualada y, por tanto, muy emocionante". Mena reconoció que la actual plantilla es quizá la mejor de los últimos años: "Al menos la más compensada. Lo que está claro es que es el mejor inicio de liga en los 4 años en Plata". El FS Bargas juega este



Sharan V6 204 CV



**Carfesa**

Concesionario Oficial Volkswagen  
Autovía Madrid-Toledo km. 63  
Tel.: 925 353 425





## CB POLIGONO

### Sobraron los últimos minutos

**De nuevo** se repitió la historia. Otra vez cerca del triunfo y, de nuevo, derrota en los últimos compases debido a la debilidad física de un conjunto agotado ante la falta de recursos numéricos desde el banquillo. El rival era nada menos que el Real Madrid, pero el basket Polígono le dominó durante 3/4 partes gracias a su



mayor fortaleza en el juego interior. Ocurrió lo de casi siempre, que el grupo llegó justito de fuerzas al final porque resulta difícil dosificar a la gente más decisiva. Esto supuso inocentes pérdidas de balón y errores importantes desde el tiro libre. El entrenador del conjunto toledano, **Antonio Luján**, parece tenerlo muy claro: "Pienso que estamos al nivel de cualquiera, pero falta un toque de calidad y alguien capaz de controlar la situación en momentos determinados". Luján sigue insistiendo en algo que hoy parece inviable, el fichaje de un base y de un pivot: "No pierdo la esperanza porque tenemos dos fichas libres, pero topamos con el imponderable económico". La directiva también lo intenta, aunque se topa con la imposibilidad de encontrar alguien que quiera jugar casi gratis. Es la realidad de un equipo que con dos hombres más estaría en mitad de la tabla.

## punto de vista

### Mundos distintos

**No todo es** felicidad en la familia del CD Toledo. La difícil situación por la que atraviesa el conjunto filial preocupa a unos técnicos que entienden como fundamental la permanencia en tercera división. Y es extraño que este joven equipo esté inmerso en tan grave crisis de resultados. Extraño por la calidad de sus componentes y el fútbol del que son capaces de realizar, superior a la mayoría de los rivales. Sin embargo no puede sustraerse a la dinámica negativa y peligrosa en la que está metido, un derrotismo intenso que está dañando la confianza de la mayoría de los futbolistas e incluso de los propios dirigentes, incapaces de encontrar una solución que reactive el juego de los chavales. El pasado domingo en Guadalajara el vestuario era una tumba. Ayer se perdía pero al menos se llegaba arriba, hoy ni siquiera eso. Reconozco que en estos casos es complicado encontrar una salida. Desde la entidad se intenta apostar por la tranquilidad en espera de tiempos mejores. Bien está por lo que implica de control de la situación y un merecido margen de confianza sobre técnicos y jugadores, pero nada es ilimitado y, en este sentido, nadie puede obviar que el partido de este domingo frente al Albacete B se convierte en definitivo. No exigimos la victoria, pese a lo necesario de la misma, sino un cambio de formas y modos que invite al optimismo. Ganar sin ese cambio pro-

### Mientras el Toledo navega con rumbo fijo el filial está inmerso en una peligrosa dinámica

puesto puede ser peor que perder si se recupera la alegría en el juego. Lo insoportable sería caer sin remisión.

Por suerte en el primer equipo todo es distinto. En Benidorm se recuperó la verticalidad y eficacia perdidas en las últimas semanas. Parte de culpa tuvo la vuelta de **Sérvulo**, hoy por hoy insustituible, como también el afianzamiento de **Cobo** y el mejor acoplamiento de **Requena**. Pero sobre todo el olfato realizador de **Borja**, que con los dos tantos cosechados ha pasado a encabezar la lista de realizadores con seis goles, los mismos que **Richi** y **Salillas**. Borja tiene en su contrato un pequeño incentivo económico si consigue 15 goles este año, cifra muy a su alcance teniendo en cuenta que milita en el conjunto que, hoy por hoy, es el máximo realizador del grupo con 21 goles.

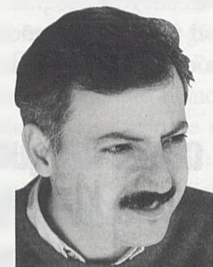

Teo Díaz

## EL CB Talavera no supo defender el tiro de tres



Faltando unos pocos segundos ganaban de tres puntos en Madrigueras. Abrieron la defensa para defender el triple del rival, pero alguien la "enchufó" desde casi 9 metros. Prórroga y vuelta a empezar. A falta de 20 segundos ganaban de dos y cometieron personal al cerrar otro dichoso triple. El caso es que el contrario transformó los tres tiros y el CB Talavera fue incapaz de anotar en la última posesión. Estaba claro que ese día no podían ganar a nadie.



## Eduardo Herrera, presidente del Toledo

# “No esperaba estar tan arriba”

**El presidente** del CD Toledo es hoy día un hombre feliz y contento. Deportivamente el equipo está en la mejor situación posible para repetir presencia en la fase de ascenso y en materia económica los jugadores están al día. Además se está cumpliendo su máxima desde que accedió a la presidencia y en el entorno del club reina una placentera tranquilidad. El triunfo en Benidorm ha cerrado cualquier preocupación por los anteriores resultados y ha colocado al Toledo a tan sólo dos puntos del liderato. **Eduardo Herrera** reconoció que no esperaba esta magnífica posición cuando comenzó la temporada: “Es cierto que no confiaba estar tan arriba. Hicimos un equipo para luchar con los mejores, pero estos resultados superan cualquier expectativa. El balance es muy positivo, más no se puede pedir”.

Aunque el primer puesto es un caramelo siempre apetecible, lo cierto es que el primer objetivo es distanciar al quinto, la gran referencia del equipo. Ahora son cinco puntos, que pudieron ser algunos más si el Real Madrid B hubiera derrotado al Alicante. De ahí que la sorprendente derrota del líder haya que considerar-

## La derrota del Real Madrid B frente al Alicante es considerada como algo negativo

la como algo negativo, aunque ahora el Toledo esté a dos puntos del filial madridista. Herrera también lo entendía así pese al marketing que reporta colocarse primero.

La única desazón del presidente es doble. Por una parte la regular afluencia de público al estadio y, por otra, la lucha de Ceratres en solitario. Herrera quiere pronto un estadio lleno y una mayor implicación de las empresas: “Es una pena que veamos tanto cemento en las gradas, aunque confío que todo cambie a medida que avanza el campeonato. Tampoco las empresas se abren al proyecto, pese a que desde Ceratres reiteramos que estamos abiertos a todo”.

## El mandatario verde reclama más apoyo de la afición y de las empresas



*Eduardo Herrera, en la foto junto a “Pradito”, observa el futuro desde el sosiego que implica saber que hay equipo para estar con los mejores. Si las cosas no cambian apenas habrá novedades en la apertura del mercado, sin descartar algún refuerzo concreto.*



La gestión, eficaz.  
El servicio, impecable.  
La comercialización, ágil.  
El asesoramiento, global.  
La discreción, asegurada.  
Y bajo estas premisas  
llevamos actuando desde  
hace más de 12 años.  
Usted gana en comodidad,  
en rapidez y en el trato  
personalizado.

Comprar, vender, alquilar:  
más cómodo, más rápido,  
más personal.

ESPECIALISTAS EN QUIEN CONFIAR

Tel.: 925 28 44 28  
Fax: 925 22 22 92  
E-mail: [mye@wanadoo.es](mailto:mye@wanadoo.es)





## Cena para clausurar la recepción de presidentes de Cruz Roja en Toledo

## "Amigos", con el "Socorro de los Pobres"

Carlos Manroy



El Hostal "El Cardenal" de Toledo acogió, el pasado sábado día 3 la cena que cerró una recepción de delegados de Cruz Roja, que reunió a representantes de la sociedad toledana, entre quienes pudo verse a **Guadalupe Martín**, directora general de Acción Social, la diputada **Sagrario Gutiérrez**, la concejala de Tráfico y Seguridad Ciudadana, **Marisa Mediavilla**.

**Manuela Caveró**, (en la imagen

izquierda, de pie) presidenta regional de Cruz Roja, estuvo acompañada por sus homólogos en La Coruña y Palencia, presidentes y representantes de las delegaciones de Cruz Roja en 28 países hispanoamericanos, además de Filipinas y Guinea Ecuatorial.

Los invitados foráneos fueron recibidos en el Parador Nacional y realizaron, desde donde realizaron un recorrido en autobús por los principales rincones de la ciudad.

El grupo de teatro "Amigos" interpreta el sábado día 10, a partir de las siete de la tarde, "La Zarzuela", un homenaje a "Jacinto Guerrero" en el cincuentenario de su muerte, cuya recaudación irá destinada al Socorro de los Pobres de Toledo, que dirige **Cipriano González**. Ocho títulos de zarzuela: "Mi vieja", "La montería", "El canastillo de fresas", "La alsaciana", "Los gavilanes", "La rosa del azafrán", "La fama del tartanero" y "El huésped del sevillano", serán interpretados en la primera parte, mientras que en la segunda el público podrá escuchar jotas, canción española, baile flamenco, sevillanas, y la canción "Amor Brujo" de **Manuel de Falla**.

Las localidades, que podrán adquirirse en el Auditorio de Caja Rural, ubicado en la calle General Baeza, a un precio-donativo de 500 pesetas, se pondrán a la venta una hora antes del espectáculo. La gala cuenta con la colaboración de Caja Rural de Toledo.

## "Anticuario" de Talavera, con sabor gallego

José Peña



El restaurante "Anticuario" del Hotel Beatriz de Talavera celebra, hasta el próximo 25 de noviembre, las IV Jornadas de la Cocina Gallega y el Marisco. Un éxito que se supera cada año, según asegura el maître, **Antonio Mateo**.

## PERIODISTAS Y PRESOS DE OCAÑA II, FUTBOLISTAS POR UN DIA

El centro penitenciario Ocaña II se convirtió en escenario, el pasado 27 de octubre, de un partido de fútbol 7 entre el combinado de medios de comunicación, en el que están representados la práctica totalidad de los medios toledanos, y un equipo de presos del centro. El partido, que estuvo bastante disputado y fue seguido por un refrigerio compartido por los jugadores, concluyó con un 8-2, a favor de los locales. La revancha será el próximo mes de enero, aunque aún no hay fecha exacta.





**ESPECIALISTAS EN JUBILACION, SALUD Y PENSIONES**

**LIDER EN SEGUROS DE AUTOMOVILES. ASISTENCIA EN VIAJE**

**SERVICIOS BANCARIOS COMPLETOS Y FONDOS DE INVERSION**

**PROTECCION Y SERVICIOS PARA EL HOGAR**

**2.500 OFICINAS Y 12.000 PROFESIONALES A SU SERVICIO**

**WIVE**



**MAPFRE**  
**ASEGURAMOS TU CALIDAD DE VIDA**



<http://www.Mapfre.com>



FERNANDO  
MORA

Secretario general  
de la Consejería  
de Administraciones  
Públicas



## D.N.I.

Fernando Mora es de Toledo, tiene 43 años y lleva desde los 17 en este "lío".

Licenciado en Ciencias Políticas y

Sociología, el 24 de febrero de 1981, un día después del "tejerazo", se afilió al PSOE. Pero ya llevaba tiempo colaborando con la Ejecutiva Federal, donde fue contratado en 1982 como coordinador de la Secretaría de Política Autonómica. Tenía 25 años. Tras unos meses en la Xunta de Galicia, volvió a Ferraz y siguió a Corcuera, "tenía muy buenas referencias mías", al Ministerio del Interior, "donde viví cinco años muy duros, porque ETA ocupaba el 90 por 100 de nuestro trabajo y había mucha tensión". Hasta que Justo Zambrana le "enganchó" para que volviera a Toledo.

LLEGÓ A MADRID EN PLENA TRANSICIÓN,  
TRABAJO EN FERRAZ Y ESTUVO AL LADO DE  
CORCUERA EN UNA DE LAS EPOCAS MAS  
DURAS DE INTERIOR. DICE SER UN HETERODOXO  
Y FORMO PARTE HACE UNOS AÑOS DE LOS  
"CASCO AZULES" O CRITICOS SOCIALISTAS.

**A**firma que vivió cinco años muy duros como consejero técnico en el Ministerio del Interior en la época de José Luis Corcuera. Y por ello prefiere no hacer mucha referencia a ello. Eso sí, tiene un muy buen recuerdo del que fuera ministro socialista. No cree en Dios, está de acuerdo con el aborto y piensa que los GAL fueron algo inapropiado para el Estado. Afirmo que no hay una Ley de Parejas de Hecho en la región porque, sin competencias, "sería una pantomima".

- ¿Por qué algunos piensan que la ya famosa ley de la paridad es una parida?

Porque tal vez quienes lo dicen son una parida.

- A usted, que estuvo con José Luis Corcuera durante cinco años en el Ministerio del Interior, ¿qué le parece cómo se está desarrollando el juicio de los fondos reservados?

Es un tema del que no quiero opinar. Tendría muchas cosas que decir y, por prudencia, prefiero no hacerlo.

- ¿Sigue viendo al ex ministro del Interior?

Sí, muy esporádicamente, una o dos veces al año.

- ¿Se ha sentido perjudicado alguna vez por ser el cuñado del secretario provincial del PSOE, Emiliano García-Page?

No. No se si él se habrá sentido perjudicado, ja, ja... Pero hay que aclarar una cosa: yo no soy su cuñado, él es mi cuñado. Ja, ja, ja... Es su hermana la que se casa conmigo, o yo con ella, ¿no?

- ¿Y ha tenido alguna ventaja?

Ninguna.

- Si tuviéramos que hablar del posible sustituto de José Bono, ¿con quién se quedaría: Page o Barreda?

Eso lo decide el partido. Y yo soy absolutamente disciplinado con lo que decide el partido.

- En las últimas elecciones municipales en Toledo, usted animó a Javier Rodríguez Moroño a presentarse a las primarias del PSOE pero luego avaló a Juan Pedro Hernández Moltó. ¿Cómo se explica eso?

No, eso no es cierto. Yo consideré que Moltó no era el candidato adecuado para ser el alcalde de Toledo. Y así se lo expuse al propio Moltó. Pero también te digo otra cosa: nunca apoyé a Moroño. Y es más, en el momento en el que me dijeron que el candidato alternativo era Moroño, con el mayor de los respetos para él opté, entre un candidato que a mí no me parecía el conveniente pero es de los dos el mejor, por Moltó. Y avalé a Moltó. Yo creo que a las elecciones, con independencia de que uno pueda tener un criterio diferente, no se puede ir con bromas. Y con perdón para Moroño, yo creo que aquello era una broma.

- ¿Por qué tampoco le gustaba Moltó?

Porque no hemos coincidido nunca en política en el ámbito de Toledo ni en el de Castilla-

**"No he tenido ocasión  
de practicar el sexo  
sin amor, ja, ja, ja..."**





La Mancha. Estuve durante muchos años en un grupo, conocido como el de los "cascos azules", que nunca fuimos bien recibidos por la dirección del partido y eso hizo de alguna manera que las relaciones nunca fuesen buenas. Pero no era el único motivo. Yo pensaba que el candidato debía ser una persona comprometida con Toledo, con dedicación plena y exclusiva al Ayuntamiento pasase lo que pasase. Y punto. Y ya no digo más porque la evidencia está ahí.

- ¿Tenía un candidato ideal?

Sí, pero no voy a decir el nombre. Y porque además esa persona no quería o no debía, no sé.

- ¿Qué queda ahora mismo de esos "cascos azules" que antes ha citado?

Amistad.

- ¿Y qué le queda a Fernando Mora de "casco azul"?

Un cierto espíritu de rebeldía.

- ¿Se considera un crítico?

Soy un heterodoxo, pero creo que por naturaleza.

- En pocas palabras, me dice qué piensa de:

**Jesús Fuentes:** complicado. Un histórico.

**José María Barreda:** una persona fiel.

**José Bono:** un hombre inteligente.

**Emiliano García-Page:** un hombre con futuro.

**Juan Pedro Hernández Moltó:** un hombre que sabe estar.

"NO HAY LEY DE PAREJAS DE HECHO EN LA REGION PORQUE NO TENEMOS COMPETENCIAS. SERIA UNA PANTOMIMA, UN CANTO AL SOL"

**José Luis Corcuera:** cómo te diría yo... Un hombre con agudeza política y aparentemente brusco, pero sólo aparentemente.

**Felipe González:** el mejor presidente que ha tenido España en muchos años.

**Adolfo González Revenga:** difícil...

**Joaquín Sánchez Garrido:** un buen alcalde.

**Agustín Conde:** un hombre joven al que le falta moderación.

- Si fuera el presidente Bush, ¿habría atacado Afganistán?

Yo no soy el presidente Bush por lo que, afortunadamente, no he tenido que decidirlo.

- Entonces, ¿está de acuerdo con el ataque americano a Afganistán?

Estoy de acuerdo con que hay que dar una respuesta al terrorismo internacional. Pero no sé si el bombardeo es la adecuada.

- ¿Qué opina de los GAL?

Algo inapropiado en un Estado de Derecho.

- ¿Un libro?

"El Quijote".

- ¿Una película?

"La lista de Schindler".

- ¿Un acontecimiento histórico?

La Revolución Francesa. Soy un entusiasta de la Grecia clásica, el Renacimiento italiano, la Ilustración y la Revolución Francesa.

- ¿Está de acuerdo con el aborto?

Sí.

- ¿Qué le parece que las parejas de homosexuales, sean hombres o mujeres, adopten hijos?

Normal. Como cualquier pareja de heterosexuales. Siempre que estén capacitados...

- ¿Por qué no hay una Ley de Parejas de Hecho en Castilla-La Mancha?

Porque no podemos. Las competencias que regula el Derecho privado son propiedad del Estado. Se puede hacer una ley que sea una pantomima, pero es un canto al sol. Valencia, por ejemplo, ha hecho una ley que es una pantomima.

- ¿Ha tomado drogas alguna vez?

Nunca. Ni fumo ni bebo.

- ¿Cuándo fue la última vez que vio una película X?

Ni lo recuerdo. Sí las he visto... Porque hay muchos que mienten para que no les regañe su señora.

- ¿Entiende el sexo sin amor?

No he tenido ocasión de practicar el sexo sin amor, ja, ja...

- ¿Quién será el próximo presidente de Castilla-La Mancha?

José Bono. ¿Lo dudas?



"Me tocó correr delante de los 'grises', pero no me dieron"

- ¿TE TOCO CORRER DELANTE DE LOS "GRISES" EN MADRID?

"ALGUNA VEZ... PERO ERAN OTROS TIEMPOS. NO LLEGARON A DARMES, JA, JA... ME PONIA LO SUFICIENTEMENTE LEJOS PARA QUE NO ME DIESEN. PERO SI CORRI, SI..."



# MOTOR

Es un auténtico 4 por 4 que se siente relajado, ágil y seguro en carretera; y libre fuera de ella. Tecnológicamente avanzado, original, práctico y, sobre todo, divertido. Un acompañante imprescindible para la aventura de la vida.



## NISSAN X-TRAIL IMPACTANTE POR DENTRO, ELEGANTE POR FUERA

Inspirado en los terrenos más salvajes y en el medio urbano, cada detalle de su audaz línea exterior muestra una personalidad elegante y funcional. Por ello, el Nissan X-Trail satisface tanto las necesidades prácticas de los clientes como sus valores emocionales, expresando a la perfección la filosofía del diseño de Nissan.

Es diferente. Robusto y elegante, capaz de responder con eficacia en cualquier situación. Igual de convincente al salir de un restaurante de lujo que negociando un paso difícil sobre un barranco.

Su audaz diseño del interior

enfatisa la amplitud de espacio y el estilo deportivo de los acabados, a la vez que permite la entrada de más luz y más aire fresco que en otros vehículos.

Es un 4 por 4 que se comporta casi como un automóvil deportivo y que gana la confianza del conductor en cada curva. Al arrancar ya se percibe que rebosa potencia, ya que los motores proporcionan un par muy elevado a bajas y media revoluciones, lo que significa disponer de más fuerza para acelerar, subir o arrastrar. Al verlo se te escapa una sonrisa. Tiene esa imagen distintiva mientras lo conduces, seductora cuando llegas, impresionante siempre. Impactante por fuera, elegante por dentro.

### Por dentro

Techo solar mucho mayor del habitual/Audaz diseño interior/Selector de transmisión en automático/Motor 2.0 de gasolina ligero, compacto y con un sistema equilibrado que reduce las vibraciones/Caja manual de cinco velocidades o automática de cuatro con "overdrive"/Turbo diésel con seis velocidades/910 litros de espacio interior/Programa electrónico de estabilidad



El Concesionario Oficial  
NISSAN en Toledo es:  
**ALOMOTOR, S.L.**  
Autovía Madrid-Toledo  
km. 63.300. CP: 45280.  
OLIAS DEL REY. TOLEDO.

**NO PIERDA  
EL TIEMPO**

**RADIO-TAXI  
Y GRUAS DE TOLEDO**



**925 25 50 50 - 22 70 70**  
**24 HORAS A SU SERVICIO**



Radio Castilla-La Mancha.  
La radio que escucha Sara.

Y Pilar, y Antonio, y Carmen... Toda la información de aquí y de fuera, con rigor y veracidad. **Informativos, música y deportes** en una radio de **servicio público** desde la objetividad y la independencia. Radio Castilla-La Mancha, la radio de nuestra gente.



Radio Castilla-La Mancha

La Nuestra.

Toledo 91.9 • Talavera de la Reina 101.5 • Herencia 96.8



## cartelera

**D**el director de la afamada "Delicatessen" llega "Amelie", la historia de una chica diferente... Porque, a pesar de todo, ella va a cambiar tu vida. No lo dudes ni un momento.

En "Punto de mira" regresaremos al juicio que cambió la historia de Hollywood. Angela



Molina junto a Jeff Goldblum y Greta Scacchi en una historia que mezcla los albores cinematográficos de los premios "Oscar" y la campaña nazi en Europa.

Y si preferimos un musical, apostemos por "Glitter", porque ella (Mariah Carey) encontró en los sones su sueño, su amor y a sí misma. Después de superar su turbulenta infancia, lucha por encontrar su verdadera voz... y su familia.

En "Training Day" más peligroso que cruzar la línea es el policía que la cruza. Denzel Washington y Ethan Hawke tienen que luchar en una continua guerra entre residentes, traficantes de droga y los que han jurado proteger a unos y otros.

Y una de las mejores películas de terror de los últimos años es "Jeepers Creepers". Porque el terror existe. Estaban solos en mitad de ninguna parte... Te están vigilando... Te está esperando... Está hambriento. Terror y horror. ¡Péguese al asiento!

# Amores juveniles

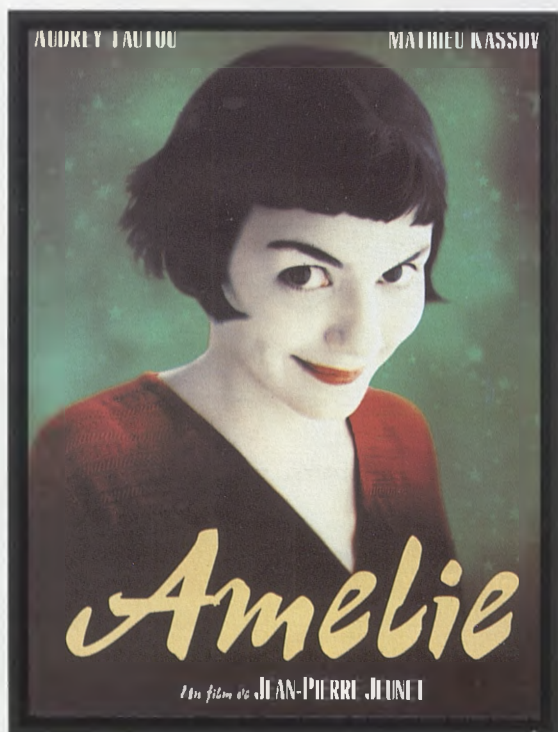

### María Cristina 1

#### Scary Movie 2

De Vier. 9 a Dom. 11. Pases: 17.30; 20.00 y 22.40

De Lun. 12 a Juev. 15. Pases: 20.00 y 22.40

### María Cristina 2

#### Punto de mira

De Vier. 9 a Dom. 11. Pases: 17.15; 20.00 y 22.45

De Lun. 12 a Juev. 15. Pases: 20.00 y 22.45

### María Cristina 3

#### Juana la Loca

De Vier. 9 a Dom. 11. Pases: 17.15 y 20.00

De Lun. 12 a Juev. 15. Unico pase: 20.00

#### The Score

De Vier. 9 a Juev. 15. Unico pase: 22.45

### María Cristina 4

#### Training Day

De Vier. 9 a Dom. 11. Pases: 17.15; 20.00 y 22.45

De Lun. 12 a Juev. 15. Pases: 20.00 y 22.45

### Mayoral A

#### Glitter

De Vier. 9 a Dom. 11. Pases: 17.00; 19.55 y 22.50

De Lun. 12 a Juev. 15. Pases: 20.00 y 22.45

### Mayoral B

#### Jeepers Creepers

De Vier. 9 a Dom. 11. Pases: 17.00; 19.55 y 22.50

De Lun. 12 a Juev. 15. Pases: 20.00 y 22.45

### Mayoral C

#### Jay y Bob el silencioso...

De Vier. 9 a Dom. 11. Unico pase: 17.00

De Lun. 12 a Juev. 15. Unico pase: 20.00

#### Pecado original

De Vier. 9 a Dom. 11. Pases: 19.55 y 22.50

De Lun. 12 a Juev. 15. Unico pase: 22.45

### Mayoral D

#### Clara y Elena

De Vier. 9 a Dom. 11. Unico pase: 17.00

De Lun. 12 a Juev. 15. Unico pase: 20.00

#### Amelie

De Vier. 9 a Dom. 11. Pases: 19.55 y 22.50

De Lun. 12 a Juev. 15. Unico pase: 22.45

Cines Mayoral  
Centro Comercial Zoco-Europa





**PERSIANAS**  
**LAMVER**®  
REVERSIBLES & SEGURIDAD

## LAMVER® LA PERSIANA DE SEGURIDAD TOTAL

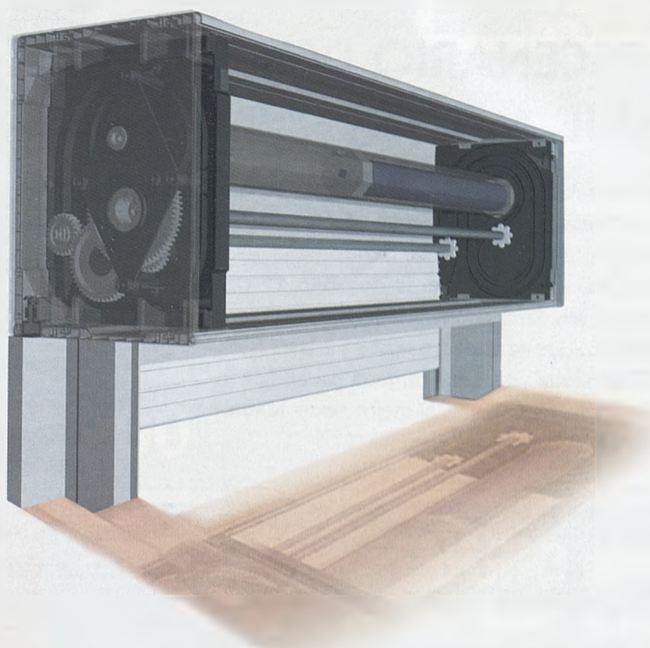

## LAMVER® OFRECE CALIDAD PARA TODA LA VIDA

### DIPLOMA

Acreditativo por el jurado internacional



### PLACA

Oficina de Patentes y Marcas Españolas  
a la mejor invención.



### MEDALLA DE ORO

XXIV Salón internacional de Ginebra



La única persiana reversible del mundo que permite la limpieza desde el interior.  
**LAMVER®** da fin a las averías en las persianas y las rejas en sus ventanas.

**Distribuidor:**



**CRISTALERIA DEL TAJO, S.L.**

C/. Jarama, s/n. Parcela, 2 B-Polígono Industrial - 45007 Toledo



## agenda



### EL ROJAS, ESCENARIO DEL HOMENAJE A VERDI

La compañía "Armonía" ofrece, el sábado día 10, a las 20.30 horas, en el Teatro de Rojas de Toledo, el "Desván Verdi", un espectáculo teatral-operístico, de la Orquesta Filarmónica de Transilvania, dentro de la gala homenaje a Verdi, en el centenario de su muerte. El domingo 11 de noviembre, por su parte, el coliseo toledano acogerá "La ramita de hierbabuena", de Eduardo Zamanillo. En dos sesiones, a las 12 y a las 17.30 horas, la compañía "Teloncillo" presenta una obra cargada de humor y aventuras, ganadora de los premios Fetén 2000, al mejor texto teatral para niños y a la mejor interpretación femenina.

### El Grupo Tolmo conmemora su 30 aniversario en San Marcos

Del 9 de noviembre al 9 de diciembre el Centro Cultural San Marcos acoge "30 años del grupo Tolmo", una exposición de 60 obras pictóricas y escultóricas que reflejan la madurez creativa de los seis artistas que componen el grupo.

**Raimundo de Pablos, Francisco Rojas, Julián García, Fernando de Giles, Félix Villamor y Eduardo**

**Sánchez-Beato** presenta su producción reciente en esta muestra, patrocinada por la Obra Social y Cultural de Caja Castilla-La Mancha, en colaboración con los ayuntamientos de Toledo y Agén (Francia), donde se trasladará la muestra el próximo mes de febrero.

## La Cámara Oficial de Comercio e Industria de Toledo



en apoyo al sector de la **CONSTRUCCIÓN**

#### En Toledo:

Pza. San Vicente, 3. Tel.: 925 28 01 11

#### Centro de Formación:

Reyes Católicos, s/n. Tel.: 925 21 18 20

#### En Talavera de la Reina:

Carnicerías, 17. Tel.: 925 82 25 61

#### En Villacañas:

Tirez, 10. Tel.: 925 20 06 00

e-mail: [ccitoledo@camerdata.es](mailto:ccitoledo@camerdata.es)

<http://ccitoledo.camerdata.es>

# Cámara

Toledo

más cerca  
de la pequeña y mediana  
empresa





# ALTOS DE VALPARAISO

Conocerlo, es Quererlo



Visítenos en C.C. ZOCOEUROPA  
O EN LA PROPIA URBANIZACIÓN  
Avda. del Castaño, 30 - 45005 TOLEDO  
**TEL 925 25 48 00**

- Disfrutar de la naturaleza a tan sólo 2 Km. de la ciudad.
- Autobús urbano diurno y nocturno.
- Zonas deportivas comunitarias.
- Coste mínimo de comunidad.
- Viviendas adosadas en parcelas de 250 a 350 m<sup>2</sup>.
- Viviendas aisladas en parcelas de 800 a 1.000 m<sup>2</sup>.

[www.repalsa.com](http://www.repalsa.com)



## Altos de BARGAS



- Viviendas de 3 y 4 dormitorios con uno en planta baja.
- Viviendas pareadas y aisladas en parcelas de 300 a 500 m<sup>2</sup>.
- Servicio de autobús continuado.
- Coste mínimo de comunidad.
- Piscina comunitaria.

**VISÍTENOS EN C.C. ZOCOEUROPA O EN LA PROPIA URBANIZACIÓN**  
**TEL. 925 59 01 53**



Un techo de calidad  
**REPALSA**



# CRECIMIENTO Y DINAMISMO, CLAVES DEL NEGOCIO



Representa cerca del 10 por 100 del PIB regional y después de la Agricultura, la Construcción es el sector más importante de Castilla-La Mancha. Su crecimiento y dinamismo, claves del éxito.

**De la importancia** el sector de la construcción para el desarrollo de la provincia de Toledo nadie duda y de que sus altibajos lo son también los del resto de la economía tampoco. A pesar de que los expertos en economía vaticinaban un año de estancamiento, lo cierto es que el sector ha crecido (sin disponer todavía de datos concretos) pero no al mismo ritmo de etapas anteriores. En ningún caso podemos hablar de crisis, pero tampoco de los espectaculares resultados de los últimos tres años. Por ejemplo, por lo que al sector de la vivienda de renta libre se refiere, hemos de decir que durante el año 2000 logró resultados "muy positivos", según se desprende de la publicación "Toledo en cifras" que edita la Cámara de Comercio.

Aunque actualmente la oferta se mantiene fuerte existen signos que demuestran este estancamiento, como por ejemplo, el descenso en el número de visitas a las inmobiliarias.

Quizá en favor de la vivienda de segunda mano porque en algunas zonas de la provincia, como el caso de la capital, los precios se han incrementado considerablemente por la falta de suelo y la creciente demanda.

El consumo de cemento, uno de los indicadores básicos de la "salud" del sector nos dice que durante el primer semestre de 2000 se incrementó en un 7,8 por 100, según los datos de la Cámara de Comercio, mientras que la producción de este mismo material creció en un porcentaje más pequeño: un 1,43 por 100.

Por lo que al empleo se refiere "Toledo en cifras" sostiene que en la provincia de Toledo el sector construcción da trabajo a cerca de

26.000 personas, cifra decreciente con respecto a ejercicios anteriores, lo que supone el 14,5 por 100 del total del empleo provincial. Una cifra muy por encima de los datos nacionales, que no sobrepasan el 11 por 100. El nivel de ocupación durante el tercer trimestre de 2000 ha experimentado un aumento en el nivel de ocupación con respecto al ejercicio anterior.

En Castilla-La Mancha también es uno de los sectores más dinámicos de la región y sigue representando en torno al 10 por 100 del PIB, después de la agricultura.

*(continúa en la página 56)*

**El sector Construcción da trabajo a cerca de 26.000 personas en la provincia de Toledo siendo uno de los motores de la economía provincial**





**ALUGOM**

sistemas

arquitectura  
en aluminio

# Todo un mundo en Aluminio

**Sistema integral de carpintería para ventanas y cerramientos,  
creado en España  
con calidad y proyección europeas.**

REF. NP-8733

Distribuidores:

ALUGOM, S.A. 91-616 46 25. Madrid. ALUARAGON, S.L. 976-41 45 17. ZARAGOZA. ALUCANTABRIA, S.L. 942-34 23 36. SANTANDER. ALUVALENCIA, S.L. 96-132 45 85. VALENCIA. ALUCOTEX, S.L. 91-676 61 34. MADRID. ALUMINIOS CARRERAS, S.L. 968-88 06 00. MURCIA. ALUGOM ASTURIAS, S.L. 98-551 40 00. ASTURIAS. ALUMINIOS VIRPA, S.A. 923-22 08 88. SALAMANCA. ALUMAYPER, S.L. 926-21 40 51. CIUDAD REAL. ALUNIOS, S.L. 928-26 24 97. LAS PALMAS DE GRAN CANARIA. AL. CASTRO QUINTANA. 987-41 44 66. LEON. ALUMINIOS CAURVAZ, S.L. 988-24 61 34. ORENSE. ALUMINIOS DEL NORDESTE, S.A. 93-580 94 87. BARCELONA. ALUMINIOS NERVION, S.A. 947-48 64 65. BURGOS. 94-449 53 12. VIZCAYA. ALUPAN, S.L. 921-43 23 46. SEGOVIA. ARAGONESA DEL ALUMINIO, S.L. 976-50 04 62. ZARAGOZA. COMERCIAL DE ALUMINIO AFESA, S.L. 927-53 19 94. CACERES. 925-24 05 46. TOLEDO. EURALCO, S.A. 91-694 65 61. MONTECARLO PERFILES, S.L. 91-647 67 67. MADRID. JOSE CEBADERA RAYO (ALUTER). 91-315 08 15. MADRID.



# Construcción

(viene la página 54)

A pesar del cierto retroceso de los últimos años, lo cierto es que cada vez se construyen más viviendas. Según los datos de la Cámara de Comercio de Toledo este estancamiento ha venido motivado "por el enorme crecimiento de los últimos años". Agrupa a más de 15.000 empresas activas, representando el 15,2 por 100 de las existentes en toda la región.

Según un informe elaborado por el Consejo Superior de Colegios de Arquitectos de España, nuestra región se encuentra entre las mejores del país en cuanto al estado del sector de la vivienda, por detrás de Murcia, Baleares y Comunidad Valenciana.

Considera la Cámara que "a medio plazo, las futuras inversiones en infraestructuras, la llegada del AVE a nuestra región y el mantenimiento de la demanda de vivienda deben revitalizar el crecimiento del sector construcción".

Según el informe sectorial realizado por el Consejo Superior de Cámaras, la construcción se perfiló como el sector con un crecimiento más elevado de la producción durante el año 2000. El mismo año en el que



En la provincia de Toledo están inscritas por encima de las 15.000 empresas pertenecientes al sector de la construcción que experimentará, en 2002, un crecimiento moderado.

**Los expertos aseguran que en 2002 la construcción experimentará un crecimiento moderado**

comenzó a moderar su tasa de crecimiento, aunque de forma suave. Al igual que en Toledo, la construcción se ha convertido en uno de los principales motores de la economía española. Así seguirá siendo durante el próximo 2002.

Prado Arriero  
Fotos: Carlos Monroy

## CONSTRUCCIONES JUAN REDONDO, S.A.

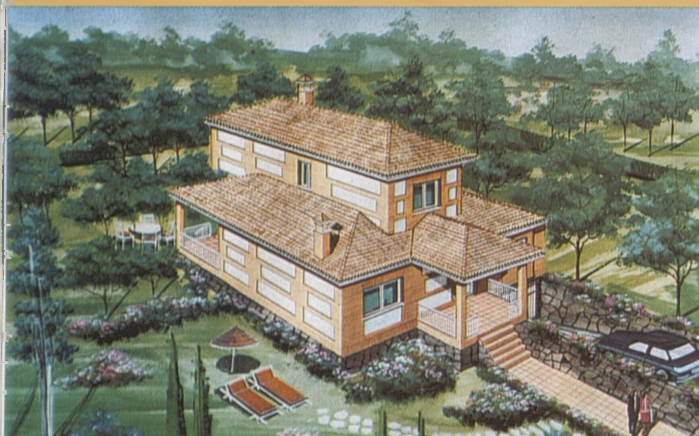

**EL MIRADOR DE LOS PINOS**  
(OLÍAS DEL REY)

**CHALETS INDEPENDIENTES EN  
RESIDENCIAL LOS PINOS  
OLÍAS DEL REY**

**A LA VENTA  
SEGUNDAS  
FASES**

**EL MIRADOR DE LA CIUDADELA** (OLÍAS DEL REY)

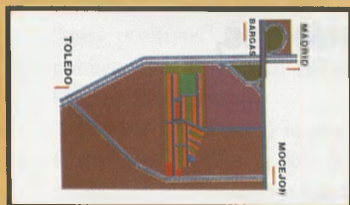

**CHALETS ADOSADOS  
CON COCINA AMUEBLADA  
AMPLIO JARDÍN  
GRAN CALIDAD DE CONSTRUCCIÓN  
PRECIO Y FORMA DE PAGO  
MUY INTERESANTE**

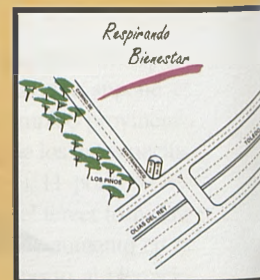

**TELEFONO 925 36 04 94 - 45270 MOCEJON (TOLEDO)**



# Ladrillo de Gres-Clinker.

Por sus cuatro caras, su calidad salta a la vista.



GRES ACUEDUCTO

**100**  
años muy edificantes

Si piensa que en pavimentos y revestimientos cerámicos está dicha la última palabra, es que no conoce GRES ACUEDUCTO. Una de las compañías más expertas del mercado, que en cien años de buen hacer, ha sabido mantenerse al ritmo de los tiempos. Innovando productos de una gran belleza y calidad, con multitud de acabados, piezas especiales y unas características técnicas fruto de la pureza de sus materiales y la avanzada tecnología. GRES ACUEDUCTO le cambiará sus proyectos por los cuatro costados.

Y también baldosas de GRES y adoquines CLINKER

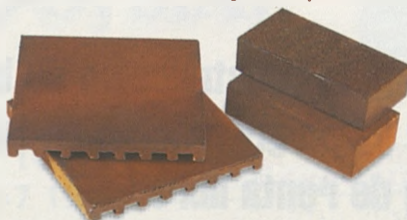

la paloma  
cerámicas

LA PALOMA CERAMICA Y GRES, S.L.  
Infórmese en el: 902 100 699  
E-mail- lapaloma@ceramicalapaloma.es - www.ceramica-lapaloma.es



GRES ACUEDUCTO



## José Ramón Fernández Téllez

Miembro de la Agrupación de Construcción



Es uno de los miembros de la Junta Directiva de la Agrupación de Construcción y constructor toledano. Su experiencia le dice que 2002 no va a ser un mal año pero que la vivienda seguirá siendo el motor del sector.

# “La construcción se ralentizará en 2002 pero no habrá recesión”

- **¿Cómo se está comportando en 2001 uno de los principales motores de la economía?**

Parejo a como lo hizo el año 2000. Se produjo mucho movimiento de obras pero en ningún momento hemos observado ningún tipo de recesión.

- **¿Sigue siendo la vivienda la principal fuente de ingresos del sector?**

Sí, por supuesto. Al menos el 70 por 100 de la construcción que se realiza en la provincia es de viviendas. El resto se lo reparte la obra pública. De ese 70 por 100 la mayor parte de la tarta se la lleva la promoción de renta libre en mucha mayor medida que las viviendas a precio tasado y la promoción pública. La razón de esta situación es, sin duda, el hecho de que el

momento económico sea bueno y ha permitido que los consumidores inviertan en la mejora de la vivienda comprando una nueva.

- **Dice un informe del BBVA (Banco Bilbao Vizcaya Argentaria) que el crecimiento de las ventas en el sector inmobiliario se debe a que está aflorando “dinero negro”. ¿Es cierto?**

Es cierto que han crecido las ventas pero yo creo que no tiene nada que ver con que esté aflorando “dinero negro” ante la llegada del euro sino con el hecho de que no falta el empleo y eso anima a la compra porque las economías domésticas funcionan mejor.

- **¿Los precios están subiendo?**

Es cierto que el precio de la vivienda ha

subido y la razón no es otra que la escasez de suelo y la falta de mano de obra lo que la ha encarecido. Hay pocos profesionales y conseguirlos cuesta dinero.

- **¿Cómo se presenta el próximo año?**

Va a ser similar al que estamos terminando. Será un año de crecimiento moderado. No tan espectacular como en años anteriores pero con movimiento en las obras.

- **¿Cuáles son los principales obstáculos que se encuentran los constructores de la provincia para hacer su trabajo?**

Fundamentalmente burocráticos. La principal ralentización se produce desde el momento de la compra del solar para edificar hasta que efectivamente se obtienen los permisos para hacerlo. Después está la licencia y un largo etcétera que puede demorar la concesión de las autorizaciones hasta 12 meses. Hace unos años la sensación era de mayor rapidez en las tramitaciones porque era necesaria la incor-

**“Al menos el 70 por 100 de la construcción de la provincia es de viviendas y una gran parte de las promociones son de renta libre”**

(continúa en la página 60)



EN TOLEDO

# GRAN CENTRO COMERCIAL Y AUTOSERVICIO

BAÑOS, SANEAMIENTOS, MUEBLES DE BAÑO, GRIFERÍAS,  
COMPLEMENTOS, PAVIMENTOS Y CALEFACCIÓN

**PARA PROFESIONALES Y PARTICULARES**

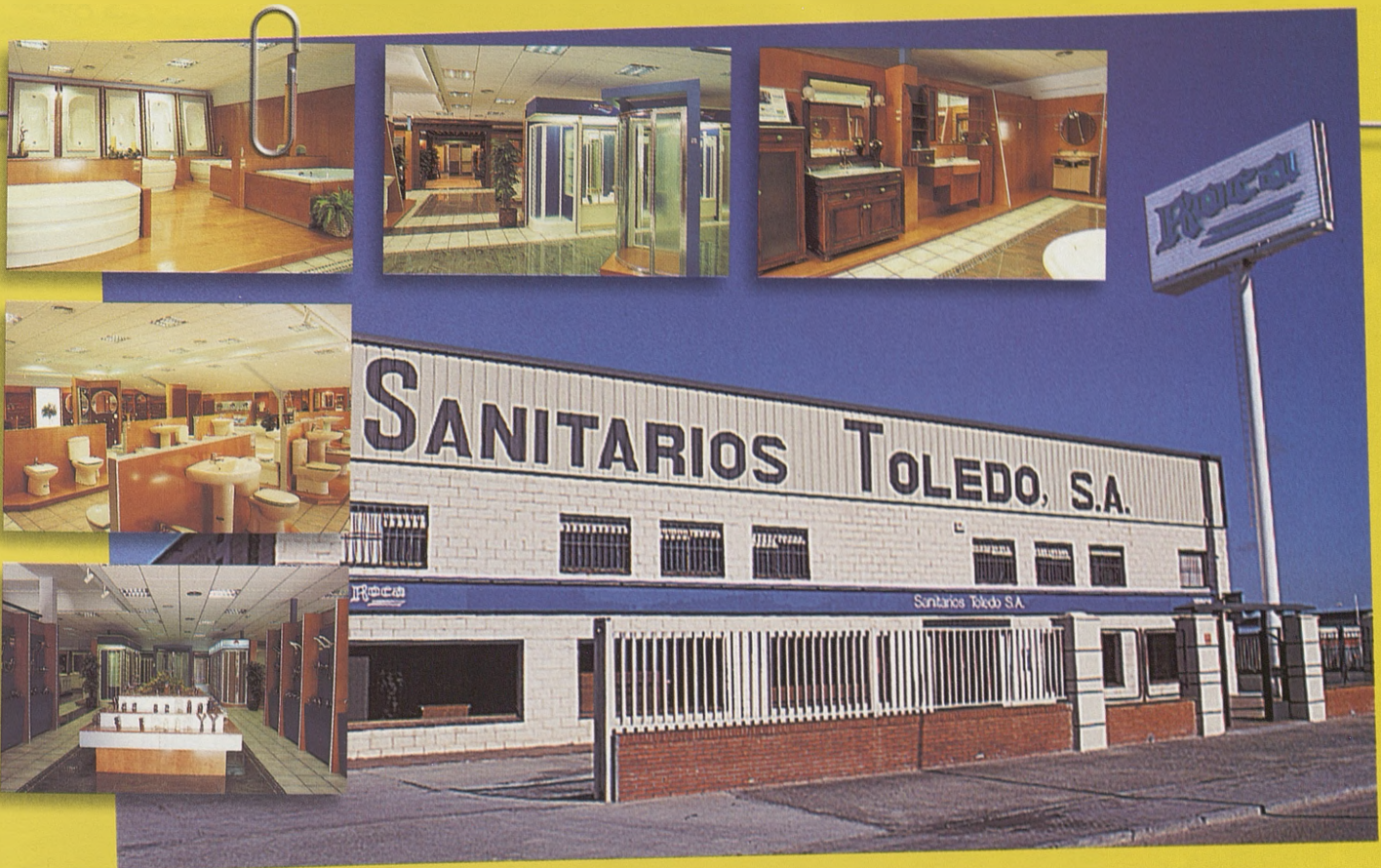

## SANITARIOS TOLEDO, S.A.



C/ Río Marchés, s/n - Parcela 76 - Pol. Industrial  
(Autovía Toledo - Ocaña) 45007 TOLEDO  
Tel.: 925 24 54 42 Fax: 925 24 57 12

**GRAN AUTOSERVICIO  
Y EXPOSICIÓN**

### FINANCIACIÓN A SU MEDIDA

DISTRIBUIDOR OFICIAL

**Roca**



# PLATOS DE DUCHA, COLUMNAS, HIDROSAUNA, HIDROMASAJE



## HIDROMASAJE, HIDROSAUNA

Agua y aire para relajar el cuerpo y la mente. Soluciones placenteras para olvidarse de fatigas y nervios. Salud.

## BAÑERAS.

Modelos, tamaños, calidades y colores a elegir. Con la garantía que SANITARIOS TOLEDO puede ofrecer como Distribuidor Roca.

## PLATOS DE DUCHA

Porcelana o acrílicos. Formas, tamaños y colores con múltiples opciones. Hasta 140x70cm.





### SANITARIOS

Diseños de vanguardia integrales y ergonómicos. Que le encantarán.



### MAMPARAS

Articulables, plegables y estancas. Combinaciones para baño y ducha. Sólo primeras marcas: ROCA, METALKRIS, NATURAL, INDA.

**MAMPARAS**  
Servicio de medición a domicilio y presupuesto gratuito.



### GRIFERIAS.

Modernos diseños con las más completas prestaciones. Calidades homologadas.

**GRIFERÍAS, MAMPARAS, SANITARIOS**



# MUEBLES DE BAÑO

## MUEBLES DE BAÑO

Modelos que cautivan por diseño, elegancia, funciones y acabados: Rústicos, Modernos, Clásicos y Funcionales.

También, modelos encajables sin obra y sin desmontar el lavado actual.



**MUEBLES A MEDIDA**  
Con medición a cargo de personal altamente cualificado



Amplia gama en muebles auxiliares:  
columnas, coquetas y muebles  
de colgar que visten y decoran  
cualquier espacio.



### COMPLEMENTOS DE BAÑO

Más de 100 modelos  
en exposición.

Accesorios prácticos de  
gran belleza de líneas  
para dar un toque personal  
a su cuarto de baño



COMPLEMENTOS DE BAÑO

DISTRIBUIDOR OFICIAL

Roca



# AZULEJOS Y PAVIMENTOS CERÁMICOS



DISTRIBUIDORES DE LAS PRIMERAS MARCAS

**Roca**

**AZTECA**  
Cerámica

**VIVES**  
azulejos y gres

**ZIRCONIO**  
CERÁMICA



## AZULEJOS Y PAVIMENTOS

Más de 1.000 modelos en  
exposición. 500.000m<sup>2</sup>  
comercializados en el año 2000.

### IMPORTANTE

Al realizar su compra de Azulejos y Pavimentos, conviene saber que existen distintas calidades: 1ª, 2ª, 3ª... Siendo difícil distinguirlas hasta que el producto está instalado. Entonces salen las imperfecciones; señal inequívoca de que el producto colocado no es de 1ª calidad.

**SANITARIOS TOLEDO** sólo trabaja productos cerámicos de 1ª calidad procedentes de los principales fabricantes: ROCA, ZIRCONIO, VIVES, AZTECA.

No economice instalando cerámicas de baja calidad. Cuesta lo mismo colocar un buen producto que uno malo y el resultado no admite comparación.

¡Olvidese de gangas!

En nuestros establecimientos sólo trabajamos productos de 1ª calidad, con la mejor relación calidad-precio.

**Condiciones especiales a profesionales**





MÁS DE 1000 m<sup>2</sup> DE EXPOSICIÓN  
Y 500 m<sup>2</sup> DE AUTOSERVICIO  
CON LA MÁS AMPLIA GAMA EN  
SANEAMIENTOS, MUEBLES DE BAÑO,  
GRIFERIA, COMPLEMENTOS Y  
ACCESORIOS, BRICOLAJE,  
AZULEJOS Y PAVIMENTOS, FONTANERIA,  
MATERIALES DE CONSTRUCCIÓN,  
CALEFACCIÓN Y ACCESORIOS  
PARA RIEGO Y JARDINERIA.

**CONDICIONES ESPECIALES  
A PROFESIONALES**



**GRAN AUTOSERVICIO**



### **SECCIÓN DE AYUDAS Y ACCESORIOS PARA DISCAPACITADOS**

Baños, asideros, asientos, complementos  
para facilitar su higiene y movilidad.

Productos garantizados.

Facilitamos el  
montaje de aparatos.





# CALEFACCIÓN

Nuevos conceptos de calor y confortabilidad.  
Alternativas energéticas para disfrutar del mejor ambiente,  
ahorrando energía.



OFERTAS ESPECIALES  
EN TOALLEROS

## VENTAJAS & GARANTÍAS

### SERVICIO TOTAL

Al comprar en nuestros establecimientos, podrá adquirir todo cuanto precise para la reforma de su vivienda. Siempre productos garantizados,

### DISEÑO

Personalizado para Baños según necesidades, deseos y presupuestos.

### COMPRA A PLAZOS

Financiación hasta 36 meses para cualquier compra, con la presentación habitual de documentos.

### DISTRIBUIDOR OFICIAL ROCA

Garantía absoluta del fabricante. Con el más amplio programa del mercado.

### CAMBIOS Y DEVOLUCIONES

Se dispone de 5 días para devolver los artículos comprados, siempre que no hayan sido instalados o manipulados, y conserven su embalaje original en perfecto estado. No podrán devolverse aquellos artículos que se hayan pedido expresamente al fabricante, o que sus medidas no se correspondan con el programa standard. En cerámica, no se admitirán devoluciones de aquel material que no figure en nuestro stock con el mismo tono y calibre.



## SANTARIOS TOLEDO, S.A.

C/ Río Marchés, s/n - Parcela 76 - Pol. Industrial  
(Autovía Toledo - Ocaña) - 45007 TOLEDO  
Tel.: 925 24 54 42  
Fax: 925 24 57 12

GRAN AUTOSERVICIO  
Y EXPOSICIÓN



## GOYSA

Hermanos García Noblejas, 37  
Tel.: 91 368 90 04 Fax: 91 368 91 32  
28037 MADRID

Cavanilles, 45  
Tel.: 91 433 39 91 - 28007 MADRID

EXPOSICIÓN Y  
AUTOSERVICIO





**MASADU S.L.**  
**AZULEJOS Y PAVIMENTOS**  
**MATERIALES DE CONSTRUCCION**

**LAS MEJORES MARCAS CON LOS MEJORES PRECIOS DEL MERCADO, PUESTOS A PIE DE OBRA**



**PORCELANOSA®**

PORCELANICO  
 AZUVI



**NATUCER**

**CERACASA**  
 CERAMICA

**EXPOSICION Y ALMACEN**

CTRA. TOLEDO-MORA, KM. 10,400  
 NAMBROCA (TOLEDO)

TELF.: 925 36 64 15 - FAX: 925 36 64 05



# Construcción

(viene de la página 58)

poración de menos documentos. La nueva Ley de Edificación nos obliga a una mayor burocracia que favorece al comprador.

## - ¿Ocurre lo mismo en toda la provincia?

Los ayuntamientos pequeños suelen ser más rápidos en la tramitación de documentos. La colaboración es más directa que en los municipios grandes. En cualquier caso los secretarios de los ayuntamientos tienen mucho que decir porque son los que interpretan la ley.

## - Dicen las malas lenguas que los constructores explotan a sus empleados inmigrantes...

No es cierto, en absoluto. Si los inmigrantes tienen su documentación en regla para ser contratados (y así debe ser) están en las mismas condiciones que el resto de trabajadores. No se les proporciona un mal trato. Sí puede haber problemas para aquellos que son contratados "sin papeles", pero creo que son pocos los que se arriesgan a realizar una contratación de indocumentados por las complicaciones legales que conlleva.

## - ¿Habrá recesión en el sector construcción?

La situación después del atentado de las "Torres Gemelas" de Nueva York y posterior recesión de la economía americana puede que influya en las grandes construcciones o estructuras, por ejemplo hoteles. Pero en la promoción de viviendas, en la provincia de Toledo no vamos a notar nada. Quizá repercuta en las grandes empresas a nivel nacional, pero no en nuestro caso.



**"Hay mayor venta de viviendas pero no por afluencia de 'dinero negro' sino por una mejor situación económica"**

## - ¿Qué debemos saber de las Ley de Edificación?

Que proporciona seguridad y calidad a las edificaciones. El sector, en general, está de acuerdo con ella porque nos regula para que los mecanismos legales y de protección al consumidor funcionen mejor.

Prado Arriero  
Fotos: Carlos Monroy

# Mobelkit

bricolaje

## VUELTA AL COLE

Su Centro de Bricolaje en Toledo, más de 1.000 m<sup>2</sup> a su servicio

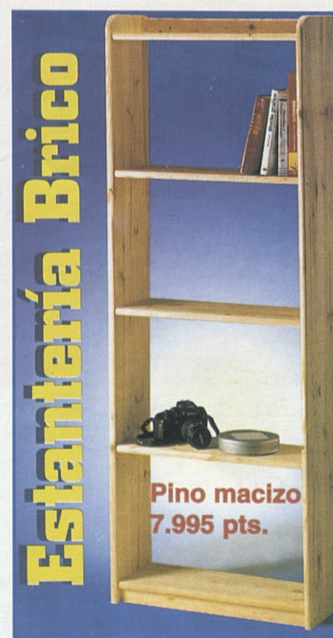

Avda. de Europa, - Telf.: 925 21 02 94  
TOLEDO

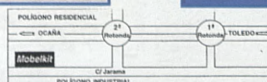

Ctra. Ocaña, parc. 96-B - Telf.: 925 23 18 40-10  
Pol. Industrial (TOLEDO)





**TESA FER MAFERSA**  
GRUPO DE EMPRESAS

RESIDENCIAL **PARQUE VALDEMORO II**

**3 y 4 Dormitorios**

Buhardilla Terminada  
Bañera de Hidromasaje  
Preinstalación de Aire Acondicionado  
Cocina Amueblada  
Alarma



ZONAS VERDES • PISCINA **Tel.: 925 28 50 06**

CALIDAD de VIDA en un  
ENTORNO UNICO

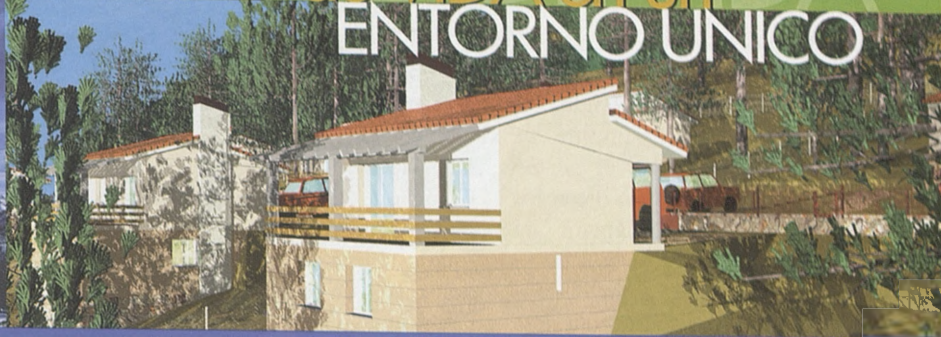

CHALETS CON VISTAS A LA SIERRA DE GUADARRAMA • SEGOVIA

**EDIFICIO GOBERNADOR**

**Viviendas de Lujo**

Con gimnasio equipado, gran patio central, solado en granito y barro cocido

Bañera hidromasaje • Tarima flotante • Preinstalación A/A • Caja fuerte • Video portero • Alarma • Trastero

**VENTA DE VIVIENDAS, GARAJES Y LOCALES**

C/ Rey, 45. ARANJUEZ. Madrid





# EL REFUGIO DE MANO DE OBRA INMIGRANTE

Es, junto con la Agricultura, el sector que mayor mano de obra absorbe de la inmigración. Aunque es difícil aventurar una cifra sindicatos y patronal se manifiestan en desacuerdo sobre las difíciles condiciones laborales del colectivo.

Es uno de los sectores que mayor número de empleos genera alcanzando los 33.100 durante el primer trimestre de 2001, 3.400 más que durante el mismo período del año anterior. Así lo dicen los datos obtenidos por la Cámara de Comercio de Toledo.

Pero el empleo que genera el sector de la construcción es muy especial porque está sometido al grado de accidentes laborales más alto del conjunto de trabajadores españoles. En Castilla-La Mancha el número de empleos se acerca a los 90.000, lo que supone un crecimiento del 5,05 por 100 con respecto al primer trimestre de 2000.

La afluencia de inmigrantes en los últimos años ha favorecido que muchos de ellos "recales" en el sector de la construcción. Algunos piensan que no es necesaria ningún tipo de preparación ni conocimientos para ocupar uno de estos puestos de trabajo. Los sindicatos se quejan de esta absorción de mano de obra supone, en ocasiones, malas condiciones de trabajo y

que los empresarios se aprovechen de los extranjeros para sostener los peores empleos. José Sánchez, secretario regional de Construcción del sindicato Comisiones Obreras, manifestaba a ECOS que "el problema no es tanto de salario (que está establecido por convenio), sino del resto de condiciones de trabajo". Comisiones Obreras acusa a los denominados "pistoleros", que son subcontratados por las grandes constructoras, de "atornillar" a sus trabajadores.

La insostenible situación de algunos trabajadores extranjeros llega al punto de tener que dormir en las propias obras por el gran número de horas extraordinarias que deben realizar. Este extremo ha sido desmentido por la patronal. José Ramón Fernández Téllez, miembro de la Junta Directiva de la Agrupación Provincial de Construcción, quien afirma que "no creo que ningún empresario se arriesgue a tener trabajadores sin contratar" por el número de inspec-

ciones que soporta el sector. "Son tratados igual que un trabajador español sin recibir un maltrato".

Negaba la patronal el hecho de que algunos trabajadores inmigrantes duerman en las obras afirmando que reclaman sus derechos cuando creen estar realizando un trabajo que no les corresponde.

Siguen siendo los trabajadores de la construcción de la provincia de Toledo los más viajeros, junto a los de otras provincias de Castilla-La Mancha. La gran cantidad de mano de obra que demanda la capital de España, Madrid, motiva enormes desplazamientos de trabajadores que rondan los 5.000 diarios. Esta circunstancia multiplica la dureza de estos empleos.

**La patronal dice que tienen las mismas condiciones de trabajo, los sindicatos afirman que estos trabajadores llegan a dormir en las obras**





# ENSEÑA TU MEJOR CARA



En cerámicas La Oliva exponemos cara a cara la mejor garantía de calidad y la excelente presencia para desarrollar una amplia gama de ladrillos "cara vista". Las técnicas más avanzadas, junto a un equipo de profesionales altamente cualificados, otorgan a nuestros productos gran resistencia, rapidez de colocación y un coste económico capaces de cubrir las expectativas más exigentes.

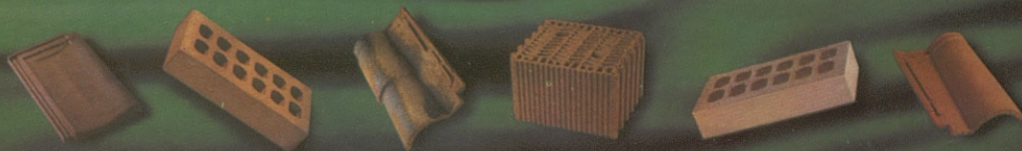

CERAMICA  
**LA OLIVA**<sup>®</sup>  
*Ladrillos que dan la Cara*

Infórmese en el 925 554 700 • e-mail: [laoliva@laoliva.com](mailto:laoliva@laoliva.com) • <http://www.ceramicaoliva.es>



# VEGA BAJA: EL NACIMIENTO DE UN BARRIO



Calles, jardines, viviendas, comercios, grandes avenidas...

Asistimos al nacimiento de un nuevo barrio: la Vega Baja.

Los terrenos situados entre los barrios toledanos de Santa Teresa y Palomarejos y la Fábrica de Armas son, desde hace años, una zona codiciada por muchos por sus ubicación y sus posibilidades para el desarrollo urbanístico de Toledo. Después de muchas discusiones, negociaciones y proyectos fallidos, finalmente el Ayuntamiento de la ciudad compró esos terrenos al Ministerio de Defensa por 3.637 millones de pesetas y constituyó la Empresa Municipal de la Vega Baja, encargada de desarrollar toda la zona.

En pocas ocasiones se presenta la posibilidad de acometer la construcción de un nuevo barrio controlando todas y cada una de las

intervenciones que allí se van a llevar a cabo. En este caso, el proyecto, que ya ha sido aprobado por el Ayuntamiento y que está a la espera de recibir las bendiciones de la Junta de Comunidades, supondrá la construcción de 1.300 viviendas, todas ellas con algún tipo de protección pública; una gran avenida de 44 metros de ancho (la más amplia de la ciudad), espacio para zonas verdes, equipamientos, etc.

Nunca antes se había acometido en la ciudad un proyecto de semejantes características. El arquitecto **Mario Muelas** ha sido el encargado de redactar un proyecto que quede integrado en esas vegas del Tajo, que cubra las expectativas de viviendas de calidad y a un precio asequible y que se convierta en el centro moderno del que en estos momentos carece la capital de Castilla-La Mancha.

Por el momento, y aunque todavía no se ha colocado ni una sola piedra, en la oficina de la Empresa se han recibido casi 4.000 peticiones de información sobre las viviendas. Incluso el proceso ha afectado al sector inmobiliario, que he detectado un parón de la actividad en la ciudad debido a las expectativas creadas por esas 1.300 nuevas viviendas.

En estos momentos el proyecto urbanístico

se encuentra en la Consejería de Obras Públicas a la espera que se dictamine. Sólo tras su aprobación podrán comenzar los trámites para sacar a concurso tanto la urbanización de la zona como las parcelas en las que se levantarán las viviendas. Otro aspecto a tener en cuenta es que la tipología de



vivienda de protección que allí se van a levantar tiene que esperar a la aprobación de una nueva Ley lo que no ocurrirá hasta la próxima primavera.

José Florencio Moreno  
Fotos: Carlos Moreno

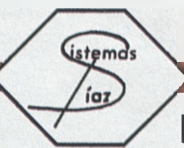

**SISTEMAS DIAZ, S.L.**

**MUEBLES de OFICINA**

**MESAS • ARMARIOS • SILLONES**

**LAMPARAS - ARCHIVADORES - BIOMBOS - CORTINAS Y COMPLEMENTOS**

Av. Boladiez, 153 - TOLEDO (Pol. Industrial)

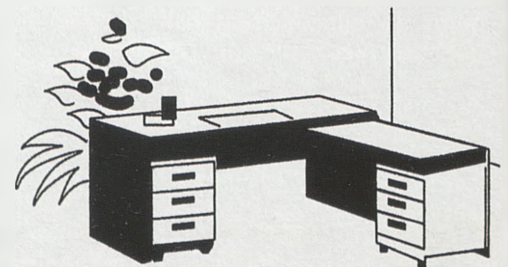

TEL. 23 07 60





calidad

ayuntamiento, clínica  
y centro de reuniones de  
Madarcos, sierra norte de Madrid.  
proyecto ganador del  
IIPremio de Cubiertas de Teja  
Cerámica convocado por Hispalyt.

arquitectos:  
Emilio Pemjean Muñoz  
Carmen Martínez Arroyo  
Rodrigo Pemjean Muñoz

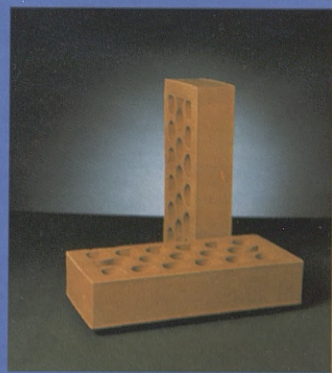

futuro



tecnología  
tradicción

**HDR**  
LADRILLO Y TEJA

Hermanos Díaz Redondo, S.A.  
Camino de la Barca, S/N45291 Cobeja (Toledo)  
Tel.: 925 55 10 00 Fax: 925 55 11 61  
e-mail: [hdr@hdr.es](mailto:hdr@hdr.es), [www.hdr.es](http://www.hdr.es)



# MEDIDAS PARA ALCANZAR UN DERECHO FUNDAMENTAL



El actual estado del mercado inmobiliario hace imposible a una gran mayoría de la población acceder a una vivienda digna. En los próximos meses, nuevas ayudas intentarán enmendar, en parte, esa situación.

Sólo en el último año el precio de la vivienda en España ha sufrido un incremento del 16 por 100 (el 10 por 100 en Castilla-La Mancha); una familia media debe destinar el 40 por 100 de sus ingresos al pago mensual de su vivienda. Esta situación, que no parece que vaya a remitir, hace casi imposible que los toledanos puedan acceder a una vivienda

digna, tal y como reza uno de los derechos fundamentales recogidos en la Constitución. La falta de suelo en ciudades como Toledo hace que ese precio sea aún mayor y se dispare en muchas zonas hasta cifras prohibitivas para el trabajador medio.

El encarecimiento del suelo (que supone el 60 por 100 del precio de una casa) y la reduc-

ción en la construcción de viviendas de protección oficial son, según fuentes de la Consejería de Obras Públicas, las dos causas principales que provocan esta situación.

Desde esa institución se han puesto en marcha una serie de medidas que pretenden darle la vuelta a este problema", según las palabras del consejero, **Alejandro Gil**. Así, mediante un Decreto se actualizarán los precios de la vivienda de protección oficial, invariables desde hace seis años, "a fin de hacer su construcción más atractiva de cara a los promotores". Esa actualización va a suponer unos precios máximos de la VPO que nunca superarán los 11,5 millones de pesetas para viviendas de 90 metros cuadrados. Y es que uno de los grandes problemas para la compra es que son muy pocas las de protección oficial, que han pasado de constituir el 49 por 100 del total construidas en 1993 a sólo el 7,5 por 100 en el año 2000.

Además, el pasado 15 de octubre comenzó la tramitación de un nuevo paquete de ayudas para la adquisición de vivienda protegida en la región, que suponen un incremento sustancial sobre las ya existentes. La revisión de esas ayudas afectará "a quienes menos recursos tengan, de manera que a las subvenciones

existentes con carácter general se sumarán un 5 por 100 más de ayuda para los jóvenes, personas discapacitadas y familias monoparentales, que será acumulativas cuando coincidan en el mismo caso".

## AYUDAS PARA ADQUISICION DE VIVIENDAS DE LA JUNTA DE COMUNIDADES. (Acumulativas).

Rentas inferiores a: (Ingresos anuales).	3.500.000 pts.	2.500.000 pts.	2.000.000 pts.
Adquiriente	4 por 100	8 por 100	17 por 100
Menores de 35 años	5 por 100	5 por 100	5 por 100
Discapacitados	5 por 100	5 por 100	5 por 100
Familias monoparentales	5 por 100	5 por 100	5 por 100
Familias numerosas <sup>(1)</sup> con 3 hijos	3 por 100	3 por 100	3 por 100

## AYUDAS CONVENIDAS CON EL MINISTERIO DE FOMENTO.

(No acumulativas entre sí, excepto ayuda a la entrada).

Ayuda a la entrada	7 por 100	11 por 100
Menores de 35 años	3 por 100	3 por 100
Familias numerosas	3 por 100	3 por 100
Situaciones especiales	1 por 100	1 por 100

<sup>(1)</sup> Ayuda del 1 por 100 por hijo para familias numerosas.



José Florencio Moreno  
Fotos: Carlos Monroy





# HOTELES MAYORAL

Historia y calidad; descanso y buen yantar. Emplazados en tres de las ciudades castellanas con más raigambre, Toledo, Avila y Ciudad Real, buen servicio, mejor calidad e insuperable trato. Junto al Hospital Tavera se encuentra el Hotel María Cristina, muy próximo a la Puerta de Bisagra; frente a la muralla de Toledo abrazado por el río Tajo en plena Puerta de Toledo se encuentra el Hotel Mayoral. Ya en la falda de la sierra de Gredos, a tan sólo 10 minutos de Avila, el Hostal Restaurante Sancho de Estrada. Calidad histórica, espacio de encuentro... El centro Residencial Ciudad Real es un hotel para mayores, situado en la Plaza del Pilar, (junto a la Plaza Mayor, Iglesia de San Pedro, Catedral, etc.), centro de actividad socio-económico, en un enclave privilegiado...



HOTEL MARIA CRISTINA: Marqués de Mendigorria, 1 • 45003 Toledo • Tel.: 925 21 32 02 • Fax: 925 21 26 50  
HOTEL MAYORAL: Avda. de Castilla-La Mancha, 5 • 45003 Toledo • Tel.: 925 21 60 00 • Fax: 925 21 69 54  
HOSTAL RESTAURANTE SANCHO DE ESTRADA: Castillo de Villaviciosa Solosancho 05130 Ávila • Tel./Fax: 920 29 10 82  
CENTRO RESIDENCIAL HOTEL PARA MAYORES: Plaza del Pilar, 1 • 13001 Ciudad Real • Tel. 926 23 04 98 • Fax: 926 25 60 74

[www.hotelesmayoral.com](http://www.hotelesmayoral.com)



# Malos tiempos para la VPO

Hace menos de diez años, el número de viviendas de protección oficial suponía el 49 por 100 del total de las construidas. En el año 2000 ese porcentaje sólo alcanzaba el 7,5 por 100. Ante esta situación se han puesto en marcha una serie de medidas que fomenten el interés de las empresas constructoras por invertir en este tipo de viviendas.



**La construcción** de viviendas protegidas "ha caído en picado; en el ejercicio 1993 el 49,38 por 100 de las viviendas iniciadas eran de protección oficial, en el año 2000 la cifra sólo alcanza el 7,5 por 100". Las palabras del consejero de Obras Públicas, **Alejandro Gil**, muestran el estado en el que se encuentra en estos momentos la vivienda de protección.

Para afrontar esta situación el III Plan Regional de Vivienda y Suelo tiene prevista una inversión entre los años 2000 y 2003 de 28.000 millones de pesetas para actuar sobre 21.000 viviendas protección oficial. El objetivo: aumentar la construcción de VPO destinadas a las personas con rentas más bajas y dar cumplimiento al precepto constitucional de garantizar el derecho de todos los ciudadanos a la vivienda.

Este nuevo Plan, aprobado el 30 de

marzo de 2000 va dirigido de manera preferente hacia los grupos con mayor dificultad para acceder a la vivienda como jóvenes, discapacitados, familias monoparentales, emigrantes o personas mayores.

En este sentido el pasado mes de junio se puso en marcha en la provincia de Toledo el proceso de construcción de un total de 237 viviendas en virtud del convenio suscrito por la Consejería de Obras Públicas y la empresa pública de Gestión de Infraestructuras de Castilla-La Mancha. En ese mismo proceso se incluyen localidades como Huerta de Valdecarábanos (14 viviendas), Mocejón (19), Villaluenga de la Sagra (25), Valdeverdeja (12), Navahermosa (12), Azután (10), Ugena (10), Alameda de la Sagra (30), Mascaraque (10), Parrillas (8) y Torrijos (27).

Una apuesta a destacar en este sentido es la construcción en el barrio de Santa María

de Benquerencia de Toledo de 60 viviendas bioclimáticas que emplearán energías alternativas y no contaminantes con una inversión de 694 millones de pesetas.

En ese mismo esfuerzo de reforzamiento de la VPO se enmarca la nueva Ley de Protección Pública a la Vivienda de Castilla-La Mancha que podrá aprobarse en marzo o abril próximos. Ese texto legislativo permitirá nuevos tipos de viviendas protegidas que permitan cubrir una demanda de vivienda que abarque a un espectro social lo más amplio posible, tanto por parte de la iniciativa pública como de la privada. En ese sentido la novedad más importante es la relativa a la ampliación de la superficie de las viviendas de protección pública hasta los 135 metros.

J.F.M.

Fotos: Carlos Monroy



## VIVIENDAS PROYECTADAS Y TERMINADAS EN TOLEDO. PERIODO: 1996-1999.

	Proyectadas				Terminadas			
	1996	1997	1998	1999	1996	1997	1998	1999
Libres	8.262	5.432	5.446	5.843	6.052	2.545	2.761	2.649
V.P.O.	4.212	735	567	247	1.272	385	440	269
V.P.P.	298	12	-	109	48	-	-	-
<b>TOTAL</b>	<b>12.772</b>	<b>6.179</b>	<b>6.013</b>	<b>6.199</b>	<b>7.372</b>	<b>2.930</b>	<b>3.201</b>	<b>2.918</b>

Fuente: Colegio Oficial de Arquitectos de Castilla-La Mancha.





# HUPACO S.A.

CONSTRUCCIONES Y PROMOCIONES

## CONSTRUIMOS TOLEDO



CIRCO ROMANO, 22 - 45004 TOLEDO (Oficinas frente Venta de Aires)  
TELEF.: 925 21 08 64/21 52 19 - FAX: 925 21 52 32





En sus primeros meses de funcionamiento el Consorcio ha invertido su presupuesto en rehabilitación de viviendas y en recuperación del patrimonio.

# LOS MILLONES DEL CONSORCIO

**Este** año el Consorcio del Real Patronato de la ciudad de Toledo destinará 600 millones de pesetas para ayudas a la rehabilitación de viviendas en el Casco Histórico. Sin duda nos encontramos ante las acciones más importantes por su dotación económica y por su continuidad en el tiempo para recuperar las maltrechas viviendas de esa zona de la capital regional. Cientos de toledanos se han pasado ya por las oficinas del Consorcio para solicitar esas ayudas que en algunos casos pueden alcanzar el 50 por 100 del presupuesto destinado a la rehabilitación.

Además, en estos primeros meses se ha puesto en marcha el programa que atenderá

a las denominadas áreas de rehabilitación, se trata de 21 espacios del casco que engloban a 700 viviendas en un grave estado de conservación y que necesitan una actuación integral.

El presupuesto de 1.600 millones de pesetas con el que este año cuenta el Consorcio se está destinando también a los

proyectos de restauración de algunas torres monumentales del Casco, un proyecto que tendrán su continuidad hasta recuperar todas las torres de la ciudad. También han comenzado los primeros proyectos de actuación en el patrimonio monumental como en la plaza de Zocodover.

Además, para el año próximo se desarrollarán las ayudas para la rehabilitación de locales comerciales que también tendrán en el Consorcio su principal elemento, tanto de tramitación como de concesión de las ayudas económicas.

**Para este año  
hay 600 millones  
destinados a ayudas  
a la rehabilitación**

José Florencio Moreno  
Fotos: Carlos Moreno

YESOS TORRIQUE, S.A.



YESO NEGRO  
YESO BLANCO  
YESO FRAGUADO  
CONTROLADO  
YESO DE PROYECCIÓN  
YESOS ALIGERADOS

YESOS MANCHA, S.A.

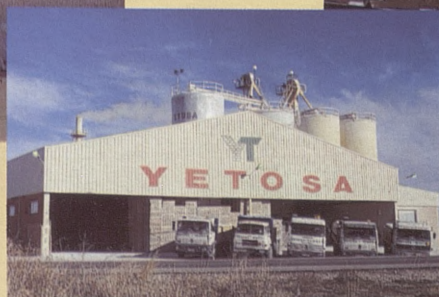

Fábrica. Ctra. Toledo-Cuenca, km. 57,400  
Telf.: 925 14 01 18 - Fax.: 925 14 01 63  
NOBLEJAS (Toledo)  
email: yetosa@infonegocio.com

Fábrica. C/. De las Canteras, s/n  
Telf.: 925 14 52 75 - Fax: 925 14 69 70  
TEMBLEQUE (Toledo)  
internet: yemasa@infonegocio.com



**coal**   
CONSTRUCCIONES ALTERNATIVAS



**Ofrecer una mayor calidad  
es la mejor garantía  
para seguir construyendo  
y seguir creciendo**

Cuesta de Carlos V, 9, 2º Tlfs. 925 25 30 43 - 925 25 05 76 Fax: 925 21 55 04 / 45001 TOLEDO



# “No sé si la catedral se hubiera construido con tantos requerimientos”

**Ignacio Mendaro Corsini**, nace en Marquina (Vizcaya) en julio de 1946. Estudia arquitectura en la Escuela de Madrid, donde es profesor de proyectos desde 1976 hasta 1996. Ha participado en numerosos concursos de los que cabe destacar el de la Biblioteca Nacional de Teherán, el del Centro Cultural Islámico en Madrid (con **Julio Cano Lasso**) o el de diseño de Valencia en el que fue finalista, además de ganar numerosos concursos nacionales. Su proyecto de Archivo Municipal de San Marcos ha sido seleccionado para el Premio Nacional de Arquitectura de este año y obtenido el primer premio de Arquitectura de Castilla la Mancha.

- **El proyecto del Archivo de San Marcos ¿es una apuesta por la arquitectura moderna dentro del Casco Histórico de Toledo?**

En San Marcos se dan dos actuaciones distintas enlazadas entre sí. Una primera consistente en la rehabilitación del edificio de la iglesia y adecuación para el nuevo uso de Centro Cultural y Exposiciones. Y una segunda de nueva planta para albergar el Archivo Municipal. En esta segunda intervención la apuesta por la modernidad es clara, y siguiendo las trazas del antiguo claustro se configura un muro que a modo de gran zócalo, pone en valoración lo realmente digno del edificio primitivo, que era la volumetría de la iglesia y la sacristía.

- **¿Debería haber siempre un hueco para esas arquitecturas modernas en las ciudades históricas?**

Cuando se trata de construcción nueva, deberíamos insistir en los condicionantes del lugar y de cómo su análisis es capaz de indicar el camino para concretar la “idea” y vertebrar el proyecto. La intervención en un tejido urba-

no con el peso histórico como el de Toledo, siempre tiene la salida airosa del mimetismo formal y constructivo del que existen tantos ejemplos en ciudades monumentales.

- **¿Cómo recibió las críticas del llamado “muro de San Marcos”?**

Las críticas se deben recibir con cautela y con respeto, porque siempre contienen algo de verdad. Lo que ocurre es que gran parte del contenido de estas críticas se entendían inmersas en una disputa de partidos o bien en intereses particulares de vecinos acostumbrados a un espacio libre de aparcamiento. El muro como concepto es intemporal y pertenece junto con el patio a nuestra arquitectura. Si en alguna parte dominan las cercas y los muros altos es en Toledo, nadie debería alarmarse por un muro en esta ciudad. En nuestro caso, lo que ocurre es que la sequedad del muro se vuelve transparente a patios interiores, con esa transparencia sutil de tantos ajimeces o balcones que miran sin ser vistos, todos estos elementos, que son invariantes de nuestra cultura arquitectónica a mi entender son intemporales y la modernidad los retoma y los actualiza con un lenguaje nuevo.

- **¿Qué le parecen las construcciones modernas más recientes levantadas en el casco histórico de Toledo?**

La Consejería de Agricultura, de **Manuel de las Casas** es el primer edificio que a mi entender introduce la modernidad en Toledo, en su momento su postura de riesgo, tuvo multitud de críticas y sin embargo ahora es un ejemplo de arquitectura moderna en perfecta convivencia con su entorno. En el caso de las escaleras mecánicas de **Elias Torres** y **Martínez La Peña**, la arquitectura resuelve con una sensibilidad exquisita un problema funcional en un



recorrido emocional. Ambos casos entiendo que manejan en lenguaje moderno aspectos intemporales de la arquitectura y a mi entender ese valor añadido es lo que provoca su admiración.

- **Son demasiadas las trabas burocráticas y administrativas a la hora de construir en centros históricos.**

Ciertamente son muchas y cada vez más las trabas y normativas que tienen que cumplir los edificios, en San Marcos la colaboración directa con el arquitecto municipal **Ignacio Alvarez Ahedo** supuso un apoyo y una facilidad en toda la tramitación y comprensión de este largo proceso. No obstante siempre nos hacemos la reflexión de si hubiera sido posible construir la catedral con tantos requerimientos.

- **¿Qué es más difícil de superar: esas trabas burocráticas o las críticas sociales y políticas?**

Las trabas burocráticas se pueden negociar, estamos entre profesionales con los que se puede llegar a acuerdos. Las críticas sociales y políticas muchas veces son ajenas al hecho en sí, siguen otras consignas y por tanto no son negociables con los argumentos de la arquitectura. Sin embargo una obra buena de arquitectura sería impensable sin estar respaldada por una decisión política.

José Florencio Moreno  
Fotos: Carlos Moreno

**“Una buena obra de arquitectura sería impensable sin estar respaldada por una decisión política”**

**“En las escaleras mecánicas y en la Consejería de Agricultura se manejan, con lenguaje moderno, aspectos intemporales de la arquitectura, eso es lo que provoca su admiración”**





# JEREZ BAUTISTA<sup>®</sup>

CARPINTERIA DE ALUMINIO SISTEMA ALFIL  
CRISTALERIA / SISTEMAS MONOBLOCK

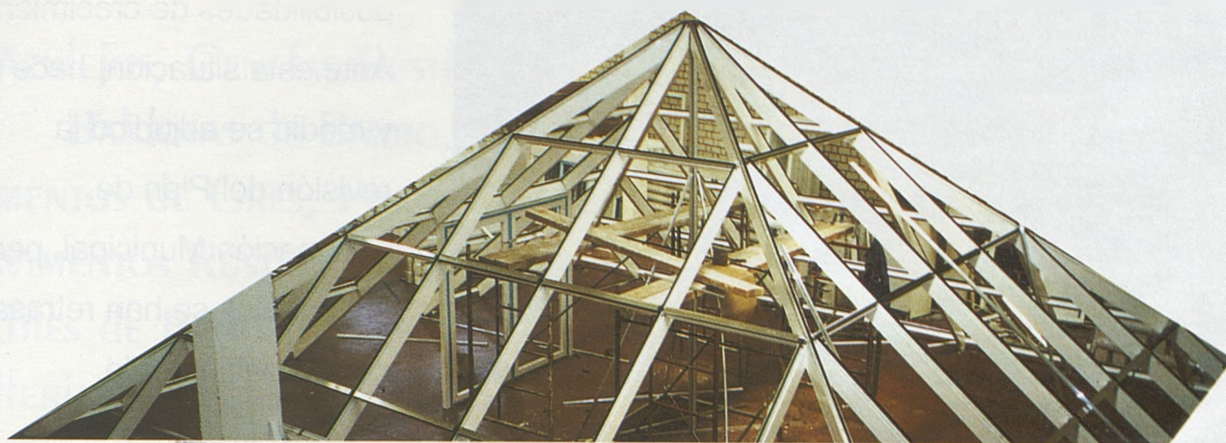

Ctra. Toledo-Talavera - CM 400 Km. 51,300 - 45680 CEBOLLA (Toledo)  
Tels.: 925 866 536 - 866 354 - Fax: 925 866 593 - <http://www.castillaweb.com>





Toledo no tiene suelo, los precios de las viviendas se disparan ante esa escasez y la ciudad ya no tiene posibilidades de crecimiento. Ante esta situación, hace año y medio se adjudicó la revisión del Plan de Ordenación Municipal, pero los trabajos se han retrasado considerablemente.

# La crítica situación del suelo en Toledo

**Toledo** no puede seguir creciendo. La actual situación del suelo en la capital regional está estrangulando de tal manera la expansión urbana que se empiezan a atravesarse momentos muy críticos, “no existen ni un sólo metro disponible, lo que hay está concentrado en un único propietario y las posibilidades de crecimiento son nulas”, son las palabras de expertos en urbanismo que han tenido un contacto directo con el planeamiento de la ciudad.

La primera y más rotunda consecuencia de esa falta de suelo urbanizable en Toledo es su encarecimiento y su repercusión en el elevado precio, que desde hace ya algunos años, tiene la vivienda en la ciudad. Así, en la capital regional la mayoría de los pisos tienen unos precios disparatados que se multiplican cada año.

Además, los “parches” que en los últimos tiempos se han ido aprobando para aprovechar el poco suelo existente han convertido el urbanismo municipal en un auténtico caos, con barrios aislados, urbanizaciones desconectadas y un dibujo urbano en forma de tentáculos que complica, por ejemplo, el funcionamiento de muchos servicios municipales y la fluida interconexión de muchas

partes de la ciudad.

Junto a esas actuaciones es justo mencionar el reciente proyecto de urbanización en la Vega Baja (1.300 viviendas con algún

## El nuevo Plan de Ordenación Municipal, que sustituirá al antiguo PGOU, debería estar listo antes de que termine la actual legislatura

tipo de protección) y otros como el de la Legua que, si bien abren expectativas de nuevas viviendas, son sólo soluciones muy parciales que no resuelven la preocupante situación en la que, según fuentes municipales, se encuentra el suelo toledano.

**NUEVO PLAN DE ORDENACION MUNICIPAL.** Hace año y medio el Ayuntamiento adjudicaba al equipo dirigido

por el arquitecto **Mario Muelas** los trabajos para desarrollar lo que será el nuevo Plan de Ordenación Municipal de Toledo (en sustitución del antiguo Plan General de Ordenación Urbana). Y es que el antiguo PGOU se ha convertido en una reliquia urbanística cuya última revisión se realizó hace 15 años y que, desde hace tiempo, no ofrece soluciones al urbanismo toledano.

A pesar de la crítica situación del suelo en Toledo y de que los trabajos y estudios previos para la aprobación inicial de ese nuevo Plan de Ordenación Municipal están ya listos, el retraso ya está asegurado. Incluso es complicado, según fuentes municipales, que esté terminado antes de que finalice la actual legislatura.

En este sentido hace unos meses existía un principio de acuerdo entre los dos partidos municipales mayoritarios, el PP y el PSOE, para dar los primeros pasos en la aprobación inicial de ese Plan, pero por el momento esas negociaciones parecen paralizadas.

**J.F.M.**  
Fotoplano de los primeros años 90 tomada del Plan Especial del Casco Histórico de Toledo.



# BARBERO

AZULEJOS, CENEFAS RÚSTICAS,  
BALDOSAS DE BARRO,  
PAVIMENTOS DE GRES, PORCELÁNICOS,  
PAVIMENTOS RÚSTICOS, TERRAZOS,  
MUEBLES DE BAÑO Y SANEAMIENTOS,  
GRIFERÍAS Y ACCESORIOS DE BAÑO,  
HIDROMASAJES Y CABINAS DE DUCHA,



LADRILLOS RÚSTICOS, TEJAS ENVEJECIDAS,  
PIEDRAS Y PIZARRAS, VIGAS, BOVEDILLAS,  
BALAUSTRES, CELOSÍAS, AISLANTES ETC...



**TODO PARA CONSTRUIR O REFORMAR  
SU VIVIENDA, LOCAL, CHALET**

AVDA. REYES CATÓLICOS, 39 (Frente a Gasolinera)

Teléfonos: 925 38 00 14 - 925 39 55 10

**SONSECA (Toledo)**



# SINIESTRALIDAD Y FORMACION, EN EL PUNTO DE MIRA



**Siguen siendo**, y continuarán por mucho tiempo, siendo el caballo de batalla de trabajadores y empresarios. La formación de los trabajadores y los altos índices de siniestralidad laboral (a un paso la una de la otra) son las principales preocupaciones del sector. Aunque es cierto que las cifras se han reducido mucho en los últimos años, y que la formación es la principal culpable, el número de accidentes de trabajo en el sector construcción sigue ocupando el primer lugar y a gran distancia.

**Durante el primer semestre del año se registraron 18.476 accidentes laborales en Castilla-La Mancha, casi 1.000 más que el año anterior**

Aunque el número de accidentes laborales sigue creciendo los mortales se han reducido considerablemente. Empresarios y sindicatos coinciden en afirmar que 2001 podría ser uno de los de menor índice de siniestralidad desde hace años.

De “impresionantes” calificaba **José Sánchez**, secretario de Construcción de Comisiones Obreras, los datos de construcción porque “no conseguimos un descenso en las cifras, aunque bien es cierto que ha descendido el número de accidentes mortales”. No es menos cierto, por otro lado, que los leves crecen. Las cifras finales del año 2001, evidentemente, todavía no son definitivas pero **Ildefonso Vera**, director de Seguridad y Salud Laboral de la Fundación

Laboral de la Construcción, manifestaba en tono optimista que “parece que las cifras intermedias apuntan a una disminución en los accidentes graves y mortales”.

No obstante la Fundación no es partidaria de ofrecer cifras parciales. Al contrario que el sindicato Comisiones Obreras cuyos datos parciales nos dicen que en Castilla-La Mancha durante el primer semestre de 2001 se produjeron un total de 18.476 accidentes, cuando en el mismo período del

año anterior fueron 17.546. Por lo que a la provincia de Toledo se refiere diremos que los incrementos son parecidos. De 6.128 accidentes laborales reconocidos en el primer semestre de 2000 se ha pasado a 6.770 accidentes en el mismo período del presente año. Curiosamente, y según reflejan los mismos datos el mes de mayor accidentabilidad fue junio. Dato que resulta sorprendente si tenemos en cuenta los de años anteriores.

Los accidentes laborales se combaten, sin duda, con formación, tanto de trabajadores como de empresarios, porque los sindicatos culpan a la subcontratación que no respeta los convenios, de abusar de los trabajadores. La Fundación Laboral de la Construcción ofrece cursos “a la carta” a trabajadores y empresarios haciendo hincapié en la prevención de riesgos laborales.





# TOLEDO

Templo de San Marcos  
Remonte Mecánico al Casco Histórico

## Premios Castilla-La Mancha de Arquitectura 2001

Colegio Oficial de Arquitectos de Castilla-La Mancha  
Consejería de Educación y Cultura de la  
Junta de Comunidades de Castilla-La Mancha

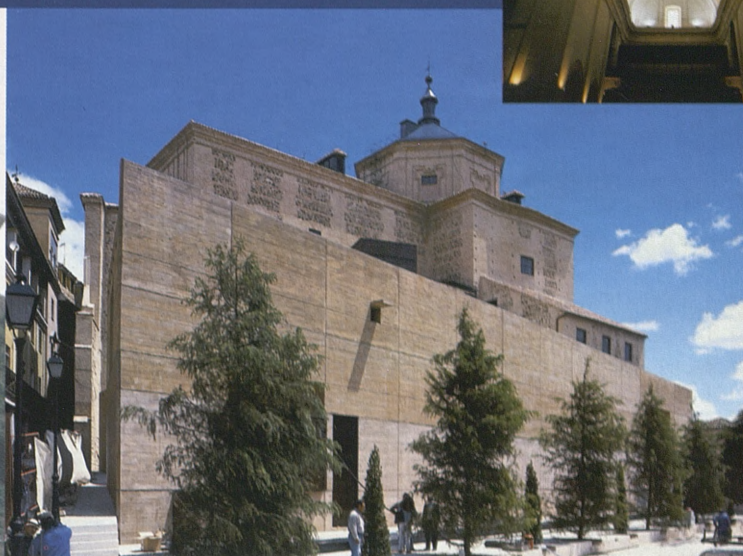

La rehabilitación del "Templo de San Marcos", hoy Archivo Municipal, Centro Cultural y de Exposiciones con proyecto del arquitecto D. Ignacio Mendaro Corsini, ha sido distinguido con el Primer Premio de esta convocatoria "por la integración de los diferentes restos arqueológicos, por su notable recinto espacial y la evidente claridad de sus trazas arquitectónicas". "Las Escaleras Mecánicas del Paseo de Recaredo", realizadas por el arquitecto D. José Antonio Martínez Lapeña, han conseguido el Tercer Premio "por la sugerente propuesta arquitectónica en el entorno natural de la ciudad de Toledo de un mecanismo tecnológico de compleja funcionalidad".

Nesco ha realizado los trabajos de construcción de estas dos obras galardonadas.

# necso

entrecanales cubiertas una compañía acciona

Construyendo en Castilla-La Mancha

Tecnología • Experiencia • Calidad

[www.necso.es](http://www.necso.es)



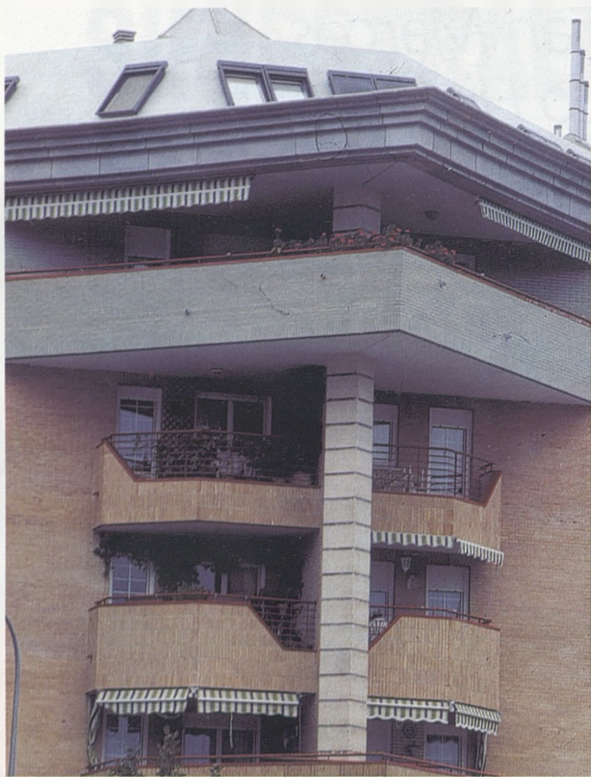

# LA FUNDACION APUESTA POR DIGNIFICAR EL SECTOR

Entre 7.000 y 8.000 empresas integran la Fundación Laboral de la Construcción, un órgano centrado en la dignificación del trabajador de la construcción, que apuesta por la formación mediante un completo programa de cursos.

**La dignificación del sector** y la de los trabajadores y empresarios de la construcción es el principal objetivo de la Fundación Laboral de la Construcción que, desde su creación, en 1992, trabaja en Castilla-La Mancha centrándose en dos campos fundamentales: la formación de trabajadores y empresarios y la prevención de riesgos, en todos sus aspectos y características, según manifiesta el director de Seguridad y Salud Laboral de la Fundación en la región, **Ildefonso Vera**.

Hace nueve años, la Fundación Laboral de la Construcción nacía como mandamiento general del sector. Desde entonces funciona como órgano paritario compuesto por empresarios y trabajadores. "Cualquier empresa de la construcción, con CNAE 45, que es el que define al sector, está adherida por ley a la Fundación", asegura Vera, quien estima que, entre las empresas del sector representadas por la CNC, y por los dos sindicatos mayoritarios, Comisiones Obreras y UGT, el número de empresas miembros de la Fundación fluctúa entre 7.000 y 8.000, si

se tiene en cuenta el millar aproximado de autónomos que se dan de alta en determinadas épocas del año.

Dos son los campos en los que trabaja, en estos momentos, la comisión territorial en Castilla-La Mancha de la Fundación Laboral de la Construcción: la redacción de un plan de choque contra accidentalidad en el sector de la construcción, en estrecha colaboración con la Consejería de Industria, y un servicio de prevención mancomunado, que entró en vigor a principios de 2001. "Somos los promotores en este servicio, porque quienes lo gestionan son empresas mancomunadas. Pensábamos que era una buena solución para la pequeña y mediana empresa", manifiesta el director de Seguridad y Salud Laboral de la Fundación. A ello se une la gran actividad que desarrolla la Fundación en materia de cursos de formación en prevención de riesgos laborales, en los niveles reflejados en el reglamento: básico, intermedio y superior. "En este ámbito -manifiesta Vera- desarrollamos la formación,

sobre todo, dirigida a los parados, a quienes se imparten todo tipo de cursos, desde fontanería, alcatado, escayolistas, electricidad...", a través de los centros de formación distribuidos en las cinco capitales de provincia, más otro de creación reciente ubicado en Puertollano.

Esta es, precisamente, la tendencia que seguirá la Fundación en un futuro inmediato, conseguir la dignificación del trabajador y rebajar las cifras de siniestralidad a través de la formación, de las visitas a los centros de trabajo... "seguiremos 'pisando las obras', visitando las empresas, yendo al lugar en el que se produce el accidente, que puede considerarse un 'fallo de gestión'", manifiesta Vera.

**Entre los proyectos de la Fundación se encuentra el plan de choque contra accidentalidad que lleva a cabo junto a la Consejería de Industria**







# Revestimientos GONZALEZ S.L.

C/ MIGUEL ANGEL, 4  
TALAVERA DE LA REINA  
TFNO. 925 815 135  
FAX. 925 825 454  
E-MAIL:  
revestimientos\_glez@arrakis.es

RESTAURAMOS TU EDIFICIO. REVESTIMOS TUS OBRAS,  
PARA HACERTE LA VIDA MÁS BELLA.  
MÁS DE 30 AÑOS REVISTIENDO



ALCALÁ

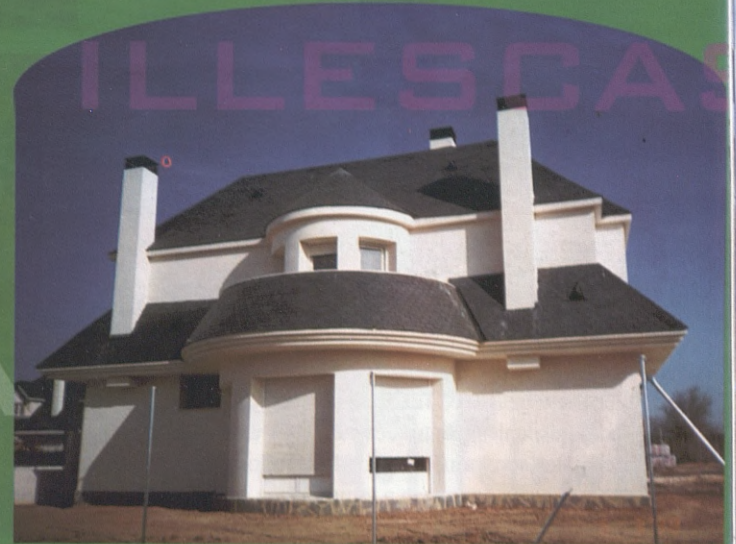

ILLESCAS- ZONA MIRADOR  
REVESTIMOS CHALETES



EN TALAVERA  
LOS MÁS REPRESENTATIVOS  
DE LOS ÚLTIMOS  
TIEMPOS



ARAVACA

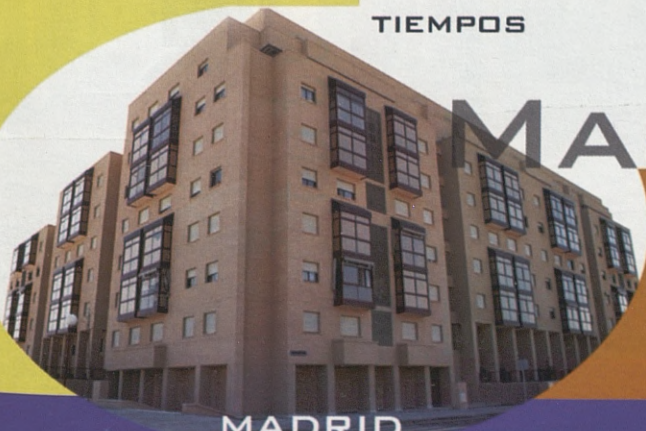

MADRID.  
EMBAJADORES



HOTEL  
BEATRIZ  
TOLEDO





Hoteles, centros comerciales, palacios de congresos, hospitales, consejerías...

Grandes y millonarias obras que se convertirán en las nuevas y modernas arquitecturas del siglo XXI en Toledo y Talavera de la Reina.

## Grandes proyectos del siglo XXI

**Nuevas líneas** arquitectónicas, nuevos materiales, nuevas formas constructivas y nuevas tendencias esperan a los grandes proyectos que se planean para Toledo y Talavera y que estarán listos en los próximos años. Obras públicas y edificios de promoción privada, hospitales, centros comerciales e institucionales son ya una realidad sobre los planos y algunos empiezan a tomar forma en los

perfiles urbanos de ambas ciudades.

**DE CONSEJERIAS A HOSPITALES.** La primera década del siglo XXI va camino de convertirse en la más prolífica para las grandes arquitecturas en la ciudad de Toledo. Entre los que se esperan con mayor interés desde un punto de vista social y económico destaca el Centro Comercial que se levantará

en la "zona de contacto" entre los barrios de Santa Bárbara y el de Santa María de Benquerencia. Sobre una parcela de 113.000 metros cuadrados se construirá un hipermercado de 10.000 metros, un área de comercio general y una zona de ocio con multicines y restaurantes. La inversión total será de unos 18.300 millones de pesetas y, de momento, la

*(continúa en la página 82)*

**HERMANOS PUERTAS, S. L.**

**TODO EN MATERIALES DE CONSTRUCCIÓN  
PIDANOS PRECIO**

**AZULEJOS RÚSTICOS Y MODERNOS - PAVIMENTOS DE GRES**

**TERRAZOS - PIZARRAS - PIEDRA DE MUSGO**

**AUTO HORMIGONERAS - MINI CARGADORAS - CONTENEDORES**

**ARENA SUBIDA EN PLANTA**



**ALMACÉN:** Travesía Desvío, 21  
Telf.: 925 50 62 13  
Fax: 925 55 51 61

**EXPOSICIÓN:** Avda. de Madrid, 16  
Telf.: 925 50 64 50

**45250 AÑOVER DE TAJO  
(Toledo)**



## NAVES INDUSTRIALES



Calculadas y desarrolladas por nuestros Ingenieros para conseguir la relación calidad precio que más se adapte a sus necesidades.

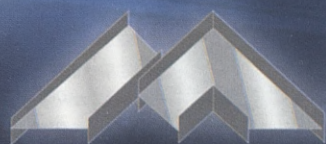

CONSTRUCCIONES METALICAS

**MADRUGAL S.L.**

[www.cmmadrugal.com](http://www.cmmadrugal.com)

UN GRUPO DE  
**Empresas al servicio de la calidad.**



**HORMIGONES PREFABRICADOS DE LA SAGRA S.L.**

[www.prefabricadoshps.com](http://www.prefabricadoshps.com)

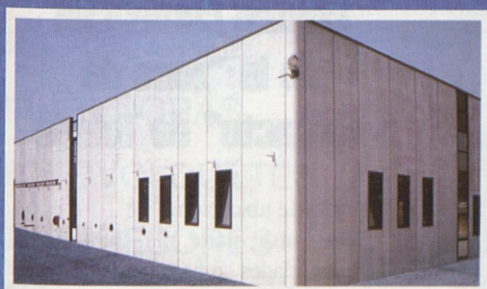

## PLACAS PREFABRICADAS DE HORMIGÓN

Cerramientos prefabricados de Hormigón con diferentes acabados y formas de colocación dependiendo de cada edificación.



Tlfs.: 925 55 80 97- Fax.: 925 55 80 17  
45212 LOMINCHAR (Toledo)





Una de las fachadas del hotel que se levantará en el cigarral del El Bosque. En la página siguiente la maqueta de la estación de autobuses de Talavera, donde se instalará un centro de "El Corte Inglés".

(viene de la página 80)

parcela para su instalación se ha adjudicado a la empresa Proyecto Shopping 2001, S.A. que ahora deberá concretar el proyecto definitivo.

Muy avanzadas están, por otra parte, las negociaciones para construir un centro de "El Corte Inglés" en la zona de la "Vega

Baja". El edificio, que estará situado en el centro neurálgico del nuevo barrio, tendrá cuatro plantas con una superficie de 7.000 metros cuadrados cada una. Aunque las últimas noticias apuntan a que será un Hipercor, las negociaciones no se han cerrado todavía.

Desde un punto de vista empresarial y político la construcción de un palacio de congresos en el Miradero es otro de los grandes proyectos de estos primeros años del siglo XXI. **Rafael Moneo** y **Joan Busquet** perfilan durante estos días lo que será ese centro de convenciones y reuniones que ha levantado no pocas polémicas en la ciudad. Además de remodelación de las actuales galerías comerciales, se construirá un remonte mecánico que enlazará la zona del puente de Alcántara con la parte alta del Miradero. Las primeras obras podrían comenzar el próximo año y las inversiones totales superarán los 3.000 millones de pesetas sin incluir las últimas fases del proyecto.

Unido a este último, aunque en un proceso de desarrollo menos avanzado, se encuentra el futuro proyecto de un recinto ferial para la ciudad del que todavía no se ha concretado

## Unos 18.300 millones de pesetas se invertirán en el centro comercial de la "zona de contacto" de Toledo

su posible ubicación.

Por otra parte, la Junta de Comunidades se ha convertido, sin duda, en la animadora de los grandes proyectos públicos en la capital regional. Ya en marcha se encuentran las obras de la nueva sede de la Consejería de Educación y Cultura en la fase V del polígono de Santa María de Benquerencia. Junto a esta última se levantará el cúbico Archivo Regional. Y es que esos terrenos del Polígono se han convertido y seguirán siendo escenario de algunas de las más modernas

Nada detiene una idea innovadora.

Audi A6.

Ubecar, S.A.  
Ctra. Madrid-Allcante, km 119,8  
Tel. 925 56 46 61  
45800 Quintanar de la Orden



construcciones de la ciudad. Allí se levantará también la sede del futuro Servicio de Salud de Castilla-La Mancha (Sescam) y el Centro de la Radio y Televisión de Castilla-La Mancha.

Por su parte, la fase VI de ese barrio es la que más posibilidades tiene para acoger el nuevo hospital de Toledo, una obra que podría rondar los 10.000 millones de pesetas y que se abordará durante los próximos años.

Y de la Sanidad a la Justicia porque muy avanzado se encuentra el proyecto del Palacio de Justicia que se construirá en los antiguos terrenos de la cárcel.

También el sector turístico se apunta al carro de grandes y modernos edificios. Junto a las numerosas rehabilitaciones de casas y palacios en el casco histórico, hay grandes proyectos de nueva planta como un hotel en el Cigarral "El Bosque" para el que se habla de una millonaria inversión. Nuevos centros hosteleros se proyectan así mismo en el actual Hospital Tavera o en paseo de San Eugenio. A lo que hay que unir el Centro de Recepción de Turistas que con una inversión de unos 600 millones de pesetas se construirá en los terrenos que ahora ocupa el Palacio del Automóvil, en la entrada de la ciudad.

Y quedan en el aire proyectos importantes

que también se desarrollarán en los próximos años, como el nuevo Cuartel de la Guardia Civil, al menos dos nuevos colegios o las nuevas rehabilitaciones en el Campus Universitario de la Fábrica de Armas.

#### EL CORTE INGLES EN TALAVERA.



Todos los ojos están puestos en los terrenos de la vieja estación de autobuses. En esta extensión de 7.000 metros cuadrados, en el centro comercial de la ciudad, se construirá la nueva estación, situada en dos pisos subterráneos, un centro comercial de "El Corte Inglés", un hotel, oficinas y casi 700 plazas de aparcamiento.

Además, junto al actual pabellón ferial y a orillas del Tajo, pronto empezará a construirse un nuevo recinto para celebrar ferias y otros eventos. Con una inversión de 3.020 millones de pesetas las obras concluirán en la primavera de 2003.

Otra actuación a tener en cuenta es el complejo deportivo en el barrio de Puerta de Cuartos, con un pabellón polideportivo y una piscina climatizada, convertible en piscina exterior de verano, en el llamado "Huerto de los leones". Costará 686 millones de pesetas.

En cuanto a patrimonio recuperado, en los próximos meses se verán algunas obras ya anunciadas. Entre ellas, la restauración de San Prudencio para convertirlo en el centro social y cultural de CCM con una inversión que ronda los 150 millones de pesetas; la rehabilitación del Liceo, como ampliación del Museo Ruiz de Luna, y la Casa de la Cultura, que se transformará en biblioteca municipal. Por otra parte, continuará la ampliación y mejora del hospital Nuestra Señora del Prado y se construirán un centro cívico en La Solana y un centro de mayores en Patrocinio.

J.F.M. / Lidia Yanel  
Fotos: Carlos Moreno / José Peña



## VENTA Y ALQUILER DE MAQUINARÍA DE CONSTRUCCIÓN Y MEDIOS AUXILIARES

GRUAS TORRE  
BARREDORAS  
MOTOVOLQUETES  
COMPRESORES  
GRUPOS ELECTROGENOS  
COMPACTACIÓN  
VIBRACIÓN  
CASETAS MÓVILES  
ANDAMIOS  
ENCOFRADOS, ETC...



C/. Valcavero, 12  
45007 TOLEDO  
Tel.: 925 23 05 23  
AUTOVÍA  
MADRID-TOLEDO  
KM. 61,200  
OLIAS DEL REY  
Tel.: 925 49 07 70



# “Es un error basar nuestras esperanzas en los grandes proyectos”

A punto de concluir su segundo mandato al frente del Colegio de Arquitectos de Toledo, su presidente hace un repaso a la situación de un sector en alza, en el que la clave es la innovación.

#### - ¿Cuál es el proyecto con el que sueña todo arquitecto toledano?

Los arquitectos no somos todos iguales, los sueños dependen de cada uno. Hay algunos a quienes les gustaría hacer un proyecto que compitiera con la Catedral. A otros les gustaría hacer una cosa que respetase la urbanización; a otros, participar en el futuro plan urbanístico de la ciudad de Toledo... Personalmente, me gus-

tan más las cuestiones abstractas, de gran escala. Por ejemplo, participar en el nuevo plan general y especial de Toledo.

#### - ¿Qué proyectos tiene como presidente del colegio?

Mi mandato está a punto de finalizar y no voy a presentarme. Mis proyectos, por tanto, son los que están empezados. Las preocupaciones más candentes a nivel colegial son cues-



tionen de organización. Tenemos vigentes unos estatutos anteriores a la Guerra Civil, que conviven con una estructura territorial del estado distinta, legislación que afecta al servicio profesional nueva... Estamos un poco desfasados en nuestros propios reglamentos y estatutos. Es el tema que me parece más interesante, aunque sea muy feo de cara al exterior. Otro problema

(continúa en la página 86)

**CERCAMA**  
Azulejos Pavimentos

Estamos muy cerca

**LA MÁS MODERNA  
EXPOSICIÓN EN  
TOLEDO**  
CON LOS MEJORES  
**PROFESIONALES**  
PARA DECORAR SU CASA



**PRESUPUESTOS ASEQUIBLES  
OFERTAS PERMANENTES**



c/ Castilla-La Mancha s/n. 45270  
MOCEJON (Toledo)  
Telf. y Fax:

**925 36 03 83**

**CERCAMA**  
Azulejos Pavimentos

Estamos muy cerca

**CERÁMICA,  
SANITARIOS,  
MUEBLE DE BAÑO,  
HIDROMASAJES,  
ACCESORIOS**







C/. Río Jarama - Parcela 18 - Nave 11  
Telf.: 925 24 15 61  
45007 Polígono Industrial - TOLEDO

**Moldeal** S.A.

FABRICADOS DE ESCAYOLA

Camino Malpica, 2  
Telf.: 925 86 60 83  
45550 CEBOLLA (Toledo)

**ESCAYOLAS • MOLDURAS • CORNISAS  
BAQUETONES • COLUMNAS • ARCOS • FLORONES**



**LIDER XXI**

MUY CERCA DE TODOS

**SISTEMAS DE TECHOS DESMONTABLES  
ACUSTICOS USG**

**DONN: EL PERFIL N° 1 PARA TODOS  
LOS SISTEMAS DE TECHOS**



**SISTEMA DE TECHOS, TABIQUES, TRASDORSADOS...**  
La solución rápida, ligera y sencilla para su vivienda



**TABIQUES KNAUF CON  
ESTRUCTURA MECANICA**  
LA ALBAÑILERIA INTERIOR SISTEMATIZADA

**KNAUF**



# Construcción

(viene de la página 84)

es empezar a funcionar con legislación nueva, como la Ley de Edificación o la legislación urbanística autonómica, que nos obliga a cambiar muchos esquemas.

- **¿Con qué edificio de Toledo y de la provincia se queda?**

Es difícil, porque el edificio perfecto no existe. Curiosamente, en general, la opinión de los arquitectos no suele coincidir con las manifestaciones populares. Hay edificios que no me gustan en su organización interna, pero que

me parecen muy bonitos por su paisaje urbano; por ejemplo, la Consejería Industria, que tantas críticas ha recibido, o San Marcos. Hay muchas cosas que se hacen y no aparecen en la prensa y tienen valor. Las buenas estructuras necesitan primero buenos clientes.

- **¿Y el que menos le gusta?**

El Seminario, no me gusta nada y creo que no le gusta a nadie.

- **¿Cómo se encuentra el sector de la construcción en este momento?**

Está muy ocupado. Supongo que estamos



en la cresta y tendrá que bajar, un ciclo alcista indefinido es imposible. Ha pasado un momento de mucho trabajo, se construye mucho, porque se compra mucho como inversión. Eso ha acelerado la construcción y ha disparado los precios, situándolos fuera de cualquier lógica.

- **¿Qué espera de las grandes obras previstas en Toledo: la Vega Baja, el híper, el Centro Regional de Televisión,...**

Creo que hay que hacer cosas, pero es un error basar todas nuestras esperanzas e ilusiones en los grandes proyectos, porque siempre decepcionan. Me gustaría que se insistiera un poco más en los pequeños proyectos: mantenimiento, conservación, ... Hay una tendencia, que tengo estudiada con números, a huir de donde vives. A los cinco años de vivir en un sitio hay una tendencia irrefrenable a cambiar a otro que se supone mejor, pero que vuelve a decepcionarte. Cada día hay más metros construidos, más pisos abandonados y siempre estás insatisfecho. Tenemos que empezar a cuidar y mejorar lo que tenemos, antes de hacer nuevos barrios.

- **¿Qué recomendaciones y consejos haría a los profesionales, a las administraciones y a los empresarios?**

A los profesionales les diría que no se duerman, porque vamos cambiando muy deprisa y debemos ir por delante de esos cambios. Hay una tendencia a intentar quedarnos donde estamos: a la hora de diseñar, de trabajar con un constructor. En cuanto a la administración, echo de menos que se piense más a largo plazo. Además, deberían preocuparse más por resolver problemas antes de acometer grandes obras. La gente valora más de lo que parece que las cosas se hagan con mimo y se conserven. A los empresarios... que se tienen que preocupar de hacerlo bien como empresario.

Inmaculada Sánchez  
Fotos: Carlos Moreno

BLOCK PORT  
**QUINTANAR**



Puertas blindadas  
Puertas acorazadas  
Puertas de paso  
Frentes y módulos de armario

Venta e instalación a particulares  
y a profesionales de la construcción

Teléfonos: 925 565 024  
925 564 912  
Fax. 925 181 277  
Ctra. El Toboso, Km. 1  
45800 QUINTANAR DE LA ORDEN (TOLEDO)  
E-mail: blockport@blockport.es

BLOCK - PORT  
**QUINTANAR**



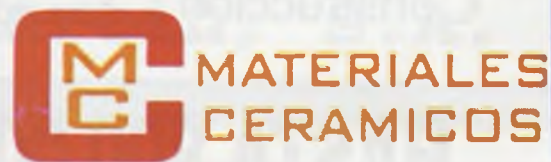

**MATERIALES  
CERAMICOS  
CUERVA, S.L.**



Especialistas  
en dar a cada  
espacio de  
tu hogar un  
toque de  
distinción

C/ Maestro Sánchez Mascaraque, 34  
Tfno.- (925) 42 43 44 - Tfno. y Fax.- 925 42 45 13  
45126 CUERVA (Toledo)  
ABRIMOS SABADOS TARDE



# HASTA 800.000 PESETAS POR UN METRO CUADRADO



Los acontecimientos del 11-S en Nueva York, la llegada del euro, el parón de la economía, y, en el caso de Toledo, las exageradas expectativas levantadas por el proyecto de Vega Baja, han frenado el alto ritmo de los últimos años en el mercado de la compraventa inmobiliaria.

(continúa en la página 90)

**i** inmobiliaria  
**MIMI.**

PISOS, LOCALES, NAVES, CHALETS...

C/ San Isidro, 12-3' Interior-Izda

Tel/Fax: 925 72 16 32

45600 Talavera de la Reina

[inmobiliariamimi@wanadoo.es](mailto:inmobiliariamimi@wanadoo.es)

**Finca en Villanueva de la Vera**  
(Cáceres)

9 ha aprox., Casa de 380 m<sup>2</sup>  
Zona para cultivo y ganado.  
3 Plantas, bodega, hilo musical

**Chalet próximo a Talavera.**

Parcela de 5.000 m<sup>2</sup> y casa de 210m<sup>2</sup>  
Garaje, bodega, piscina y pista de tenis

**Casa en carretera de Cervera**

Parcela de 3.500 m<sup>2</sup>  
8.000.000 Ptas (48.081 Euros)

**Piso en C/Alfares**

3 dormitorios, 1 baño  
salón y cocina

**Ático en Avda. Francisco Aguirre**

2 dormitorios, **AMUEBLADO**  
12.600.000 Ptas (75.727,53 Euros)

**Piso en C/ Gredos**

105 m<sup>2</sup>, 3 dormitorios  
Excelentes calidades  
15.000.000 Ptas (90.151,82 Euros)

**Piso en Avda. Constitución**

4 dormitorios, garaje  
18.000.000 Ptas (108.182,17 Euros)

**Apartamento en las Rozas (Madrid)**

1 dormitorio  
18.000.000.Ptas (108.182,17Euros)

**Solar en Carretera de Calera**

2 ha aproximadamente  
30.000.000 Ptas (180.303,63 Euros)



# Hijos de Evaristo Martín, S.A.



## *Calidad por principio*

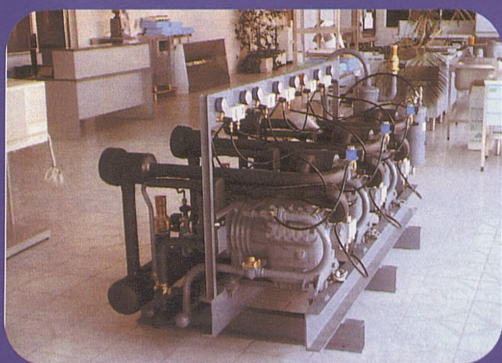

*Calidad por principio,  
profesionalidad como filosofía,  
y garantía como sello.*



*Un equipo trabajando para  
usted con el único fin de  
conseguir las certificaciones  
de mayor prestigio.*

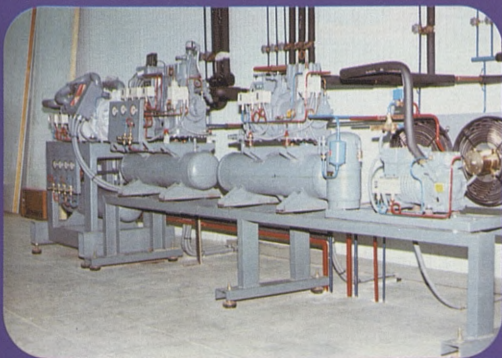

**925 23 30 00 - 925 23 30 04 - 925 23 54 15 / Fax: 925 23 30 08**  
TALLER Y EXPOSICIÓN: CTRA. DE TOLEDO - OCAÑA, KM. 4 (POL. IND) TOLEDO



# Construcción

(viene de la página 88)

**El parón se intuía** y desde los acontecimientos del 11 de septiembre en Nueva York es evidente. Las ventas en el mercado inmobiliario se estancan y empiezan a subir las demandas de alquileres. Sin embargo, los precios siguen locos y no hace mucho se han llegado a pagar hasta 800.000 pesetas por metro cuadrado para comprar pequeños locales comerciales en la "milla de oro" del barrio de Santa Teresa, formada por las calles Méjico y Colombia.

En compraventa de vivienda, el barrio de Buenavista sigue a la cabeza de la demanda, prácticamente a la par con la Avenida de Europa. Son, con diferencia, las zonas más caras de la Ciudad Imperial. Así, un piso de 90 metros en Buenavista puede costar 22 millones de pesetas. En la Avenida de Europa, uno de 120 puede pasar de los 35 millones y se están pagando 55, 60 y 65 por duplex de 300 metros.

En tercer lugar del "ránquing" está el Polígono, donde aún se puede adquirir una vivienda con buenas calidades a un precio

**Por una vivienda de 90 metros cuadrados en Buenavista se piden 22 millones. En la avenida de Europa pasa de 35 millones el precio de un piso de 120**

razonable. Es posible acceder a un inmueble de 90 metros por 12 o 13 millones de pesetas.

El casco histórico sigue siendo, en opinión de un experto, "para caprichosos o para solteros".

Pueblos como Bargas y Olías crecen en venta de viviendas adosadas, atendiendo la demanda de obra nueva que la ciudad Toledo no puede satisfacer. Cobisa o Argés "cotizan" entre quienes buscan su segunda vivienda.

En cuanto a los locales, como decíamos al principio, Santa Teresa se lleva la palma de



los más caros y de la mayor demanda, aunque cede en vivienda.

Inmediatamente después, Buenavista. Un local bien situado y a nivel de calle puede costar entre 350.000 y 400.000 pesetas por metro cuadrado.

También hay una importante demanda de locales en la Avenida de Europa, zona que no puede abastecer el mercado. Es sobre todo, un barrio residencial, pero tiene un gran gancho para oficinas y empresas de servicios.

**NUEVO  
CORSA  
SRI**

Nuevo Corsa SRI 1.4 16v 90cv  
con un completo equipamiento SRI

con ABS de serie por:

**1.665.000 pta.\***

Y en versión diesel 1.7 DI 16v 65cv por:

**1.735.000 pta.\*\***

**El coche en el que te gustaría verte.**



[www.opel.es](http://www.opel.es)

**OPEL CREDIT**



Opciones 1,2,3: La forma más fácil de tener siempre coche nuevo.

\* 10.007 €. PVP recomendado fabricante en Península y Baleares, Corsa 3p 1.4 16v 90cv. Transporte, IVA, impuesto de matriculación, descuento promocional y Plan Prever incluidos. Las llantas visualizadas son opcionales.

\*\* 10.427 €. PVP recomendado fabricante en Península y Baleares, Corsa 3p 1.7 DI 16v 65cv. Transporte, IVA, impuesto de matriculación, descuento promocional y Plan Prever incluidos.

**OPEL**

RED OPEL DE TOLEDO

**Benmóvil**

Autovía Madrid-Toledo, km 62.  
Tel. 925 35 49 12  
( Olías del Rey ) TOLEDO

**Isidoro  
García S.A.**

Avda. de Portugal, 70.  
Tels. 925 80 11 50 / 54  
TALAVERA DE LA REINA

**Talleres  
Benavent**

Ctra. Madrid-Alicante, Km. 122.  
Tel. 925 18 02 48  
QUINTANAR DE LA ORDEN

**Motosa**

Ctra. Toledo-Avila, Km. 27,8.  
Tels. 925 76 13 17 / 43  
TORRIJOS



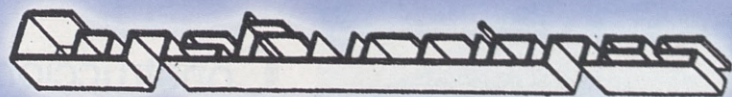

# RESTY S.A.

Pza. Cabeza del Moro, 10. Apartado 235

925 80 22 19 (Planta)

925 80 20 63-925 80 24 07 (Oficina)

925 80 23 70 (Fax)

TALAVERA DE LA REINA

**El nuevo  
EDIFICIO  
en la  
zona de  
"La Playa"  
es YA una  
REALIDAD**



*El ascensor  
del mañana  
diseño que nace  
de sus ideas*

Cabrahigos, 10  
45006 Toledo  
Telfs. 925 28 56 60  
925 28 56 59

# VIVIENDA COMPRADA CON DINERO NEGRO

La próxima entrada en vigor del euro está favoreciendo que aflore el dinero negro mediante compra inmobiliaria.



**El informe** publicado recientemente por el BBVA (Banco Bilbao Vizcaya Argentaria) ha hecho sonar las campanas en el mundo inmobiliario. Esta entidad financiera no ha ofrecido datos regionalizados pero el Servicio de Estudios afirma que se van a invertir alrededor de un billón de pesetas de dinero negro en el sector inmobiliario español. La misma información asegura que hasta el pasado mes de julio la inversión alcanzó los 800.000 millones. Este tipo de operaciones el sector inmobiliario, afirma el BBVA, suponen las dos terceras partes del total que se realizan con dine-

ro irregular.

Ese gasto trepidante que se está produciendo en los últimos meses del año obedece, según la entidad financiera, "a un proceso de adelanto a 2001 de las decisiones de consumo" para que los consumidores se "deshagan" el efectivo atesorado no fiscalizado. Esta afloración de dinero negro la corrobora el hecho de que el dinero que retira mensualmente el Banco de España alcanzó tasas negativas el pasado mes de septiembre.

Este "sobreconsumo" en 2001 puede estar suponiendo el adelanto de decisiones de

*(continúa en la página 94)*



INMOBILIARIA



**Estudios y Estructuras  
Gredos, S.L.**

Plaza de San Pedro, 1

**Tif. 920 372 796**

**ARENAS DE SAN PEDRO**

(Ávila)



**VENTA DE  
PISOS Y CHALETS**

**A ESTRENAR**



(viene de página 92)

gasto que se llevarían a cabo en 2002, lo que reduciría la tasa de crecimiento del consumo del año próximo.

En Toledo, los empresarios del sector construcción (principalmente de viviendas) no quieren ni oír hablar de dinero negro y afirman no estar detectando nada parecido con lo que publica el Servicio de Estudios del BBVA.

Pero lo cierto es que la llegada del euro está favoreciendo las inversiones de todos aquellos que tienen efectivo fuera de las entidades financieras. Es previsible que, aunque los responsables del sector preve-

**Los empresarios de la construcción de Toledo no quieren ni oír hablar de dinero negro pero lo cierto es que se vende todo lo que se construye**

an un buen 2002, se reduzcan las inversiones de los consumidores por el hecho de que, en muchos casos se han adelantado.

La subida de los precios de la vivienda y también de la obra civil son la prueba irrefutable de que el sector constructor está vendiendo absolutamente todo lo que se edifica, y también lo que no se edifica. Esta circunstancia, además del hecho de que algunos consumidores necesiten deshacerse del dinero para no perderlo (ante la incapacidad de blanquearlo) favorece la subida.

El sector de la construcción se va a ver afectado por un gran descenso en la edificación residencial. Pero el buen comportamiento de la obra civil va a permitir que la actividad crezca en el ejercicio 2002 por encima de las previsiones del informe realizado por el Servicio de Estudios de este banco español.

Hasta el pasado mes de julio la obra civil subía el 5,8 por 100, mientras que



para 2002 se espera una media de crecimiento del 5 por 100 con lo que el sector constructor en su conjunto elevará su actividad un 2 por 100.

Fotos: Carlos Monroy

## Agrupación de Empresarios de la Construcción y Afines de la Provincia de Toledo

ASESORIA JURIDICO-LABORAL

REPRESENTACION SECTORIAL E INSTITUCIONAL

ASESORIA FISCAL Y FINANCIERA

NEGOCIACION COLECTIVA Y SINDICAL

CIRCULARES INFORMATIVAS PERIODICAS

Paseo de Recaredo, 1 - Tel: 925 22 97 67 - 45002 TOLEDO



# PAVIGRES CERAMICAS



DISEÑO EN EXCLUSIVA DE LAS MEJORES  
MARCAS DE EUROPA

SUELOS RUSTICOS, PAVIMENTOS  
Y AZULEJOS SIN COMPETENCIA EN  
DISEÑO, CALIDAD Y PRECIO

SERVICIO DE PEDIDOS PUNTUALES SIN  
COSTO ALGUNO

Y SOBRE TODO...  
TRATO EXQUISITO A NUESTROS CLIENTES

FACIL APARCAMIENTO



Estamos en:  
C/. Jarama, 41  
Polígono Industrial de Toledo  
Telf.: 925 23 11 33  
Fax: 925 23 11 60





# LEY DE GARANTIAS PARA EL USUARIO

Desde que entró en vigor la nueva Ley de Edificación, en mayo de 2001, todos los sectores implicados, arquitectos, constructores, trabajadores y usuarios coinciden en señalar los avances que aporta. La principal novedad, asegura el presidente del colegio de arquitectos de Toledo, **Tomás Marín**, "es que ofrece una serie de seguros, cautelas y garantías al público y a los profesionales, que antes no existían. El señor que compre una vivienda sabe que existen una serie de controles de calidad que hasta el momento no existían y que ahora son obligatorios".

Se trata de lo que se ha denominado "seguro decenal", que garantiza la construcción de la vivienda durante 10 años, lo que supone una

garantía para el consumidor, manifiesta **José Ramón Fernández**, miembro de la Junta Directiva de la Agrupación Provincial de Construcción, quien valora positivamente la ley. La seguridad, unida a la mayor calidad en las construcciones, avalan la nueva legislación que es fundamentalmente una ley de garantías para el usuario.

También en materia de prevención, la ley de edificación ha venido a despejar una de las dudas vigentes en el Real Decreto 1.627, que reúne las condiciones de seguridad en el sector de la construcción, "porque en la disposición adicional 4ª de la LOE, se indican las titulaciones que debe tener el coordinador de seguridad y salud en construcción. Mientras que el Real

Decreto habla de técnico competente, la LOE, en su disposición adicional 4ª, dice que las titulaciones para ejercer esa labor son las de ingeniero, ingeniero técnico, arquitecto y arquitecto técnico", indica el director de Seguridad y Salud Laboral de la Fundación Laboral de la Construcción, **Ildefonso Vera**.

Pero como siempre que aparece algo nuevo, surgen conflictos, "porque aparecen agentes que antes no existían, ante un control de calidad, por ejemplo, ¿quién dirige la orden?, ¿quién es el responsable en caso de equivocación?", manifiesta Marín, "son cuestiones que están empezando a rodarse; un tema que se asentará con el tiempo. En lo que todos están de acuerdo es que las cosas tienen que seguir por ese camino".

## Urbanización

# LAS AMANIEGAS

(EN ARGÉS)

CONSTRUCCIÓN  
Y VENTA DE  
CHALETS  
UNIFAMILIARES  
ADOSADOS,  
PAREADOS  
INDIVIDUALES  
Y PARCELAS.



**Construcciones Majanos, S.A.**  
Telf.: 925 37 60 71. ARGÉS (Toledo)



# VENATTO

## MÁRMOL TECNOLÓGICO



LA SUAVIDAD Y BELLEZA DEL MÁRMOL  
CONJUGADO CON UNA GAMA DE  
COLORES Y TEXTURAS INFINITAS,  
AL QUE AÑADIMOS LA DUREZA Y  
RESISTENCIA MÁS ALTA OBTENIDA  
EN PRODUCTOS DE SU SECTOR.

LA PERFECCIÓN DE UN PRODUCTO  
QUE HA CONSEGUIDO SUPERAR  
A LA PROPIA NATURALEZA.

# VENATTO



Ctra. de Ocaña, Km. 34.500 - 45240 - Alameda de la Sagra - TOLEDO - Spain

Tel.: +34 925 50 00 54 - Fax.: +34 925 50 02 70

[www.venatto.com](http://www.venatto.com)





# LADRILLO: UN SECTOR QUE "HUELE" LA CRISIS

Están preocupados por lo que puede ocurrir a partir del año 2002. Según el presidente de la Asociación de Empresarios de Tejas y Ladrillos de Toledo, Gregorio Juárez, el boom del 99 al final será muy perjudicial para la totalidad del sector.

**Existe cierta** preocupación en el sector por la situación, no sólo la que están viviendo en la actualidad, sino la que está por llegar. Hablamos de los ladrillos y en concreto con el presidente de la Asociación de Empresarios de Tejas y Ladrillos de Toledo, **Gregorio Juárez**. "Estamos vendiendo el ladrillo por debajo de su coste real, por lo que se puede afirmar claramente que perdemos dinero. Y eso que la época más dura está todavía por llegar".

No quiere dibujar una situación de catástrofe, "pero la realidad es la que es". Y eso que durante el año en curso el número de viviendas que calcula que se van a construir en España alcanzará el número de 450.000, sólo 50.000 menos que en el año 2000. "El ritmo es bueno, pero las perspectivas para el 2002 no son tan halagüeñas. Si se confirman las cifras, la construcción de tan sólo 350.000 viviendas, el bajón será considerable".

Hasta el momento, "aunque ahora se mantenga la demanda, la crisis que estamos viviendo es importante. Estamos bajo lo que podríamos denominar el boom de las 'vacas gordas', cuando en el 99 las cifras fueron espectaculares y hubo un déficit considerable de materiales. Lo que provocó que se

crearan un 30 por 100 más de nuevas plantas productivas". Pasado el tiempo, ya es insuficiente para el productor, "porque no existe actividad para cubrirla y los precios se van a los infiernos".

**REESTRUCTURACION DEL SECTOR.** Entre las soluciones que baraja Gregorio Juárez se encuentra, como es lógico, la lógica reestructuración del sector. "Y hay que hacerlo de forma continua. Habrá fábricas que tendrán que cerrar, otras tenderán a la fusión y unas terceras deberán bajar su capacidad productiva por debajo del 100 por 100".

En resumen y tal y como refleja el presidente de la Asociación de Empresarios de

Tejas y Ladrillos de Toledo, "las 'vacas gordas' nos han traído hambre".

Y todo ello a pesar de que en la provincia de Toledo contamos con dos ventajas respecto al resto: la primera, "que nuestro nivel tecnológico es el más alto de España y ofrecemos muy buena competitividad; y segundo, nuestra situación geográfica, que podemos decir que es estupenda, prácticamente al lado de Madrid".

Aunque en la primera la diferencia ya es menor "porque la tecnología se puede comprar. Lo que sí es cierto es que en Toledo hemos notado la merma de las ventas en los mercados exteriores". Aun así, confía en la recuperación, "pero todo pasa por una profunda reestructuración".



**"El síndrome de las 'vacas gordas' del 99 acabará pasando factura"**



# Adapta

Servicios inmobiliarios

Avda. Piedad Colón, 2 / 45222 BOROX (Toledo)

Tfnos: 925 528 090 - 902 101 360 / Fax. 925 528 118

e-mail. adaptainmobiliaria@retemail.es



## compra - venta:

viviendas de obra nueva

viviendas de 2ª mano

apartamentos turísticos

suelos industriales

naves industriales

solares

fincas

alquileres

casas preconstruídas -

modulares

...

Desde ..... 39.065,79 euros

..... 6.500.000 pts



casas preconstruídas modulares



La próxima semana  
en su parcela **A**

## Adapta

Servicios inmobiliarios

## TGB

Red Inmobiliaria

GESTIONAMOS LA FINANCIACIÓN A SU MEDIDA





# LA INNOVACION "TOMA" EL MERCADO DE LAS PUERTAS

El futuro del mercado de las puertas de madera, que crece a la par que la edificación de viviendas, está en ofrecer productos de mayor valor añadido. El 60 por 100 de la producción nacional corresponde a Castilla-La Mancha.

**El incremento** de la edificación residencial en los últimos años se ha traducido en el crecimiento espectacular experimentado por el mercado de puertas de madera. Las cifras lo avalan. Durante el año 2000, la demanda de puertas de madera superó los 10 millones de hojas de puerta, con un valor superior a los 100.000 millones de pesetas. Tendencia que se mantiene en 2001 y que podría ralentizarse el próximo año, a la par que la ligera recesión en la creación de viviendas a partir de 2002, según los datos facilitados por el Centro Tecnológico de la Madera.

La concentración geográfica continúa siendo una constante en el subsector de puertas de madera. Castilla-La Mancha aglutina en torno al 70 por 100 de la producción nacional y de la cifra de negocio. La localidad toledana de Villacañas concentra más de 20 empresas, siete de ellas situadas entre las diez primeras del sector. Empresas que registran una facturación anual media de 50.000 millones de pesetas que proporciona trabajo a cerca 3.500 personas. Junto a Castilla-León y la Comunidad Valenciana, Castilla-La Mancha representa el 80 por 100 de la producción nacional de puertas de madera.

Los países de la Unión Europea, especialmente Portugal, seguidos de Rusia, Francia, Mónaco, Reino Unido, Bélgica y Estados

Unidos son los principales destinos de la exportación de puertas de madera, a los que se une el mercado chino, una de las últimas apuestas de los productores de un sector que en los últimos cuatro años han experimentado una duplicación de las exportaciones, y que en el año 2000, alcanzó un volumen de negocio de 13.097 millones de pesetas.

**LA INNOVACION, CLAVE DE FUTURO.** Ofrecer productos de mayor valor añadido, que proporcionen al consumidor una alternativa a las tradicionales puertas plana

y carpintera, es la tendencia diseñada por los grandes grupos empresariales, que están marcando las líneas básicas de la evolución del mercado. Son las denominadas "puertas técnicas", término que agrupa un amplio repertorio para todas las necesidades:

puertas blindadas; puertas ignífugas, que han experimentado un importante incremento de producción, al incluirse su utilización en la Ley Orgánica de Edificación, en vigor desde el pasado mayo de 2001; puertas acústicas; puertas ecológicas, en proceso de desarrollo y puertas en block o kit, aquellas que salen de la fábrica y pueden instalarse directamente. Innovación, en suma como revulsivo para un sector en alza.

Inmaculada Sánchez  
Fotos: Carlos Moreno

## fincas NOVO

SERVICIO DE GESTION INMOBILIARIA

Vendemos y alquilamos  
Naves industriales, Comerciales,  
pisos, Fincas, Chalets y  
administramos su comunidad.

### ARENALES DEL SOL

Alto sol. Viviendas  
estilo dúplex con  
2 ó 3 habitaciones,  
porche y un pequeño  
jardín.  
Piscina comunitaria



### SANTA POLA

A 150 m. de la playa.  
Apartamentos de 1, 2 ó 3  
dormitorios.  
Piscina comunitaria



Urbanización con piscina.  
Edificio situado en un  
lugar ideal a 2 minutos  
de la ciudad y la playa



### TORREVEJA

AVDA. CONSTITUCIÓN, 24. OF.7  
TEL: 925 82 55 55





**MANUFACTURAS QUE REALIZAMOS:**  
BISEL RECTO Y CURVO  
CANTOS PULIDOS  
ESTRÍAS RECTAS Y CURVAS  
TALADROS  
CAJEADOS



TALLADOS A MANO  
REALIZACIÓN DE MURALES  
TAPAS DE MESA  
VIDRIO+MÁRMOL  
ESPEJOS DE BAÑO  
TODOS LOS VIDRIOS  
PARA EL MUEBLE

Si desea visitarnos, tenemos  
exposición en la misma factoría,  
en la cual podrá elegir entre una  
amplia gama de productos,  
**VENGA y COMPRUÉBELO**

Ctra. Yuncos-Cedillo del Condado Km. 1,8 - Telfs.: 925 53 70 16-74 83  
Fax: 925 53 71 81 - 45210 YUNCOS (Toledo)

## **VC** vidrios Grabados y Curvados Pérez, s.L.

**NUESTRO PRINCIPAL OBJETIVO  
ES LA SATISFACCIÓN CON  
NUESTRO TRABAJO.**

**MANUFACTURAS QUE REALIZAMOS:**  
VIDRIERAS ARTÍSTICAS DE PLOMO Y LATÓN (VARIOS COLORES)  
VIDRIERAS MODERNAS  
RESTAURACIÓN DE VIDRIERAS  
VIDRIERAS PINTADAS CON ESMALTES VITRIFICABLES  
CURVADO DE VIDRIO PARA LA INDUSTRIA DEL MUEBLE  
GRABADOS CON CHORRO DE ARENA Y ÁCIDO





# Mármoles y Granitos Pérez s.l.



**MANUFACTURAS QUE REALIZAMOS:**  
ENCIMERAS DE COCINA Y BAÑO  
SEPULTURAS  
FACHADAS  
ESCALONES Y PASAMANOS  
EN MARMOL Y GRANITO EN GENERAL

**MANUFACTURAS EN MARMOL Y GRANITO.**

## DESARROLLOS URBANISTICOS PEREZ, S.A.

¡¡NO BUSQUES MAS!!, EN NUESTRA EMPRESA ENCONTRARAS LA VIVIENDA QUE ANDABAS BUSCANDO.

NOS DEDICAMOS A LA PROMOCION Y CONSTRUCCION DE CHALETS, PISOS, LOCALES COMERCIALES, PARCELAS, ETC...

VEN A VISITARNOS EN C/ REAL, 74 DE YUNCOS (Toledo), NUESTRO PERSONAL TE ASESORARA SIN NINGUN COMPROMISO SOBRE NUESTRAS MEJORES OFERTAS.



C/ Lope de Vega, 4 - 45210 YUNCOS (Toledo) - Telf.: 925 53 70 16 - Fax: 925 53 71 81



# COMO CONSEGUIR EL MEJOR PRECIO PARA SU VIVIENDA



La conclusión es clara: aumenta la capacidad de financiación de las familias, pero se mantiene la accesibilidad. Es uno de los datos que ofrece el informe que sobre situación

inmobiliaria ha llevado a cabo el Servicio de Estudios del BBVA. La financiación ha crecido en Europa hasta un 10 por 100, y la desaceleración de las economías europeas está afectando a la demanda residencial y reduciendo la tasa de crecimiento de la financiación inmobiliaria. Además, los continuos descensos en los tipos de interés producidos en los mercados hipotecarios europeos (dato, por lo tanto, extensivo a España) a lo largo del presente año "han permitido que el

crédito a las familias para la adquisición de viviendas se expandiera a tasas del entorno del 10 por 100 durante los primeros seis meses del año, "moderando así la ralentización que se venía observando desde comienzos del año 2000".

**BAJAN LOS TIPOS DE INTERES.** Como dato significativo habría que decir que el Banco Central Europeo "ha reducido tres veces los tipos de interés, situándolos en el 3,75 por 100 actual". Un descenso de 100 puntos básicos desde principios de año que se

**El Banco Central Europeo ha reducido tres veces los tipos de interés**



## Auto - Motor

SERVICIO OFICIAL CITROËN



- ▲ EXPOSICIÓN Y VENTA
- ▲ VEHÍCULOS NUEVOS Y DE OCASIÓN



- ▲ MECÁNICA
- ▲ ELECTRICIDAD
- ▲ CHAPA Y PINTURA AL HORNO

C/ MARCHES, 15 - POLIG. IND. - TOLEDO - TELF. 23 09 39 - FAX: 23 00 48



ha traducido "en una bajada de más de 50 puntos básicos en los tipos de los créditos hipotecarios, situándose la media europea en el 5,96 por 100 a finales de agosto de este mismo año".

Y desde entonces el precio del dinero ha continuado descendiendo en los mercados monetarios, lo que indica que se están descontando nuevos recortes de los tipos de Europa. "Unos descensos que continuarán trasladándose al mercado hipotecario, lo que pudiera situarlos por debajo de los de hace dos años, en el entorno del 5,50 por 100".

Pero el informe habla de una seria advertencia: a pesar de los descensos de tipos hipotecarios, "la ralentización del crecimiento económico durante 2002 tendrá un impacto negativo sobre las economías familiares, que continuarán moderando su demanda de viviendas y la de crédito hipotecario". Mientras, en España continúa la expansión del crédito. Debido, principalmente, a que la financiación a familias "para la adquisición de viviendas ha continuado siendo muy dinámica en el primer semestre de 2001, con tasas de crecimiento del 23 por 100 en los dos primeros trimestres del año". También la financiación para la rehabilitación de viviendas (y en este apartado podemos

## La ralentización del crecimiento económico en 2002 tendrá un impacto negativo

pensar en las numerosas casas que hay por rehabilitar en el casco histórico de Toledo) "se ha expandido de forma significativa en el primer semestre de 2001".

Y si hablamos de los niveles de morosidad, son mínimos si tenemos en cuenta la política de seguimiento y control de la cartera de créditos que están siguiendo las entidades financieras y el favorable entorno económico.

"A finales de agosto de 2001 era del 0,6 por 100 en el caso de los créditos con garantía hipotecaria, frente al 1,4 por 100 de morosidad del resto de líneas de crédito". Evolución de la morosidad en España que se ha visto favorecida "por los descensos de los tipos de interés en el mercado hipotecario que, desde comienzos de este año, se han reducido más de 75 puntos básicos".

Fotos: Carlos Moreno



## Urbanización

# La Legua



### CHALETS ADOSADOS 4 - 5 DORMITORIOS

INFORMACION Y VENTA: EN URBANIZACION LOS CIGARRALES DE VISTAHERMOSA (JUNTO A LA ROTONDA)

HORARIO: MARTES A SÁBADO DE 11 A 2 y de 4 A 7.  
DOMINGOS y FESTIVOS DE 11 A 2.

Telf. información: **925 257 618**

PROMUEVE:

VENDE:



INMOBILIARIA  
VISTAHERMOSA

**INMOTOLEDO®**

C/. Reino Unido,3 - 45005 TOLEDO  
Telf.: 925 25 72 16 - Fax: 925 22 02 49  
e-mail: inmotole@teleline.es.



# “Habrá una revolución espectacular en el mercado de la vivienda protegida”

No cree que estemos ante el principio de una crisis en el sector de la construcción; apuesta fuerte por la VPO; espera aprobar el proyecto de la Vega Baja antes de fin de año; y no le gusta el “muro de San Marcos”.

**- ¿Cuál es el diagnóstico que se puede hacer del sector de la construcción?**

Seguimos estando en un buen momento, pese a que la situación económica en algunos sectores atraviese por dificultades. Hay previsiones que apuntan a un descenso en la actividad pero creo que no hay suficientes elementos para asegurarlo. En Castilla-La Mancha se están produciendo un importante desarrollo en

cuanto a obra pública, así lo demuestra el ritmo de crecimiento presupuestario para el año que viene que es del 18 por 100; en este sentido destaca el sector de la construcción de vivienda a lo que hay que añadir grandes proyectos de infraestructura que aseguran unos años de mucho desarrollo. En el sector privado puede adivinarse un descenso, pero todavía hay que esperar acontecimientos; ha habido un “boom” espectacular en los últimos años, sobre todo porque la vivienda ha sido un buen elemento de inversión para muchos ciudadanos; ese “boom” puede disminuir en los próximos años pero no creo que podamos hablar de crisis.

**- ¿Por qué momento atraviesan las inversiones a nivel regional?**

Se van a promover, a través de Gicaman, viviendas por un valor de 14.000 millones de pesetas, habrá más ayudas, lo que supondrá una revolución espectacular en el mercado de la vivienda protegida a partir del año que viene. En carreteras vamos

mantener un ritmo inversor que nos permitirá cumplir con el II Plan de Carreteras de Castilla-La Mancha. Además, vamos a poner en marcha otros proyectos como la nueva red de autovías, comenzando por la de Tomelloso-Toledo que comenzará físicamente a primeros de 2003. En obras hidráulicas sube también el esfuerzo inversor.

**- ¿Cómo se avencinan las inversiones de la Administración central?**

El entendimiento con el Ministerio de Fomento es bastante bueno. Los planes del ministro **Alvarez Cascos** para Castilla-La Mancha nos agradan en su gran mayoría.



Ahora bien, cuando pasamos a observar los presupuestos y las inversiones comprobamos que es bastante insuficientes sobre todo en lo que a carreteras se refiere. Bien es cierto que hay para el año que viene proyectos importantes como la autopista de peaje Madrid-Toledo, el AVE hasta Toledo o la circunvalación de Talavera de la Reina. Lo que pasa es que en los presupuestos vienen con cantidades insignificantes en su gran mayoría. Además, obras que se podrían encontrar más avanzadas, como la autovía Maqueda-Toledo-Tarancón-Cuenca, a este paso puede que tardemos 10 años en verla construida.

**- ¿Cómo se encuentra el proyecto del AVE Madrid-Toledo?**

Se está redactando el proyecto. Independientemente de que se construya una estación en la capital y su ubicación exacta, hemos pedido una parada intermedia en la línea principal para que Toledo quede bien comunicado con el resto de la región, Andalucía y Levante. Por otra parte, en estos momentos se tiende a realizar estaciones que sean a la vez centros de ocio y cultura y eso es lo que queremos para Toledo, Albacete y Cuenca.

## El ritmo de crecimiento presupuestario en Obras Públicas es del 18 por 100 para el año 2002

**CONSTRUCCIONES IGNACIO BLÁZQUEZ, S.L.**

**PROMOTORA**

Delegación Talavera: Avda Pio XII, 60  
Telf/Fax: 925 81 51 08

**CONSTRUCCIONES HEJOSAN, S.L.**

**Construimos y Rehabilitamos**

**Iglesia Santiago Apostol 1998**



## "El entendimiento con el Ministerio de Fomento y con Alvarez Cascos es bastante bueno pero las inversiones son insignificantes"

- ¿La nueva Ley sobre la Vivienda será un novedoso instrumento para la promoción y desarrollo de la vivienda protegida?

En cierto modo sí, hay algunas regiones como Madrid con figuras parecidas a las que se incluyen aquí. Viviendas de más de 90 metros, con un precio máximo y que gozarán de ventajas por la intervención pública en cuanto a préstamos de interés preferencial. Serán, además, viviendas a realizar por las administraciones o por el sector privado.

- ¿Cuándo se dará el visto bueno a la Vega Baja?

Esperamos que antes de que finalice el año. El proyecto nos parece muy interesante y se está trabajando en él de manera prioritaria. Pero lo que no se puede hacer, y por eso hacemos un llamamiento a la prudencia, es crear falsas expectativas, los precios de esas viviendas en la Vega Baja estarán sujetos a lo que diga esa Ley, por tanto no se puede avanzar nada al respecto hasta que el texto legislativo no esté aprobado.

- ¿Se están haciendo desde la Consejería esfuerzos en las comarcas más deprimidas de la provincia de Toledo?

En la zona de Toledo y la Sagra hay un alto desarrollo y, por ejemplo, se está trabajando en un Plan de Ordenación Territorial en la Sagra Alta y Baja. En comarcas como la Jara, Montes de Toledo o San Vicente se hace hincapié en la mejora considerable de las carreteras, del transporte público y del abastecimiento y depuración de agua.



- Elija un lugar para vivir.

Es cuestión de gusto, cada zona tiene su encanto; he vivido siempre en un piso y ahora tengo la experiencia de una casa unifamiliar, con lo que he ganado en calidad de vida. Y eso que el precio de esas viviendas, por ejemplo en el extraradio de Toledo, es muy asequible para la mayoría de las economías, más que para cualquier piso en la capital. Ideal sería también una casa rehabilitada en el Casco Histórico, si es con patio mejor.

- ¿Le gustan las escaleras mecánicas de Recaredo?

Han quedado bastante bien integradas en la zona. Creo que no es la ubicación más idónea desde el punto de vista de la funcionalidad pero, ligado con otros proyectos, cumple con su finalidad de revitalización del Casco Histórico.

- ¿Y San Marcos?

No entiendo la finalidad de esa obra y desde el punto de vista de la perspectiva no es una obra muy afortunada.

- ¿Y la Consejería de Agricultura?

Es impactante, pero creo que se ha integrado en el perfil del Casco Histórico.

José Florencio Moreno  
Fotos: Carlos Moreno



**MULTISERVICIO AL HOGAR  
EN 24 HORAS**

**PIDA PRESUPUESTO SIN  
COMPROMISO**

**GRACIAS POR CONFIAR  
EN NOSOTROS**

## OBRAS Y REFORMAS EN GENERAL

- *Carpintería en General*
- *Fontaneros*
- *Albañiles*
- *Pintores*
- *Viviendas y Oficinas*
- *Locales Comerciales etc...*



C/. Valdelospozos, 40 • Telf.: 925 24 09 52 • Telf. y Fax: 925 24 10 57 • 45007 TOLEDO  
asistenhogar@terra.es



# DONDE VIVEN...



Como cualquier ciudadano de la región, también ellos, en la mayoría de los casos, han tenido que "patearse" la ciudad para poder comprarse la que puede ser la "casa de sus sueños". Han ajustado el precio a sus posibilidades y finalmente han elegido. Desde el presidente de la región, José Bono, hasta el líder "popular", Agustín Conde.

PROMUEVE Y CONSTRUYE  
INVERHOTEL

Siglo XXI  
Residencial



VIVIR EN TOLEDO  
EN PLENA NATURALEZA

## VIVIENDAS

- 3 y 4 dormitorios
- 2 cuartos de baño
- Aseo
- Salón comedor
- Cocina
- Garaje
- Porche con pérgola
- Jardín

VIVIENDAS PAREADAS  
(primérisima calidad)

EN AZUCAICA

ALIMENTACION, TIENDAS  
RESTAURANTES, AUTOBUS...

Y TODAS LAS VENTAJAS DE VIVIR EN UN CENTRO URBANO

**!Aislamiento  
inmejorable!**

- Aire acondicionado
- Carpintería exterior PVC
- Doble acristalamiento
- Persianas antirrobo
- Carpintería interior, madera
- Puerta de entrada de seguridad
- Calefacción y agua caliente independiente.
- Gas natural
- Tomas TV y teléfono en: salón, dormitorio ppal. y cocina.
- 1ª planta: Pavimentos en gres
- 2ª planta: Suelo de madera
- Gilferia monomando 1ª calidad
- Sanitarios 1ª calidad
- Garaje: solado en gres zócalo en pared
- Porche: solado en gres pérgola en P.V.C.



4 Dormitorios

3 Dormitorios

GAS NATURAL, AIRE ACONDICIONADO,  
PERSIANAS ANTIRROBO, JARDÍN PROPIO...

INFORMACIÓN Y VENTA

Ctra. de Avila km 2,750 - oficinas Hotel Beatriz  
Telef: 925 21 31 98 - Toledo

(continúa en la página 108)

**También han tenido que "patearse" el terreno para encontrar la que creen que es la casa de sus sueños**





FABRICA DE: VIGAS - TUBOS - BLOQUES DE HORMIGON O ARLITA -  
PLACAS ALVEOLARES DE FORJADOS Y CERRAMIENTO -  
BOVEDILLAS DE ARLITA Y HORMIGON - BORDILLOS Y TABLEROS

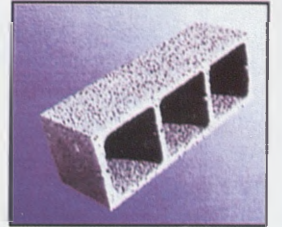
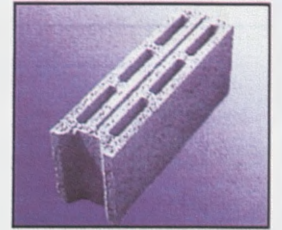

## PREFABRICADOS CALDERON, S.A.

Ctra. Madrid-Alicante, Km. 99 - Telfs: 925 19 09 25 - 925 19 09 26 - Fax: 925 19 08 83  
45880 CORRAL DE ALMAGUER (Toledo)

[www.prefabricados-calderon.es](http://www.prefabricados-calderon.es)

[comercial@prefabricados-calderon.es](mailto:comercial@prefabricados-calderon.es)



VIGUETAS DE HORMIGÓN  
PRETENSADO AUTORRESISTENTE  
Y SEMIRRESISTENTES



NUESTRA OFICINA TÉCNICA LE  
CALCULARÁN EL FORJADO ADECUADO  
SEGÚN SUS PLANOS

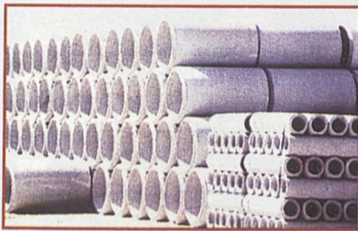

SE FABRICAN TUBOS CON DIÁMETRO  
DESDE 100 MM HASTA 1.200 MM Y  
SE SUMINISTRAN PALETIZADOS

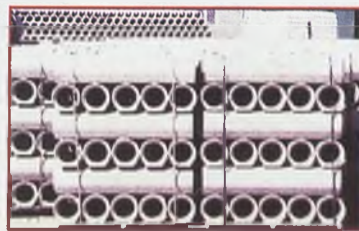

PLACAS ALVEOLARES  
PLACA DE CERRAMIENTO

DISTRIBUIDOR DE ARLITA

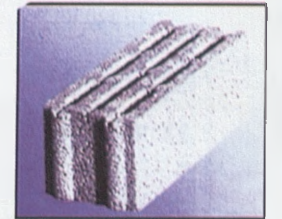

**Arliblock**  
AISLAMIENTO NATURAL

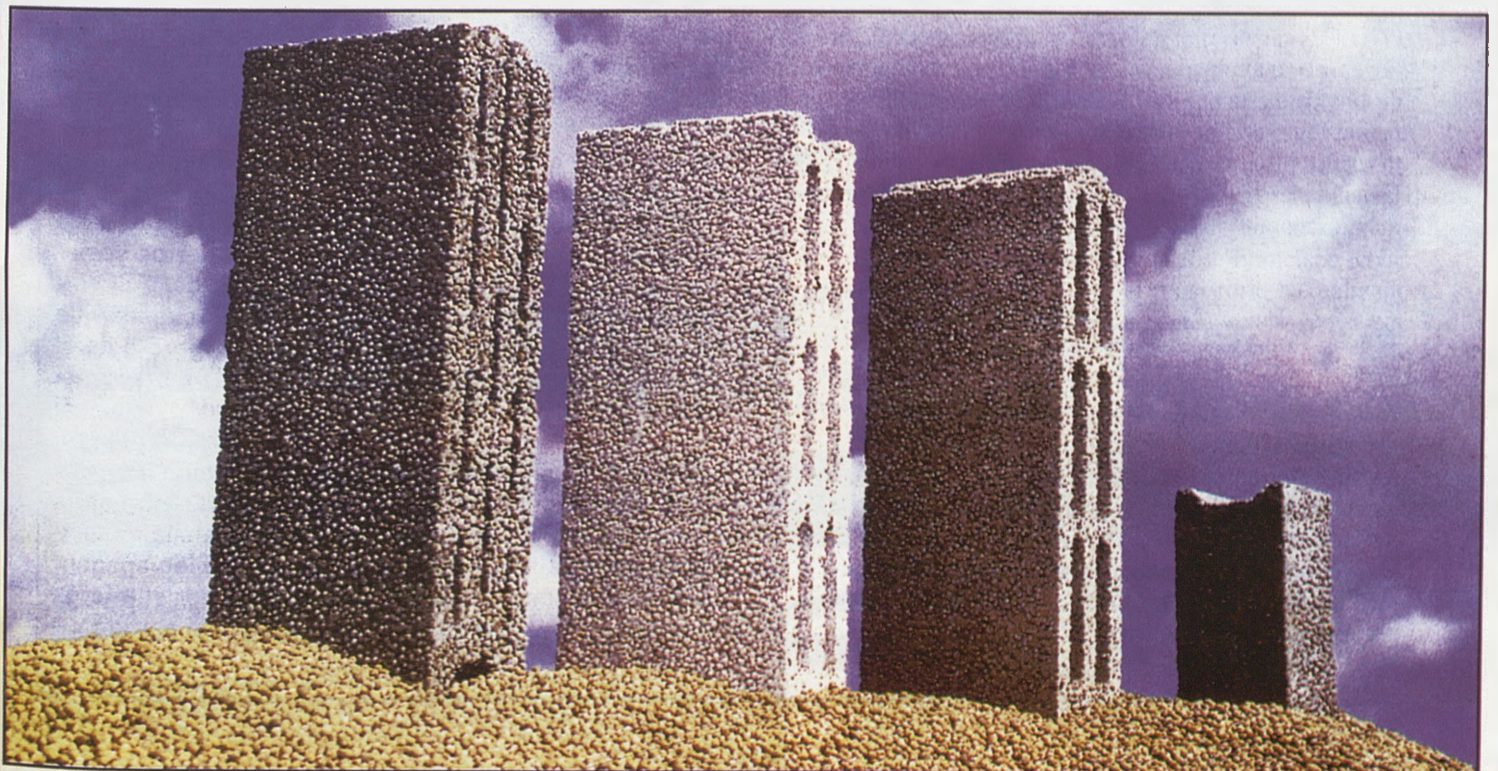



# Construcción

(viene de la página 106)

Por ejemplo, el presidente de la región, José Bono, vive desde hace ya unos años en un chalé de 400 metros cuadrados en la localidad de Olías del Rey. Hasta ese momento y desde su llegada a Toledo ocupaba la residencia oficial de la institución a la que representa, situada en el

## José Bono vive en un chalé en Olías; Conde en la zona más cara de la ciudad

Palacio de Fuensalida, en plena Judería y justo al lado de la Iglesia de Santo Tomé. Donde sigue acudiendo todos los días a trabajar.

En la zona norte de Toledo, considerada como la más "in" y cara de la ciudad, se encuentra la casa del presidente regional del PP, Agustín Conde. Un dúplex junto a la avenida

de Europa en el que vive con su familia. Precisamente y según los datos policiales, el área de la ciudad que más visitas ha recibido de los ladrones, especialistas en el saqueo de viviendas. Bandas internacionales que llegan, hacen su trabajo y se marchan sin apenas dejar rastro. Aunque afortunadamente para el próximo candidato del PP a ocupar la Presidencia de la Junta, su casa no ha recibido tan desagradables visitas.

El barrio de Buenavista, también en la capital regional, es quizás el preferido por los miembros del Gobierno autonómico. Por ejemplo **Emiliano García-Page**, consejero Portavoz, quien vive en un piso de 90 metros cuadrados adquirido hace apenas unos años, tal y como especifica el propio político socialista en su declaración anual de bienes, rentas y actividades. Prácticamente vecino, justo al otro lado de la calle, habita el consejero de Sanidad,

(continúa en la página 110)

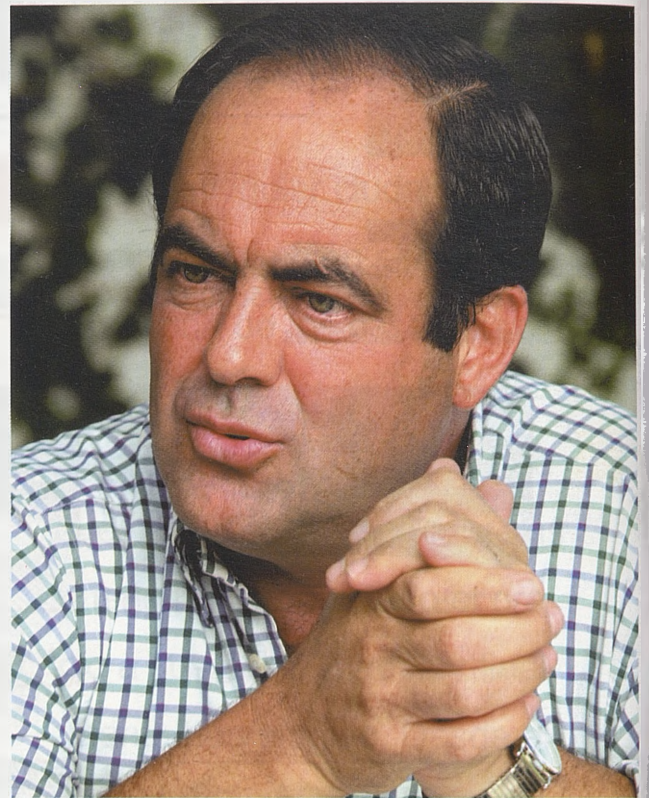

El presidente de Castilla-La Mancha, José Bono, se trasladó hace unos años a un chalé de Olías. Antes vivía en el Palacio de Fuensalida, habitual lugar de trabajo.

A



B



C



**JOSÉ MIGUEL®  
CASTELLANOS**

**INGENIERÍA Y  
PROYECTOS**



- A  NAVES INDUSTRIALES
- B  ELECTRICIDAD (Alta y Baja Tensión)
- C  LICENCIAS DE APERTURA

Paseo Juan Carlos I, 16, Local 7  
Telf y fax 925/18.15.12 móvil 659.01.66.86  
QUINTANAR DE LA ORDEN (Toledo)





## Pensando en ti...

Hemos conseguido ofrecerte calidad de vida y aire puro en nuestras viviendas unifamiliares de **"Casa de Campo"**.

La posibilidad de elegir tu piso disfrutando de plaza de garaje y bien comunicado en **"Paseo de la Rosa"**, a un paso del centro profesional más avanzado de Toledo **"Oficinas Bulevar"**, donde disfrutarás de las mejores instalaciones para tu empresa en Avenida de Europa.

Para tu tiempo de ocio **8 salas de cine** en **"Santa María de Benquerencia"**, y para los más elitistas, **"Nuncio Viejo"** en pleno Casco Histórico.

Cada vez que pensamos en construir lo mejor,  
sólo tenemos que hacer una cosa...

**...pensar en ti.**

**COTOLMA**  
OBRAS Y CONSTRUCCIONES S.L.

**Toonstrucciones**  
**MAYORAL**

Avda. CASTILLA - LA MANCHA, 3. 45003 - TOLEDO - Tlf.: 925 25 63 04. E-mail: [cotolma@infonegocio.com](mailto:cotolma@infonegocio.com)



(viene de la página 108)

**Fernando Lamata**, en un piso alquilado (uno de los que hacen uso de esta opción), puesto que procede de la capital de



España, donde posee dos viviendas en propiedad.

El tercero de los que han elegido esta zona, aunque en realidad es el primero que se fue a vivir allí, es el alcalde de Toledo, **José Manuel Molina**. En la parte más alta del barrio el primer edil posee, como su compañero de partido y antecesor en el cargo, Agustín Conde, un dúplex.

La segunda de las que optan por una casa alquilada, por aquello de que el trabajo les obliga a permanecer en Toledo hasta últimas horas de la noche, es la talaverana consejera de Economía y Hacienda **María Luisa Araújo**. Aunque cuenta con un piso de 140 metros cuadrados en la ciudad de la cerámica, las noches que se queda en la capital autonómica opta por un piso, en propiedad, de 70 metros cuadrados.

La tercera de las que opta por un alquilado, en esta ocasión un apartamento de una habitación, es la consejera de Administraciones Públicas, **Carmen Valmorisco**. Natural de la localidad albaceteña de Almansa, de lunes a viernes vive en Toledo. Y también ha elegido la

## Los consejeros que no son de Toledo optan por el apartamento alquilado

zona norte de la ciudad.

Y el cuarto que se ha decantado por la opción del alquiler ante la imposibilidad de acudir a diario a su casa "real" a dormir es el consejero de Educación y Cultura, **José Valverde**. Igual que su compañera de Gobierno, Carmen Valmorisco (también han compartido militancia en Nueva Izquierda), ha elegido un pequeño apartamento de una habitación. Y en la misma zona, la de la avenida de Europa. E igualmente pernocta en

(continúa en la página 112)

RECAMBIOS TOLEDO



C/ Valdecaveros, 1 45007 TOLEDO  
Tlfo.: 925-241 311 / Fax: 925-241 206

PERSONAL CUALIFICADO  
PRIMERAS MARCAS  
INFORMACION  
CALIDAD

## 1ª Red Europea de Talleres Multimarca

# El Taller a su Medida

# EUROTALLER

EUROTALLER

NOS ENCONTRAMOS EN:

**TALLERES ANTONIO ALGUACIL**

Avenida General Villalba, 7  
45003 TOLEDO  
Tlfo. 925-221123 - Fax: 925-212080

**J. MOTOR (T.C.M.)**

C/ Ventolama, 5  
45007 - Polígono Industrial  
(TOLEDO)  
Tlfo./Fax: 925-231487

**ELECTRO MOVIL**

C/ Río Montaña, S/N  
45007 - Polígono Industrial  
(TOLEDO)  
Tlfo./Fax: 925-241016

**TALLERES LA SAGRA, S.L.**

Servicio Peugeot -Ctra. Ocaña, 35  
45240 ALAMEDA DE LA SAGRA  
(TOLEDO)  
Tlfo./Fax: 925-500127

**ELECTRICIDAD ORDELEC, S.L.**

C/ Luis Fernuda, 5  
45250 AÑOVER DE TAJO  
(TOLEDO) Tlfo./Fax: 925-555229

**TALLERES EMILIANO SANCHEZ**

E/ Colon, 1  
45164 GALVEZ (TOLEDO)  
Tlfo./Fax: 925-400408

**TALLERES ANGEL MORA**

C/ Ambrosio Gómez, 9  
45400 MORA DE TOLEDO  
(TOLEDO) Tlfo.: 925-300829

**TALLERES CARBONELL, S.L.**

Polígono La Cañada, Parc. 3  
45470 LOS YEBENES  
(TOLEDO)  
Tlfo.: 925-320354 - Fax: 925-321359

**TALLERES VEHINTO, S.L.**

Ctra. Gerindote, Km-1,200  
45500 TORRIJOS (TOLEDO)  
Tlfo.: 925-762292 - Fax: 925-771202

WWW.EUROTALLER.COM

**TALLERES ROBERTO LÓPEZ**

C/ Ciudad Real, 1 y 5  
45940 VALMOJADO (TOLEDO)  
Tlfo./Fax: 91-8170832

**CHAPISTAS DE VILLACAÑAS, S.L.**

C/ Ortigosa, 11  
45860 VILLACAÑAS (TOLEDO)  
Tlfo./Fax: 925-201432

**TALLERES NOBLEAUTO, S.L.**

Ctra. Ocaña, Km-21  
45350 NOBLEJAS (TOLEDO)  
Tlfo.: 925-140302



# EMILIANO MADRID E HIJOS, S.A.

**CARPINTERÍA DE ALUMINIO**

**CERRAJERÍA**

**ESTRUCTURAS METÁLICAS**

## ESTRUMAHER, S. A.

**MURO CORTINA**

**FACHADAS SINGULARES**

Avda. de Talavera, 10  
45680 CEBOLLA (Toledo)

Central 925 86 61 50

FAX 925 86 61 23

Carpintería 925 86 62 99

FAX 925 86 65 02

Estructura 925 86 60 01

FAX 925 86 64 95

Muro Cortina: 91 618 60 50

FAX 91 618 81 52





*El alcalde de Toledo, José Manuel Molina, ocupa un dúplex, desde hace ya varios años, en la zona alta del barrio de Buenavista. Mientras, el delegado del Gobierno, Juan Ignacio Zoido, habita en la vivienda institucional que tiene a su disposición, por su cargo, en la misma Delegación del Gobierno, en plena Plaza de Zocodover.*



*(viene de la página 110)*

Toledo de lunes a viernes, desplazándose hasta su lugar habitual de residencia, Ciudad Real, los fines de semana.

Los dos últimos miembros del Gobierno de Bono que viven en la capital son **Alejandro Alonso**, consejero de Agricultura y Medio Ambiente, que ocupa un piso de apenas 100 metros cuadrados en el toledano barrio de Santa Teresa; y el consejero de Bienestar Social, **Tomás Mañas**, quien todavía tiene su residencia en el barrio de Santa Bárbara, un piso de

135 metros cuadrados que en cuestión de poco tiempo presumiblemente cambiará por un chalé que se construirá casi en la misma zona que su presidente e íntimo amigo José Bono, en el término municipal

## **El consejero de Bienestar Social se ha comprado una parcela junto al chalé de Bono**

de Olías del Rey. Según la última declaración de bienes, rentas y actividades, ya ha comprado una parcela. Ahora le falta construirse la que será su futura vivienda.

Hay dos miembros del Gabinete de Bono que viven en las proximidades de Toledo. Son el consejero de Ciencia y Tecnología, **Isidro Hernández Perlines**; y el de Obras Públicas, **Alejandro Gil**. Y los dos "comparten" término municipal: Bargas. El segundo de ellos ocupa un

*(continúa en la página 114)*



# ALBATROS

Gestión Inmobiliaria

**PISOS - LOCALES - NAVES - CHALETS - FINCAS - PARCELAS**

**TENEMOS LA MAS AMPLIA OFERTA INMOBILIARIA**

Avda. Plaza de Toros, 6 - Local 1  
45003 TOLEDO

**FINANCIACION 100%**

Tel.: 925 223 663 / 223 603  
Móvil: 610 250 620

**ADOSADOS - BARRIO DE AZUCAICA - TOLEDO**

**CALIDAD - CONFORT - ZONA RESIDENCIAL**

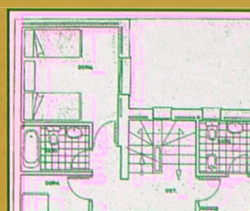
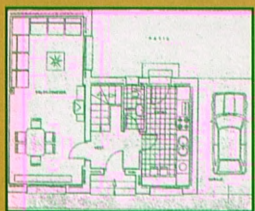

COMPLETAS Y MODERNAS INSTALACIONES. EQUIPAMENTOS. CALEFACCION GAS CIUDAD.

**GRELCA, S.L. C/ Alcalá, 289 - 1º 28027 MADRID**  
Tel.: 91 404 15 13 - 649 87 21 04

Vende

**ALBATROS**



Construya con

# más valor

**Sume el valor de la mejor energía de la Tierra: el gas natural.**

- **Más valor añadido**  
Revaloriza las nuevas viviendas.
- **Más ahorro**  
Coste de instalación realmente bajo.
- **Más potencia**  
Potencia ilimitada para cubrir todas las necesidades del edificio.
- **Más facilidad de venta**  
La energía de suministro continuo más barata.
- **Más limpia y ecológica**  
Cumple con todas las normativas medioambientales.
- **Más cómoda y versátil**  
Para todos los usos domésticos: calefacción, cocción, agua caliente, climatización, secado de ropa...

  
**gasNatural**  
Castilla-La Mancha



**PINTURA INDUSTRIAL  
PRODUCTOS QUIMICOS  
HOSTELERIA  
JARDINERIA Y RIEGO  
PRODUCTOS PARA PISCINAS  
BRICOLAGE**



**Avda. Guadarrama, 4  
Pol. Ind. Parcela 148  
Tel.: 925 230 471  
Fax: 925 233 409  
TOLEDO**



**Hay un caso, cuanto menos, curioso: el alcalde de Talavera, José Francisco Rivas, vive en la "zona de los ruidos", pero hasta ahora no ha tenido ningún problema**

*(viene de la página 112)*

chalé de 236 metros cuadrados. Por último, el vicepresidente **José María Barreda**, quien aunque hace ya muchos años vivía en Toledo, ahora opta por regresar, la mayoría de los días, a su ciudad natal, Ciudad Real, donde posee un chalé de 350 metros cuadrados.

**ZOIDO, EN LA VIVIENDA OFICIAL.** El delegado del Gobierno en Castilla-La Mancha, **Juan Ignacio Zoido**, como ha ocurrido con la mayoría de sus antecesores en el cargo, ocupa la vivienda oficial que el titular del cargo tiene a su disposición justo encima de su lugar de trabajo, la Delegación del Gobierno, en un emplazamiento tan privilegiado como la Plaza de Zocodover.

En Talavera de la Reina se produce un caso, cuanto menos, peculiar. Y es que el propio alcalde de la ciudad, el socialista **José Francisco Rivas**, mantiene su vivienda en la zona considerada como más ruidosa: el barrio del Parque, "rodeado" de locales y establecimientos hosteleros que han causado, año sí año también, numerosos problemas de ruidos en toda la zona. A pesar de ello, no existe constancia alguna de que Rivas haya planteado pega o problema alguno relacionado con este asunto. Al menos de

forma pública.

Por último, la presidenta de la Junta Local del PP y diputada regional **Carmen Riobos**, a pesar de los numerosos desplazamientos que realiza hasta Toledo, sigue viviendo en Talavera, concretamente en una de las zonas más tradicionales, conocida como "la Tropical".

**Fotos: Carlos Moreno**







# INMOBILIARIA VISTAHERMOSA

NUEVAS OFICINAS:

C/ Reino Unido, 3 • 4ª planta - 45005 TOLEDO

Tel.: 925 22 32 08 - 925 22 30 13 • Fax: 925 22 32 50



**2001**

Del 15 al 30  
de noviembre

# elecciones

## de Consejos Escolares



*La construcción del servicio educativo,  
tarea de todos*

**La educación nos interesa a todos.**

Es un bien público que necesita tu aportación.

Alumnado, madres y padres, personal no docente y profesorado, están llamados a construir el sistema educativo que necesita Castilla-La Mancha.

*Participa*



Junta de Comunidades de  
**Castilla-La Mancha**