



# RECONSTRUCCION

MINISTERIO DE LA GOBERNACION

DIRECCION GENERAL DE REGIONES DEVASTADAS

DICIEMBRE 1953 • N.º 122





## DETECTOR DE METALES AMERICANO

MODELO ULTRA SENSIBLE

Para localizar oro, plata y demás metales, minerales y tesoros enterrados.

Puede ser armado y ajustado para la operación en pocos minutos.  
Instrucciones completas en español.

Entrega inmediata, a petición



## MAQUINA DE AFEITAR ELECTRICA

ROBÖ 52

con dos focos propios para afeitarse en la oscuridad.  
Maravilloso aparato.  
Garantizado por un año.

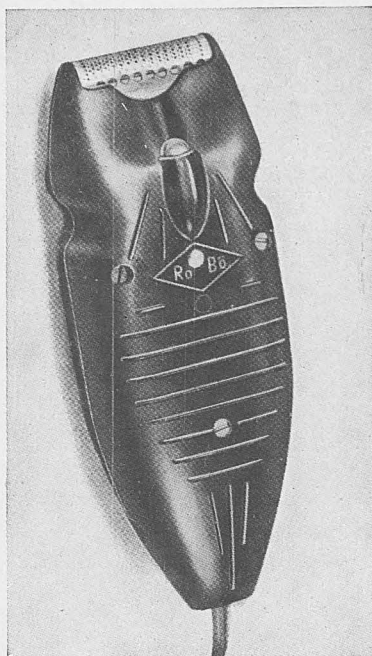

Manejo sencillo.

Precio al alcance de todas las fortunas.

Se solicitan Agentes en las principales capitales de provincias.



## SIERRA DE CADENA "STRUNK"

manejada por un solo hombre, potencia, robustez, duración, arranque instantáneo motor a gasolina, muy fácil de afilar por el operador.

Pidan detalles y folletos descriptivos

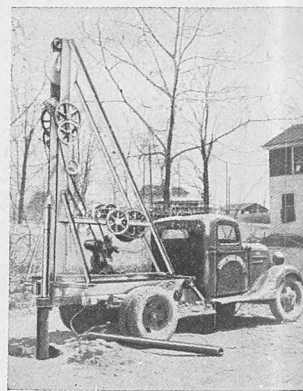

Perforadora pozos «Consol», para agua. Efectúa toda clase de perforaciones hondas y difíciles. El equipo se puede acoplar a un auto, por medio de un dispositivo especial. Pidan detalles.

DISTRIBUIDORES:

# INDUSTRIAL IBEROAMERICANA, LTDA.

Valverde, 1, 8º - Teléfono 220667 (5 líneas) - Apartado 12.296 - MADRID



# B CABAL

M A R M O L E S • C A N T E R A S • G R A N I T O S

FABRICA DE ASERRAR MARMOLES Y PIEDRAS: CIUDAD NARANCO

OFICINAS: CERVANTES, 11 • TALLERES: M. PEDRAYES • TELEFONOS 3100, 5088 y 3595

O V I E D O

1662

## CONSTRUCCIONES

*Román Escribano Sancha*

APAREJADOR

Barflora, 29

SEVILLA

1671

## CONSTRUCCIONES

**ARAVAL, S. A.**

NAVELLOS, 8. TELEF. 16297

**V A L E N C I A**

1666

*Dionisio Mieres Gordón*

FABRICA DE CAL  
CANTERA

LA POLA DE GORDON (León)

1671

**Rafael Linares Andreu**

TALLER DE CARPINTERIA MECANICA  
CARPINTERIA EN GENERAL

Avenida del Puerto, 64 VALENCIA

1669

**Carlos Sierra Robles**

M A D E R A S  
MATERIAL DE CONSTRUCCION

LA VECILLA (León)

1672

CONSTRUCTOR  
DE OBRAS

*José M.<sup>a</sup> Galiana Sala*

Gran Vía Ramón y Cajal, 34, 12.<sup>a</sup>

Teléfono 52886

VALENCIA



1473

**ASFALTOS NATURALES CAMPEZO**

SOCIEDAD ANONIMA

PRODUCTOS NACIONALES: ROCA ASFALTICA NATURAL - HORMIGON ASFALTICO  
ASFALTO FUNDIDO - LOSETA ASFALTICA  
PARA PAVIMENTOS, ACERAS Y PISOS

YACIMIENTOS: SAN ROMAN DE CAMPEZO (ALAVA)  
DOMICILIO SOCIAL Y FABRICA: ANTOÑANA (ALAVA)

ASFALTOS NATURALES CAMPEZO, S. A.  
PRIM, 53 SAN SEBASTIAN

1623

**EUGENIO  
PARRON  
GONZALEZ**  
CONTRATISTA DE OBRAS

M. Ruiz Zorrilla, 12  
TELEFONO 1663  
ALGECIRAS

1533

**TETRACERO, S. A.**
**ARMADURAS DE ALTA RESISTENCIA PARA HORMIGON**  
(PATENTADAS)

AYALA, 5 - MADRID - TELEFONO 35 51 90  
TALLERES EN BILBAO

Cargas de trabajo de estas armaduras (según ensayos oficiales): 2.200 kgs./cm<sup>2</sup>. - Economía de hierro, con cargas de 1.800 kgs./cm<sup>2</sup>: 33 %. - Economía en secciones de hormigón: 10 %.

Los pedidos de TETRACERO se pueden dirigir directamente a esta Sociedad.

CADA BARRA TETRACERO HA SIDO PROBADA Y GARANTIZADA SU CALIDAD POR EL PROCESO DE FABRICACION

1554

**M. RUBIO**

CANTERIA Y MARMOLES

TALLERES: ZARAGOZA Y TERUEL

ZARAGOZA: Av. América, 111 y 113 - Teléfono 23741  
TERUEL: Carretera de Alcañiz (Finca de Larios)

1534

**EDIFICACIONES Y  
CONTRATAS, S. L.**

CONSTRUCCIONES EN GENERAL

Oficina Técnica: Alcalá, 17, 5.ª planta. Teléf. 31 75 55  
MADRID

1677

*Arribas*

Fábrica de Refractario y Gres

Fábrica, Despacho y Almacén:  
Avenida de Cataluña, 81 Teléfono 22758  
ZARAGOZA



# CONSTRUCCIONES LUIS OLASAGASTI, S. A.

CONSTRUCCION GENERAL ::: HORMIGON ARMADO

SAN MARCIAL, 50. Teléfs. 10044 y 16488

SAN SEBASTIAN

1625

## CONSTRUCCIONES ZUÑIGA

HORMIGON ARMADO - ALBAÑILERIA

MADRID:

Argensola, 2. Teléf. 22 91 83

BILBAO:

Diputación, 7. Teléf. 14569

1661

Contratista de Obras

## José Climent Sola

Pavimento, alcantarillados  
y conducciones de agua

SAN VICENTE, 106

TELEFONO 12396

VALENCIA

1688

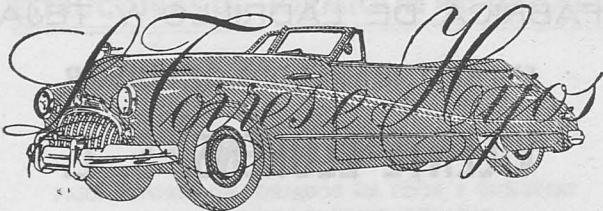

REPARACION GENERAL DE AUTOMOVILES

Sánchez Pacheco, 44 • Teléfono 34 51 81

MADRID

1652

## FRIGORIFICOS CHILOVERG

Chimeno, López y Cía. Sdad. Ltda.

INSTALACIONES FRIGORIFICAS INDUSTRIALES  
ESPECIALIDAD DE PLANTAS ELECTRO-AUTOMATICAS  
EXCLUSIVISTAS DE «GELPHA» (Barcelona)  
y «ATLAS» Copenhague (Dinamarca)

Casa Central: Alameda de Urquijo, 17  
Teléfonos 13602 y 32385

BILBAO

SUCURSALES: Santander - León - Vigo - La Coruña  
Orense - Lugo - Logroño - Gijón  
Pamplona - San Sebastián - Vitoria  
Burg os.

1647

## ALBERTO ALONSO

CALEFACCION  
VENTILACION  
SECADEROS

ALAMEDA DE MAZARREDO, 6, 1.º

Teléfono 17541

BILBAO



# ALTOS HORNOS DE VIZCAYA

SOCIEDAD ANONIMA

FABRICAS EN:

## BARACALDO, SESTAO Y SAGUNTO

LINGOTE AL COK, DE CALIDAD SUPERIOR, PARA FUNDICIONES Y HORNOS MARTIN-SIEMENS + ACEROS BESSEMER Y SIEMENS-MARTIN, EN DIMENSIONES USUALES PARA EL COMERCIO Y CONSTRUCCIONES + ACEROS ESPECIALES (ACEROS AL CARBONO, AL NIQUEL, AL CROMONIQUEL, ETC.) + ACEROS "KUPLUS" + CARRILES VIGNOLE, PESADOS Y LIGEROS, PARA FERROCARRILES, MINAS Y OTRAS INDUSTRIAS + CARRILES PHOENIX O BROCA, PARA TRANVIAS ELECTRICOS + VIGUERIA PARA TODA CLASE DE CONSTRUCCIONES + CHAPAS GRUESAS Y FINAS DE TODAS CLASES, Y ESPECIALIDAD EN CHAPAS DE ALTA TENSION PARA LA CONSTRUCCION DE BUQUES + CHAPAS MAGNETICAS PARA DINAMOS Y TRANSFORMADORES + GRANDES PIEZAS DE FORJA (EJES RECTOS, CIGUEÑALES, HERRAJES DE TIMON, RODAS, CODASTES, ELEMENTOS PARA CAÑONES, PROYECTILES, ETC.) + CONSTRUCCIONES DE VIGAS ARMADAS PARA PUENTES Y EDIFICIOS + FABRICACION ESPECIAL DE HOJA DE LATA + CUBOS Y BAÑOS GALVANIZADOS

FABRICACION DE COK METALURGICO Y SUBPRODUCTOS: SULFATO AMONICO, ALQUITRAN, BREA, NAFTALINA, BENZOL Y TOLUOL

FLOTA DE LA SOCIEDAD:

CUATRO VAPORES CON 18.360 TONELADAS DE CARGA

EXPLOTACIONES MINERAS...	HULLA.....	600.000 tons. año.
	HIERRO.....	400.000 " "

Dirigir toda la correspondencia a: **ALTOS HORNOS DE VIZCAYA**  
APARTADO 116 • BILBAO

1673

*Cocinas*

**"AURORA"** Nombre Registrado

JOAQUIN SANZ

Cocinas para Carbón y Eléctricas

Termosifones

Instalaciones de Fumistería en general



Palomar, 22 - ZARAGOZA - Teléf. 21049

1675

FABRICA DE LADRILLO Y TEJA

EN SAN JUAN DE MOZARRIFAR

**VICENTE LLORENS, S. L.**

OFICINAS:

PONZANO, 5, 1.º izqda.

TELEFONO 25619

ZARAGOZA

1674

*Antonio Morera*

**LA VALENCIANA**

(MARCA REGISTRADA)



Fábrica de Baldosas  
Hidráulicas - Piedra  
Artificial y Similares

Clavé, 4 :: ZARAGOZA :: Teléf. 27998

1676

*TALLER DE DECORACION*

**AGREDA**

GRANADA, NUM. 43 (Torrero)  
Teléfono 28710

ZARAGOZA



1680

# Cerámica San Macario

**TEJA Y LADRILLO**

**GUADARRAMA**  
(Madrid)

DIRECCION:  
C/ Fernando el Católico, 7  
Teléfono 23 55 52  
**MADRID**

1689

REPARACION DE AUTOMOVILES EN GENERAL  
**SOLDADURA AUTOGENA**  
RECTIFICADO Y ENCAMISADO DE CILINDROS

*Viuda e Hijos de*

## Francisco Garrido

HERMOSILLA, 120  
Avisos: Teléfono 25 41 99  
**MADRID**

1684

# HOTEL MERCATOR

**CATEGORIA 1.ª A**

Atocha, 123, Teléf. 39 26 00 (cinco líneas)

**MADRID**

PROPIETARIO:  
**SOCIEDAD BELGA DE LOS PINARES DEL PAULAR**

1690

# Comercial de Pinturas PAYAN

TEMPLE EN PASTA  
PINTURAS NITRO-  
CELULOSAS Y DISOL-  
VENTES - COLORES

BARNICES - ACBITES  
COLAS Y ENGRUDOS  
BROCHAS - PINCELES  
DE TODAS CLASES

DROGAS Y PRODUCTOS QUIMICOS

ALMACEN Y DESPACHO:  
Velarde, 20 - Teléfono 31 25 26

**MADRID**

1693

# ESTRUCTURAS DE HORMIGON PRETENSADO

VIGAS Y CARGADEROS

**PRETESA**

PARA SOPORTE DE FORJADOS DE PISOS Y CUBIERTAS  
PISOS DE GRANDES LUCES Y CARGAS

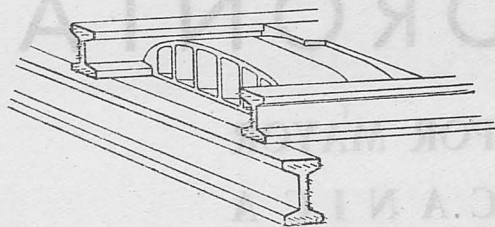

SUSTITUTIVAS DE CARGADEROS DE HORMIGON ARMADO  
CONSTRUIDOS EN OBRA - ELIMINACION DE ENCOFRADOS  
TIPOS ESPECIALES PARA TODAS LUCES Y SOBRECARGAS, POR ENCARGO



## PRETESA, S. L.

VICALVARO (Madrid)

Teléfono 31 21 46

**ESTRUCTURAS DE HORMIGON PRETENSADO**

1694

# Heras y García Nieto, S. L.

**MADERAS - CARBONES MINERALES**

Avda. José Antonio, 66

Teléfono, núm. 31 32 54

**MADERAS:**

Avda. Albufera, 70

(P. Vallecas)

Telf. 27 43 89

**CARBONES:**

Paseo Imperial, 71 y 73

Telf. 27 05 78

**MADRID**



1678

## Antonio Royo

CONSTRUCCIONES EN MADERA

Instalaciones en tiendas y oficinas

Fabricación de Persianas Enrollables

- : - CASA FUNDADA EN 1858 - : -



Carmen, 50 - ZARAGOZA - Tel. 21345

1681

## “W. Kremers”

Diploma - Alta Precisión - MAESTROS RELOJEROS ALEMANES

Reparaciones, máxima garantía

RELOJES todas marcas; grandes surtidos

Ultimos modelos; mejores precios y abso-

luta garantía.

1679

## Manuel Tramullas

CONSTRUCCIONES EN MADERA



Tenor Fleta, 59 - Teléf. 24059

ZARAGOZA

Calle Goya, 35

Teléf. 25 36 92

MADRID

1682

# ANTRACITAS MORONTA

CARBONES Y LEÑAS AL POR MAYOR  
SERRERIA MECANICA



Alejandro Dumas, 2

MADRID

Teléfono 27 54 76



# RECONSTRUCCIÓN

---

REDACCION Y ADMINISTRACION: DIRECCION GENERAL DE REGIONES DEVASTADAS  
MINISTERIO DE LA GOBERNACION.-AMADOR DE LOS RIOS, 5.-MADRID

## S U M A R I O

Abierto todo el año, por el Marqués de Santa María del Villar..	289
Nuevos mercados en la Provincia de Jaén, por Ramón Pajares, arquitecto .....	299
Los grandes Castillos españoles: el de Coca, por Angel Dotor..	315
Detalles arquitectónicos .	

---

ABIERTO TODO EL AÑO

AÑO XIV + DICIEMBRE 1953 + PRECIO DEL EJEMPLAR 12 PTAS. + N.º 122  
SUSCRIPCION ANUAL: ESPAÑA E HISPANOAMERICA (DIEZ NUMEROS), 110 PESETAS. OTROS PAISES, 130 PESETAS

más refugio contra el frío, la humedad, las enfermedades del tiempo y soportar a los pe...



# RECONSTRUCCIÓN

MINISTERIO DE LA GOBERNACION - AMADOR DE LOS RIOS, 3-MADRID  
DIRECCION Y ADMINISTRACION, DIRECCION GENERAL DE REGIONES DEVASTADAS  
DIRECCION GENERAL DE RECONSTRUCCION

Manuel Tramullas

CONSTRUCCIONES EN ACERO

S U M A R I O

Adiutorio para el Marqués de San Juan de Villanueva... 239

Nuevos mercados en la Provincia de León, por Rufino Pajares... 239

Los grandes Castillos españoles: el de Coca, por Angel Dorca... 312

## ANTRACITAS

## MORONTA

ROYAL POR LA GRAN Y ENORME  
SERIE DE ANTRACITAS

SUSCRIPCION ANUAL: ESPAÑA E HISPANOAMERICA (DIEZ NUMEROS), 110 PSETAS. OTROS PAISES, 120 PSETAS.  
AÑO XIV + DICIEMBRE 1933 + PRECIO DEL EJEMPLAR 12 PSETAS. + N.º 123

Revista Damas 2, Calle de... Teléfono 27 54 77





*PUERTO DE PAJARES. - Parador de turismo. Conjunto.*

ARQUITECTOS: Manuel y Gonzalo de Cárdenas

## ABIERTO TODO EL AÑO...

Quienes hasta hace medio siglo llegá-  
bamos al Puerto de Pajares, no hallába-  
mos refugio contra el frío, la niebla, la

lluvia o la nieve en los duros largos meses  
de invierno. Antaño, para prevenir las in-  
clemencias del tiempo y socorrer a los pe-



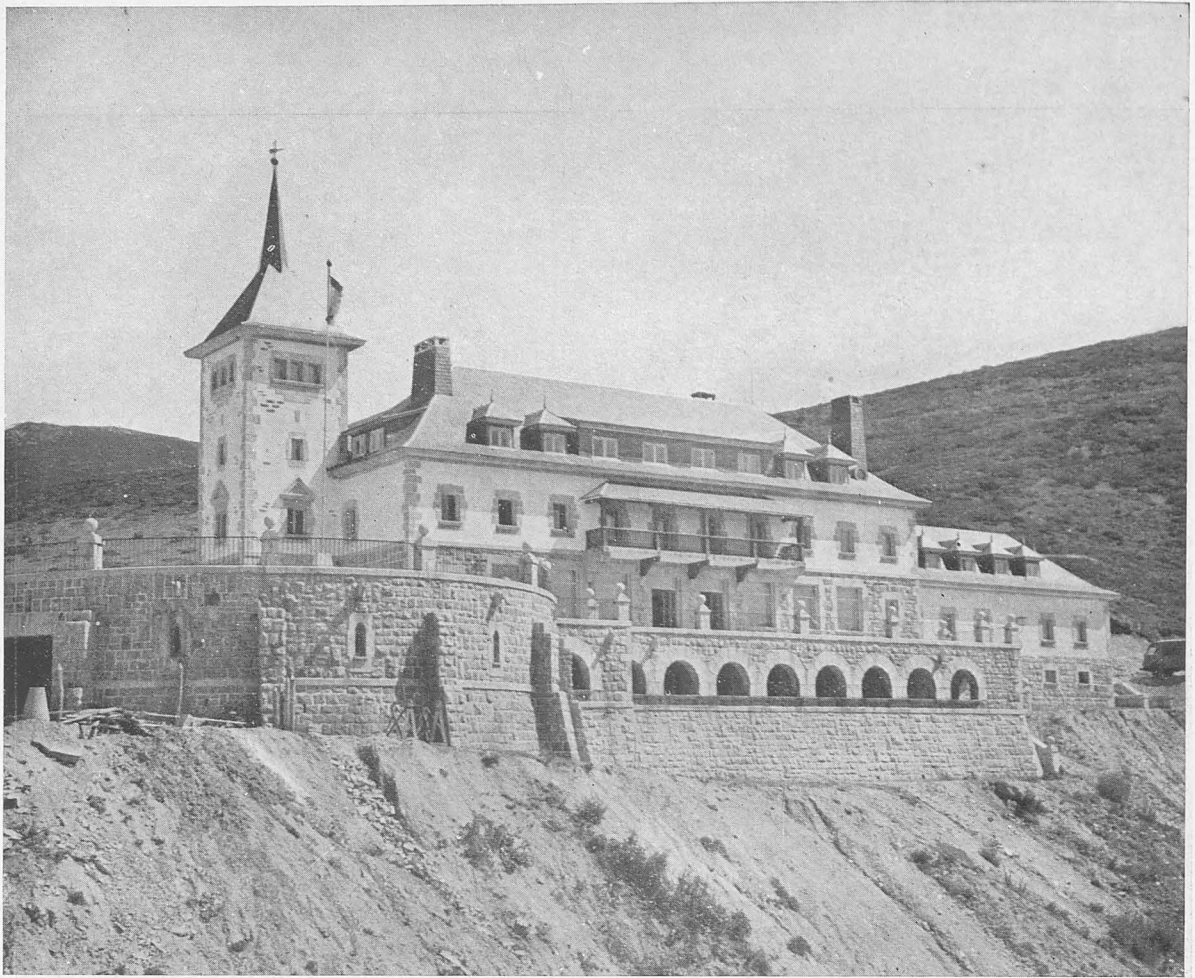

*PUERTO DE PAJARES.—Parador de turismo. Fachada posterior y entrada.*





regrinos que acudían a venerar el arca de las reliquias en la cámara santa de la catedral ovetense, fué fundado en la antiquísima Colegiata de Arbas un Hospicio y hospedería que habitaron canónigos regulares sujetos a la regla de San Agustín. Fué Fernando I el rey que confirmó una dotación y desde comienzo del siglo XII

figura la Colegiata de Santa María de Arbas, en tierra leonesa, como de Patronato real. A este Hospicio del medioevo sustituye el magnífico Parador del Alto del Puerto de Pajares.

Al llegar el viajero de hoy al Puerto de Pajares, divisa desde una curva de la carretera la torreta del Parador, y al abo-

*PUERTO DE PAJARES.—Parador de turismo. Fachada principal. Detalle.*







*PUERTO DE PAJARES.—Parador de turismo. Paso al comedor. Abajo: Salón.*







*PUERTO DE PAJARES.-Parador de turismo. Hall y escalera.*





car a lo alto, en la divisoria de las dos provincias, se detiene, o por lo menos retrasa su marcha, impresionado por el edificio que Regiones Devastadas levantó allí. Queda asombrado ante una fábrica que por soberano telón de fondo tiene las cadenas de montañas y crestas que terminan en la ingente Peña Oubiña, de 2.416 metros de altura. Bajo el Parador se extiende el valle, y desde él y su terraza, así como desde los ventanales del salón y el comedor, cabe contemplar cómo el tren sale del túnel famoso de la Perruca y entra rápidamente en otro, y cabe atisbar hoyadas, rápidos descensos, las barrancadas de Val Grande, el monte y valle pro-

picio a la caza del oso, según indica el libro de las *Monterías*, de Alfonso XI. Se trata de una maravilla de panorama, sobre todo si luce el sol, tanto en verano como en invierno, pues Pajares es en cualquier mes del año una visión de belleza inenarrable. Cuando el viajero entra en el Parador (es un dato que hemos comprobado ya varias veces), se queda parado, inmóvil, en la misma puerta, pues a través de los grandes ventanales ve el valle y montañas y más montañas, rematadas por las nieves perpetuas de Peña Oubiña. Si la vista del Parador al entrar en Asturias, llegando de León, es sorprendente, la que asoma por la carretera, subiendo

*PUERTO DE PAJARES.—Parador de turismo. Ventanal del Salón.*







*PUERTO DE PAJARES.-Parador de turismo. Salón. Detalles.*







*PUERTO DE PAJARES.—Parador de turismo. Vestíbulo del primer piso. Abajo: Vestíbulo del segundo piso y a la derecha detalle de un dormitorio.*





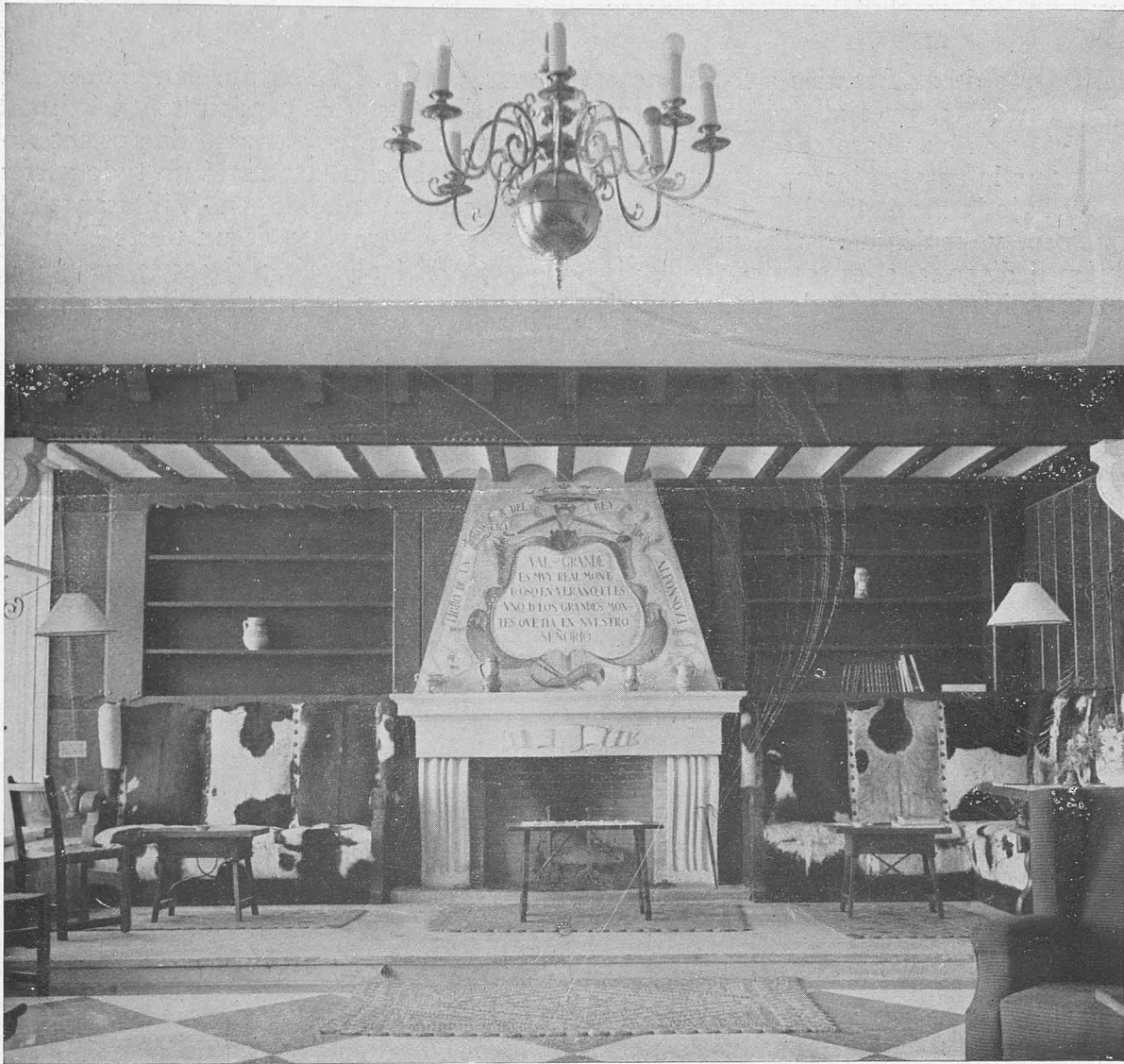

*PUERTO DE PAJARES.-Parador de turismo. Salón. Conjunto.*

*Detalle de la chimenea.*

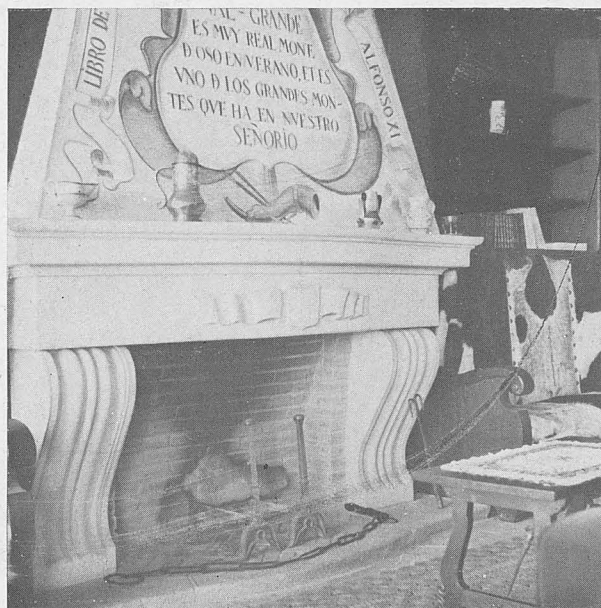



del Puerto desde Asturias a León, no es menos notable, pues al doblar la curva, desde uno de los pilarotes que sirven para reconocer la ruta en las grandes nevadas, surge bajo la montaña de Val Grande el gracioso y espléndido albergue. Cuyo huésped dispone, si es esquiador, de pistas magníficas, sobre todo del lado de la vertiente leonesa; si es montañero o cazador, de excursiones innumerables, que le llevan hasta los riscos y hoyadas de Peña Oubiña; si es pescador, de las aguas de Orbigo, Bernesga, Torio, Curueño, Porma, Esla, Yuso, Ríotuerto, Bayones, Carrión, Cortes, Pisuerga, Sella, Deva, Bullón, Lagos de Isoba, Aller, etc. Al automovilista le brindan los Paradores de Pajares y Riaño visitas a los puertos de Leitariego, Somiedo, La Ventana, Piedrafita, Vegarada, San Isidro, Las Ra-

yas, Tarna, El Pontón, San Glorio, Piedrasluengas, etc. El circuito turístico de esta comarca, ya bien servido por entrambos establecimientos, será un todo perfecto cuando plasme en Villafranca del Bierzo el proyecto de un tercer Parador, que abrirá al viajero el acceso geográfico a lugares tan poco conocidos o desconocidos del todo, como los Ancares, el Cebreiro, el Caurel, la Sierra de los Caballos, de inmensa riqueza minera, forestal, de caza y de pesca, y le dará acceso a iglesias y castillos que jalonan el Camino de Santiago, entre otros, Santo Tomás de las Ollas, Santiago de Peñalba, el Castillo de Ponferrada, Carracedelo, Corullón, Villafranca del Bierzo, etc.

*Marqués de Santa María del Villar.*

*PUERTO DE PAJARES.—Parador de turismo. Comedor.*





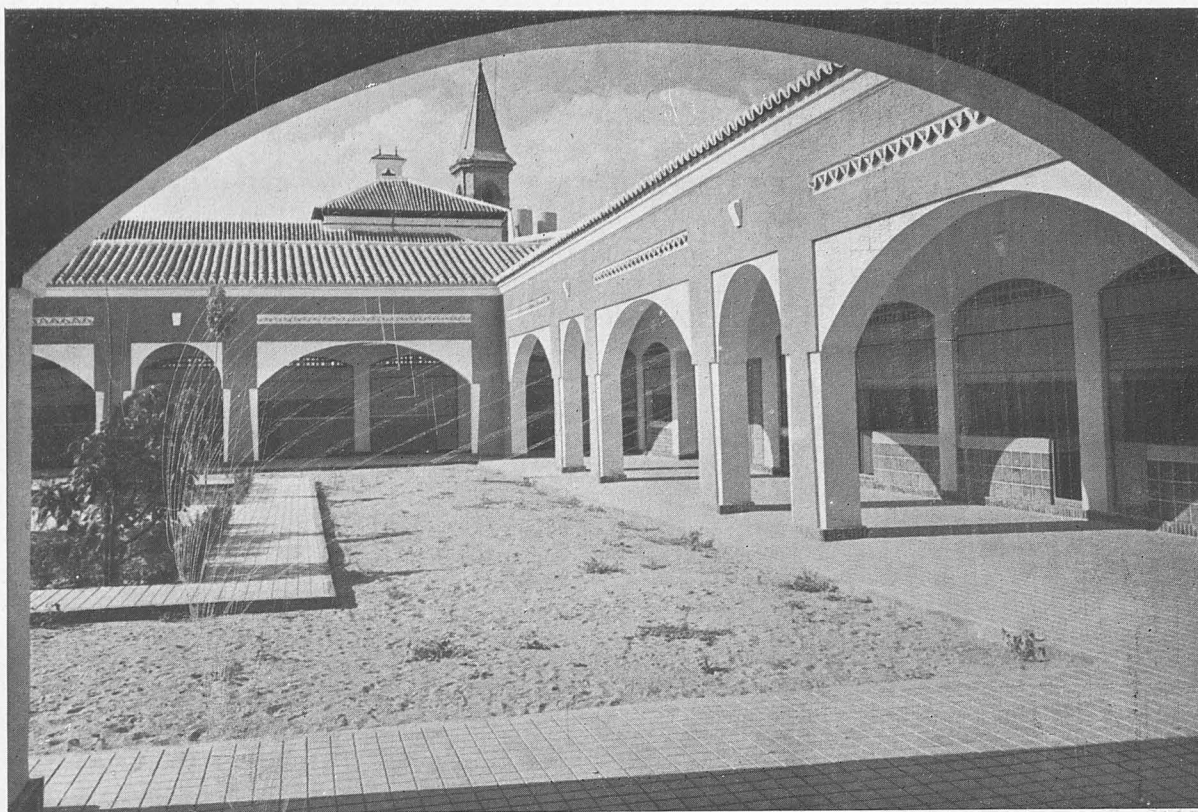

MARMOLEJO.—Mercado de Abastos. Patio y naves de puestos.

## NUEVOS MERCADOS EN LA PROVINCIA DE JAÉN

Siguiendo su labor, la Comarcal de Jaén ha construído sendos Mercados de Abastos en localidades adoptadas.

Tienen todos una característica común, determinada por razones de clima, y es la disposición de sus distintas naves a base de porches abiertos, y no cerrados como en regiones más frías suele construirse esta clase de edificios.

He aquí a continuación una breve descripción de estos Mercados:

\* \* \*

*Mercado de Marmolejo.*—El nuevo Mercado de “San José”—que así ha sido denominado—se ha situado junto a la nueva barriada de viviendas de renta reducida construída por esta Comarcal; al



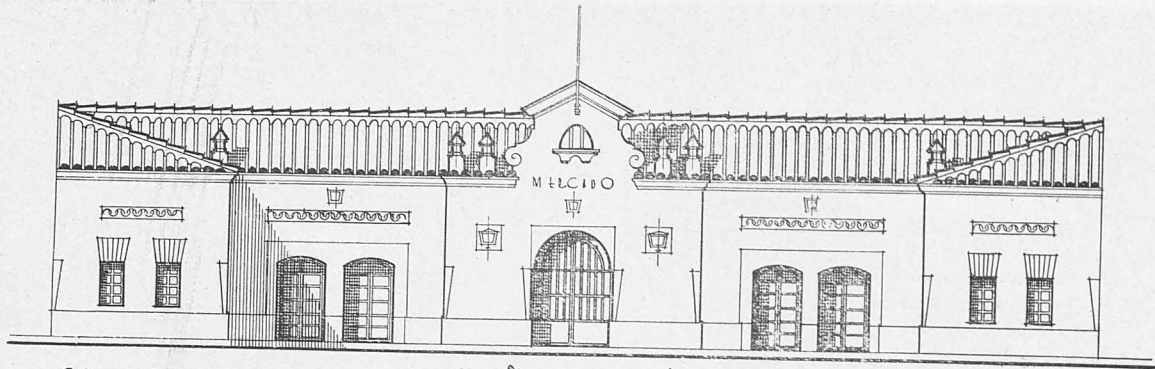

*Alzado a la calle de Palacio Valdés (Entrada principal)*

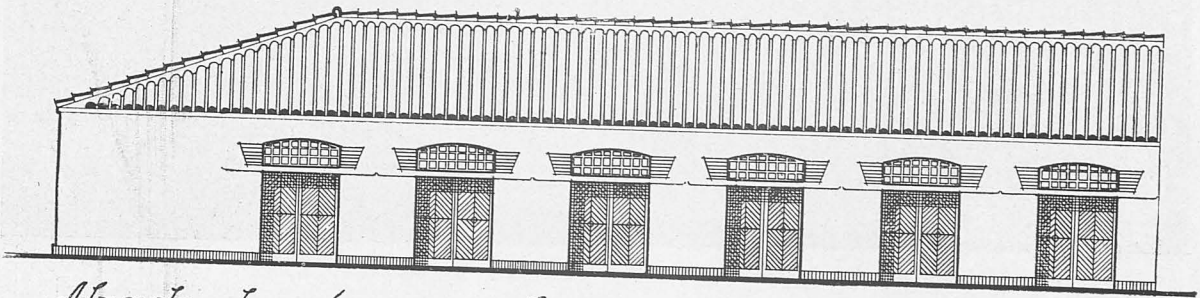

*Alzado de cámara y almacenes*

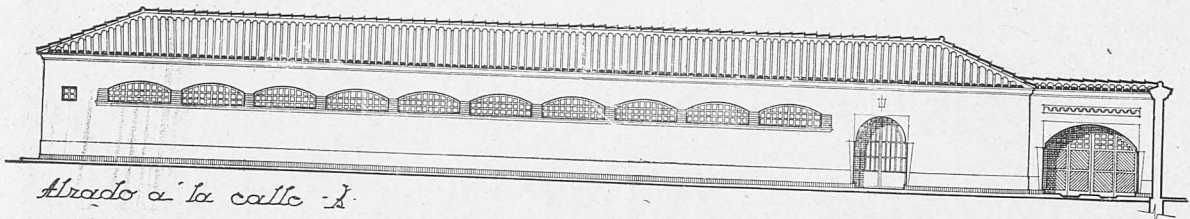

*Alzado a la calle -I-*

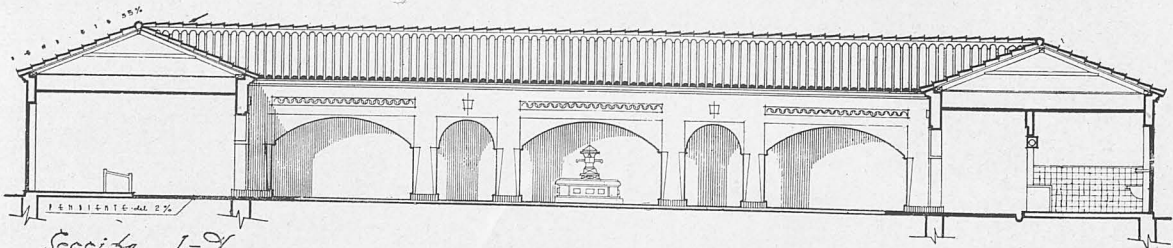

*Sección I-II*

MARMOLEJO.-Jaén. Mercado de Abastos. Alzados. Sección.



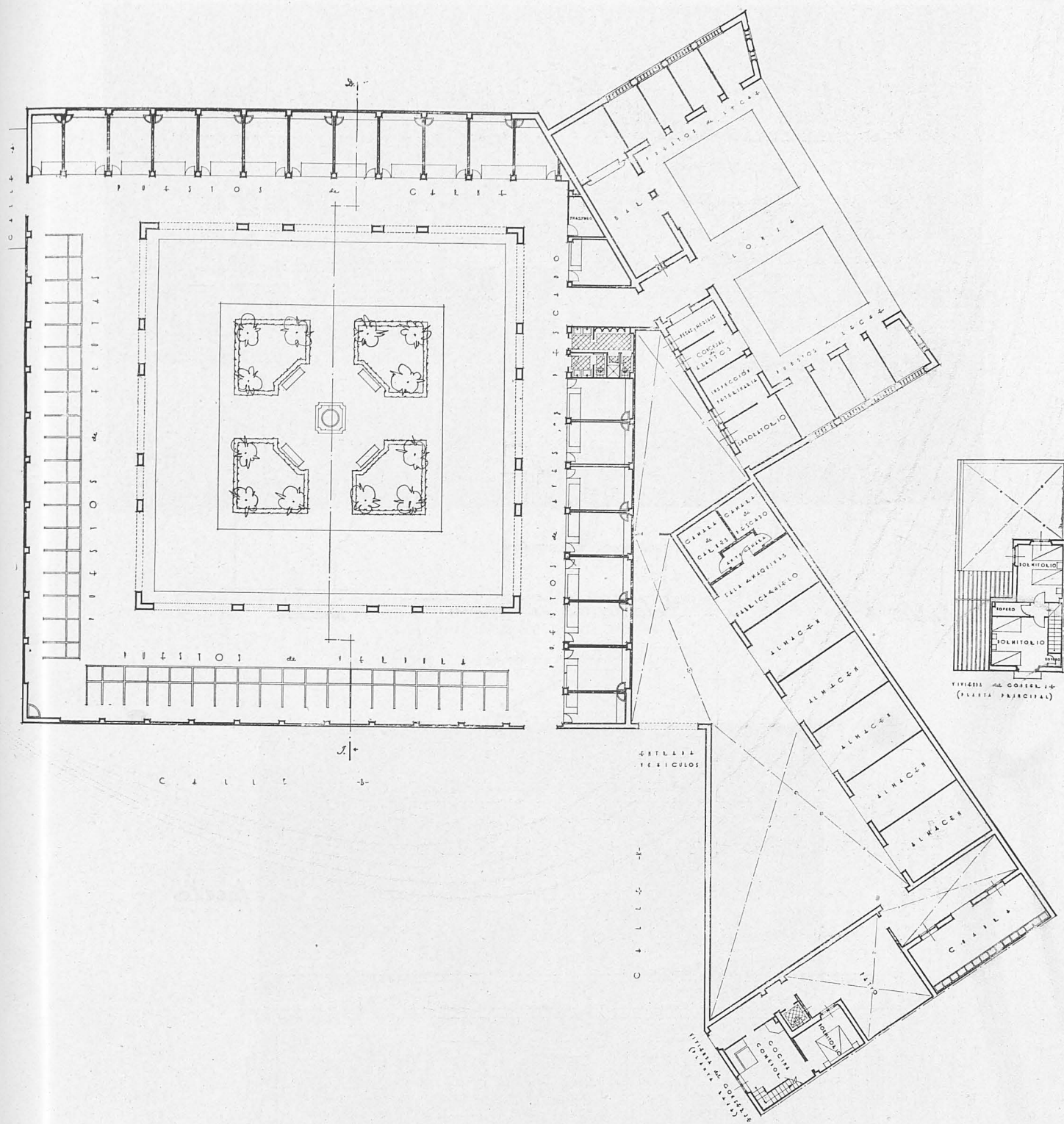

MARMOLEJO.—Jaén. Mercado de Abastos.  
Planta general.



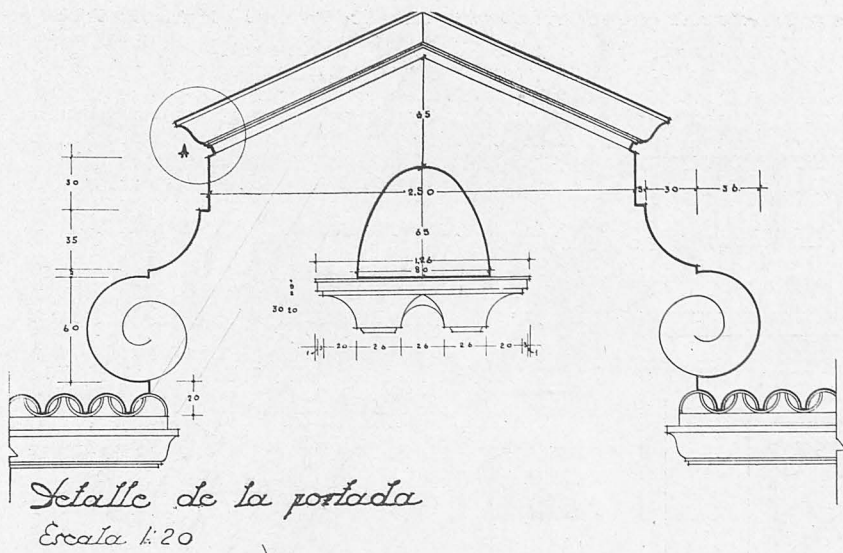

*Detalle de la portada*  
Escala 1:20

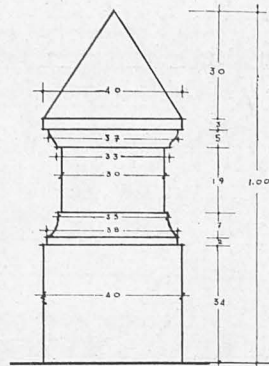

*Detalle del pináculo*  
Escala 1:10

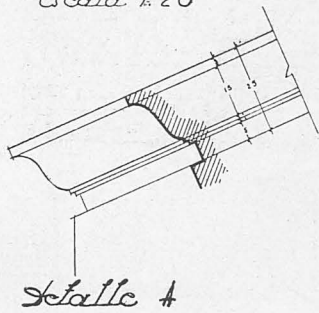

*Detalle A*

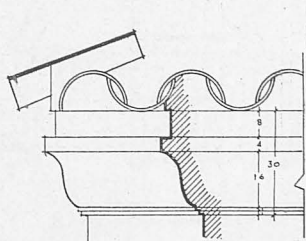

*Detalle de la cornisa*

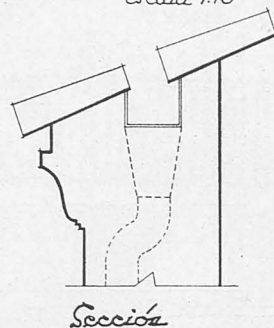

*Sección*

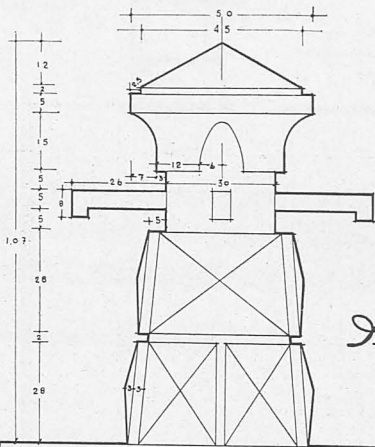

*Detalle de la fuente*  
Escala 1:40

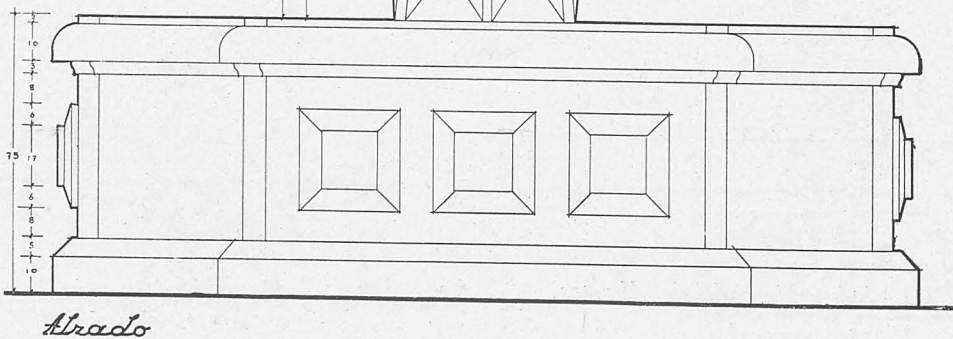

*Abrado*

MARMOLEJO.-Jaen. Mercado de Abastos. Detalles de construcción.



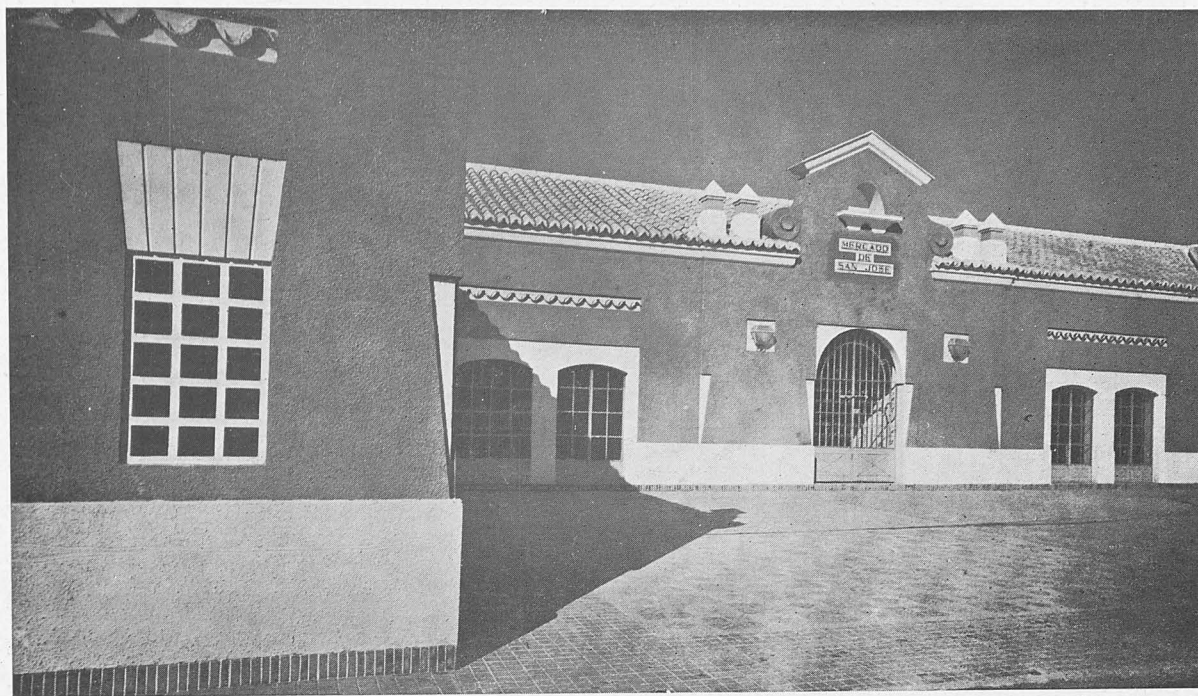

*MARMOLEJO.—Jaen. Mercado de Abastos. Lonja de entrada.  
Abajo: Detalle de la entrada.*





mismo tiempo está próximo al centro urbano de la población, con la entrada principal por la calle más importante de la misma, la de Palacio Valdés, a cuya circulación no estorba, ya que se ha dispuesto una lonja de ingreso que sirve de remanso al tránsito del público. Además se ha cuidado de disponer el acceso de vehículos a los almacenes por la parte posterior, que da a la mencionada barriada.

Está integrado este Mercado por 12 puestos de carnes, cinco de pescado, tres de aves, 19 de frutas, 19 de verduras y cinco de leche y buñolerías, que satisfacen plenamente las necesidades del pueblo, teniendo en cuenta su condición de importante estación balnearia que atrae gran número de agüistas, que constituyen una considerable población flotante. Además de los puestos indicados, el Mercado ha sido dotado de todos los servicios y de-

pendencias que exigen hoy los establecimientos de esta índole: Inspección Veterinaria (despacho y laboratorio), Despacho para Concejal delegado, Fiel contraste de Pesas y Medidas, locales de aseo, cámaras frigoríficas, fábrica de hielo, así como cuadra y patio para las caballerías de los hortelanos proveedores, vivienda para el conserje, bar y fuentes públicas.

Todo el programa expuesto se ha desarrollado de la siguiente manera: El conjunto de puestos se dispone alrededor de una plaza cuadrada de 25,60 metros de luz, en unas naves abiertas al interior de la plaza a modo de soportales. En estas naves se disponen en fila los distintos puestos. En el lado Norte, los de carne; en el Este, los de pescado y aves; en el Sur, los de verduras, y en el Oeste, los de frutas. Los puestos de leche, bar y dependencias administrativas y de inspección

*MARMOLEJO.—Jaén. Mercado de Abastos. Patio de almacenes.*





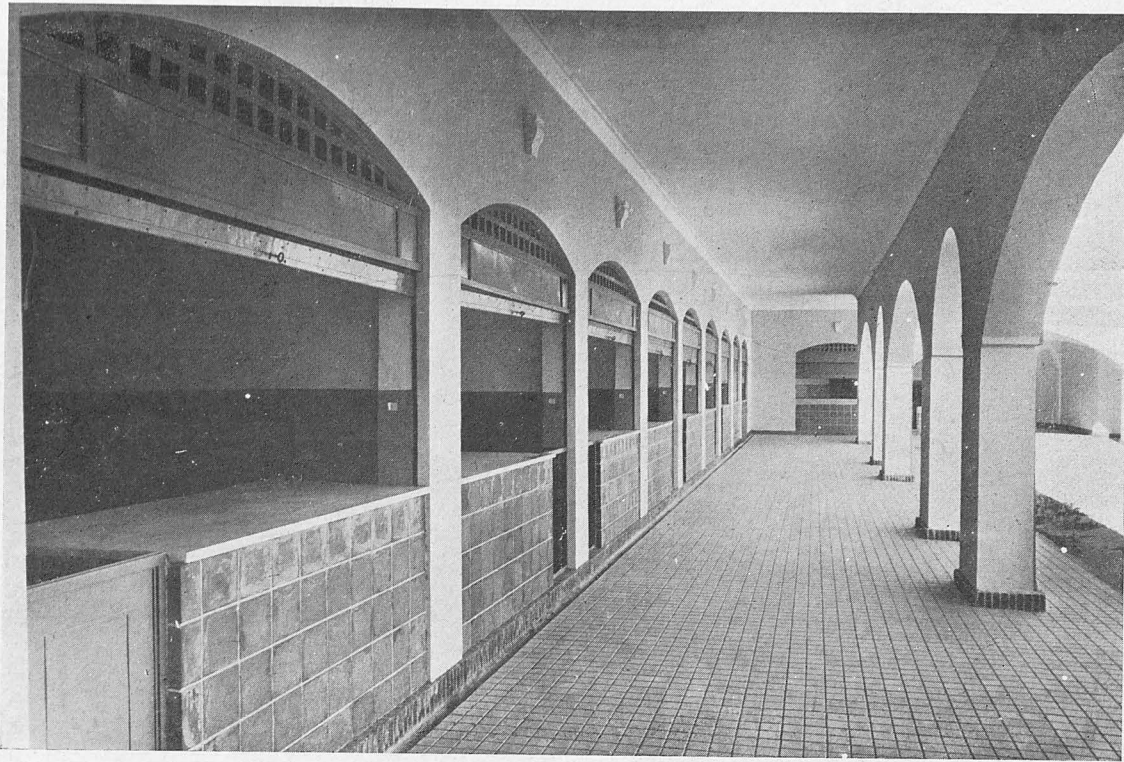

*MARMOLEJO.—Jaén. Mercado de Abastos.  
Naves de puestos de carne y de verdura.*

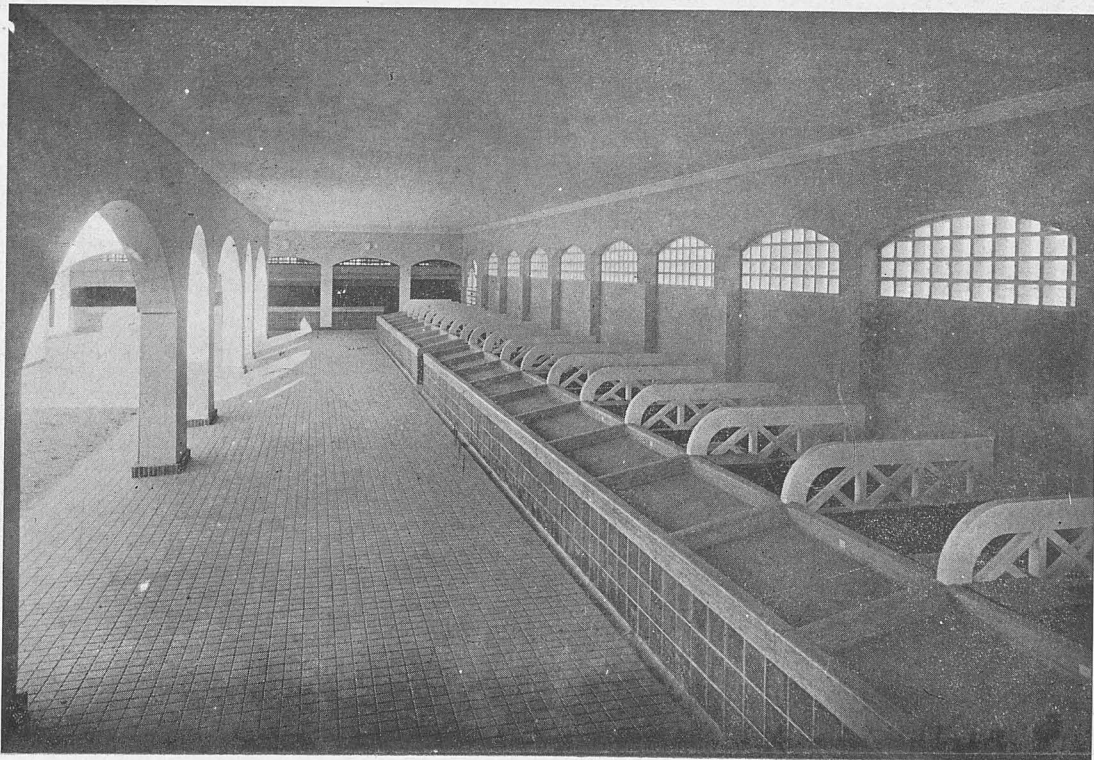



veterinaria van en la lonja o plaza abierta de la calle Palacio Valdés, en la que queda, como hemos dicho, la entrada principal al Mercado. En el centro de la plaza se han construídos unos macizos de jardines y una fuente de piedra labrada, con cuatro caños.

\* \* \*

*Mercado de Porcuna.*—Se le ha dado a este Mercado una disposición muy parecida a la de Marmolejo, sólo que en vez de un patio central cuadrado, consta de dos de forma irregular, adaptados al sol y separados por una nave abierta por ambos lados. Ha sido dotado en general de los mismos servicios y en análoga disposición que el de Marmolejo, y está integrado por 16 puestos de carnes, ocho de

pescado, cinco de aves, 30 de frutas, 18 de verduras y siete de leche y buñolerías, que bastarán para satisfacer las necesidades en este orden de una población de unos 15.000 habitantes. Tanto en este Mercado como en el de Marmolejo, se ha procurado que los puestos de leche y bar queden fuera del recinto cerrado, para que puedan funcionar a horas en que el resto del Mercado suele estar ya cerrado.

\* \* \*

*Mercado de Martos.*—La ciudad de Martos—la *Tucci* de los romanos—tiene una población de 30.000 habitantes, asentada sobre una accidentada topografía con calles de fuerte pendiente. Esta circunstancia ha determinado la necesidad de construir dos Mercados de Abastos.

MARMOLEJO.—Jaén. Mercado de Abastos. Detalle del patio y fuente.







*MARTOS.—Jaén. Mercado de Abastos. Vista desde la torre de la Iglesia Parroquial de Santa Marta.*

uno que está situado en la parte antigua y más alta de la población, y otro en la parte baja, que es la más moderna.

Se ha terminado el correspondiente a la zona alta, al cual se le ha dado el carácter de mercado de barrio. En breve se construirá el de la zona baja, que habrá de tener carácter de Mercado principal por la mayor facilidad de accesos y el indudable mejor porvenir de esta parte de la población.

Las fotografías y detalles que presentamos corresponden al Mercado número 1, que ha sido denominado de "Santa Marta", por estar situado en un solar de la plaza del Caudillo con esquina a la ca-

lle de Adarves, o sea, en pleno centro del antiguo casco, donde también se alzan la Casa-Ayuntamiento y la iglesia parroquial de Santa Marta, patrona de la ciudad.

Consta este Mercado de seis puestos de carne, cinco de pescado, 15 de frutas, 15 de verduras, locales para la inspección municipal, un pequeño almacén, inspección veterinaria y aseos. Van todos los puestos en una planta, en torno a un patio rectangular abierto, de características similares a los de la región. En otro pequeño patio se han dispuesto el almacén, la inspección veterinaria y los servicios. El desnivel de la rasante correspondiente





MARTOS.—Jaén. Mercado de Abastos. Fachada principal. Abajo: Alzados.

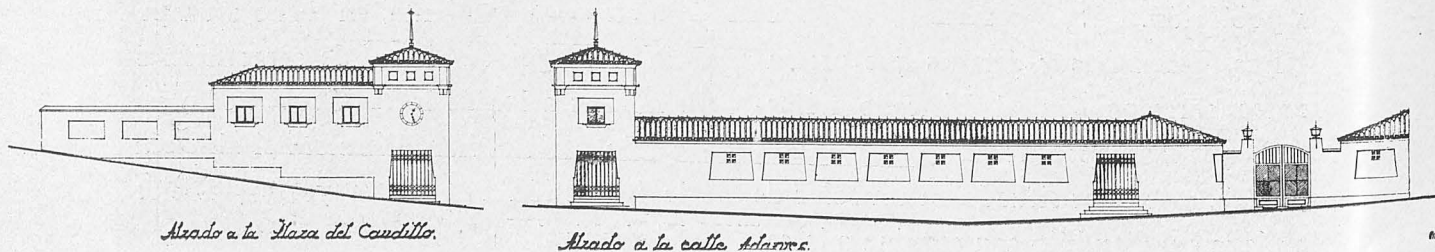

Alzado a la Plaza del Cavallito.

Alzado a la calle Alameda.



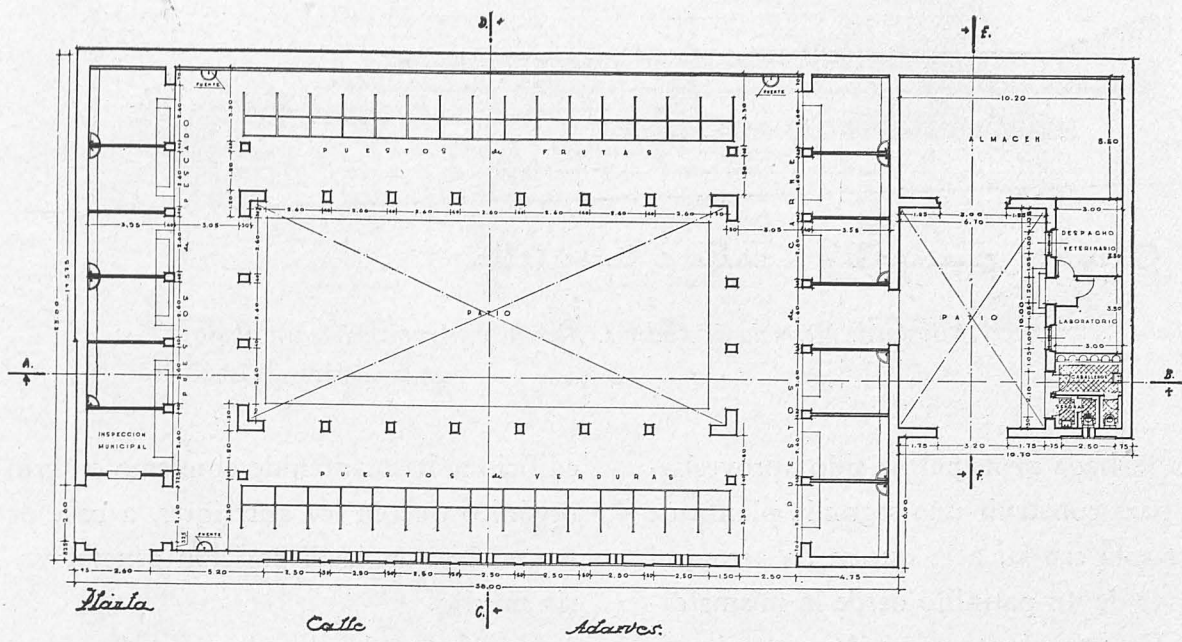

MARTOS.—Jaén. Mercado de Abastos. Planta general. Abajo: Perspectiva del interior del patio. Al fondo, la torre de la Iglesia Parroquial de Santa Marta.





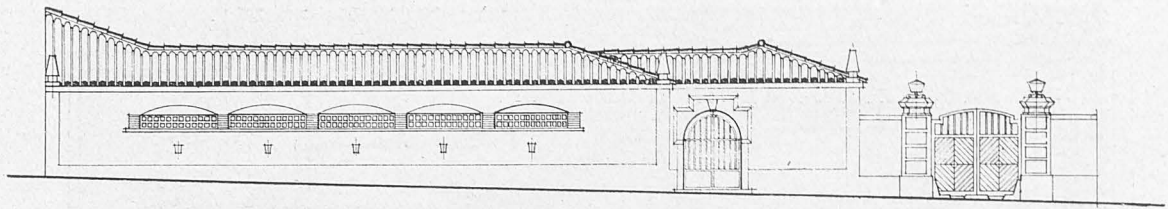

Alzado principal a la calle de Torre Alta

ARJONA. Jaén. Mercado de Abastos. Alzado y planta primera (Abajo)

a la fachada principal ha sido aprovechado para construir una segunda planta de una sola crujía, a la que se da acceso al través de un patinillo desde la misma calle. En esta planta se ha dispuesto la vivienda del conserje.

\* \* \*

Mercado de Arjona.—Aunque en este

edificio se ha mantenido el mismo criterio orgánico que en los anteriores, a base de naves abiertas, la disposición general varía mucho.

En efecto, el solar donde se ha construido este Mercado está situado en la calle de la Torre Alta, y da por la parte posterior a la del Bombo, cuya rasante es unos 11 metros más elevada que la de la

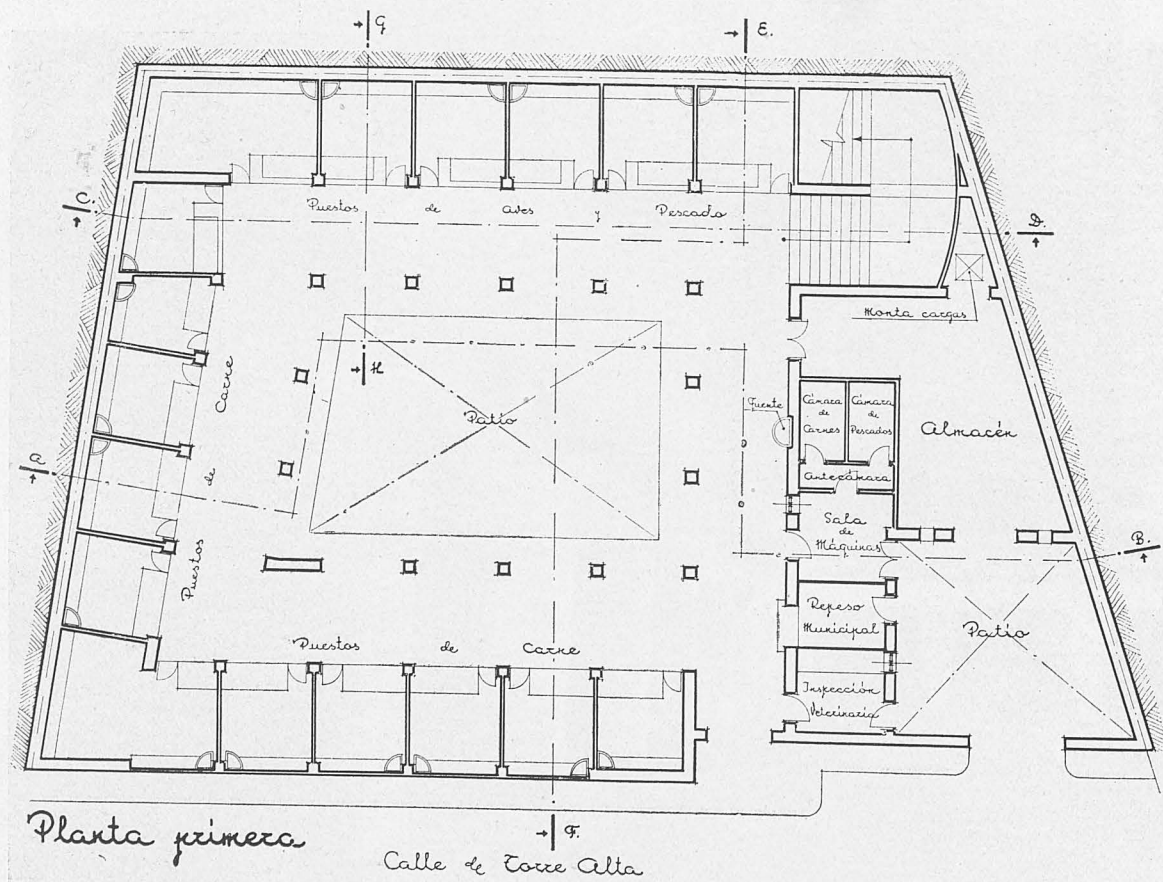



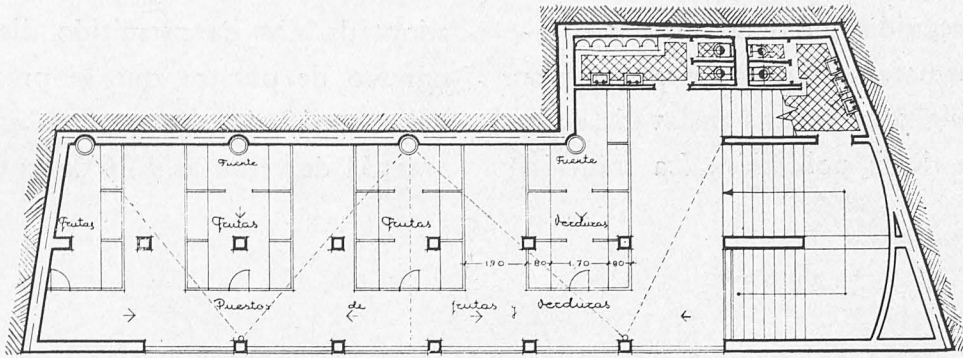

Planta segunda

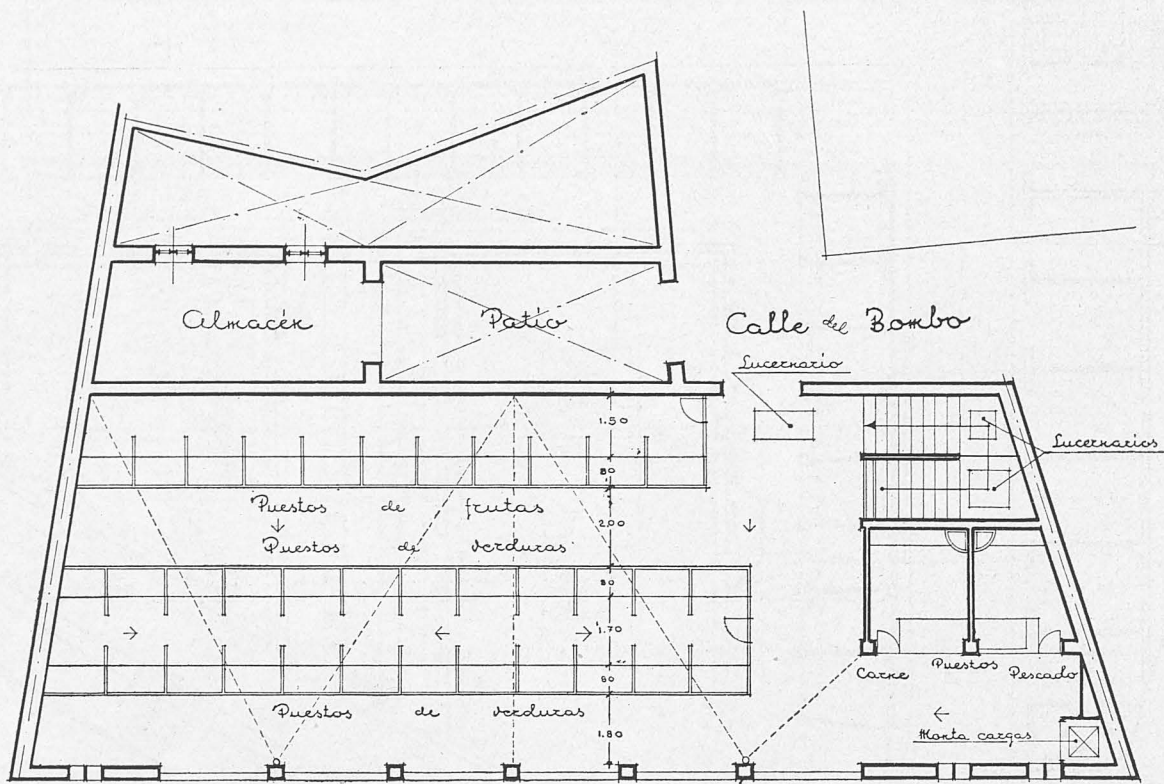

Planta tercera

ARJONA. Jaén. Mercado de Abastos. Plantas segunda y tercera.

primera. Era difícil encontrar en esta localidad—el antiguo municipio romano de *Urgabo*—, que se caracteriza por una topografía accidentalísima, un solar de la capacidad adecuada y que además estuviera bien situado en relación con los distintos barrios y con accesos fáciles. El solar en cuestión es bastante reducido, pero

por no haber otro disponible, proyectamos el Mercado en dos partes: una de una planta, lindante con la calle de Torre Alta, y otra de tres plantas al fondo del solar, de manera que la última, gracias al desnivel existente, ha quedado justamente a nivel con la calle del Bombo. Así, además de aprovechar al máximo el solar,



se ha conseguido que tenga un acceso fácil e inmediato al nuevo Mercado una considerable zona urbana enclavada en la parte alta de la población. La solución

adoptada nos ha permitido disponer el número de puestos que se precisaba, y que son: 12 de carnes, 17 de pescado y aves, 31 de verduras y 26 de frutas. Ade-

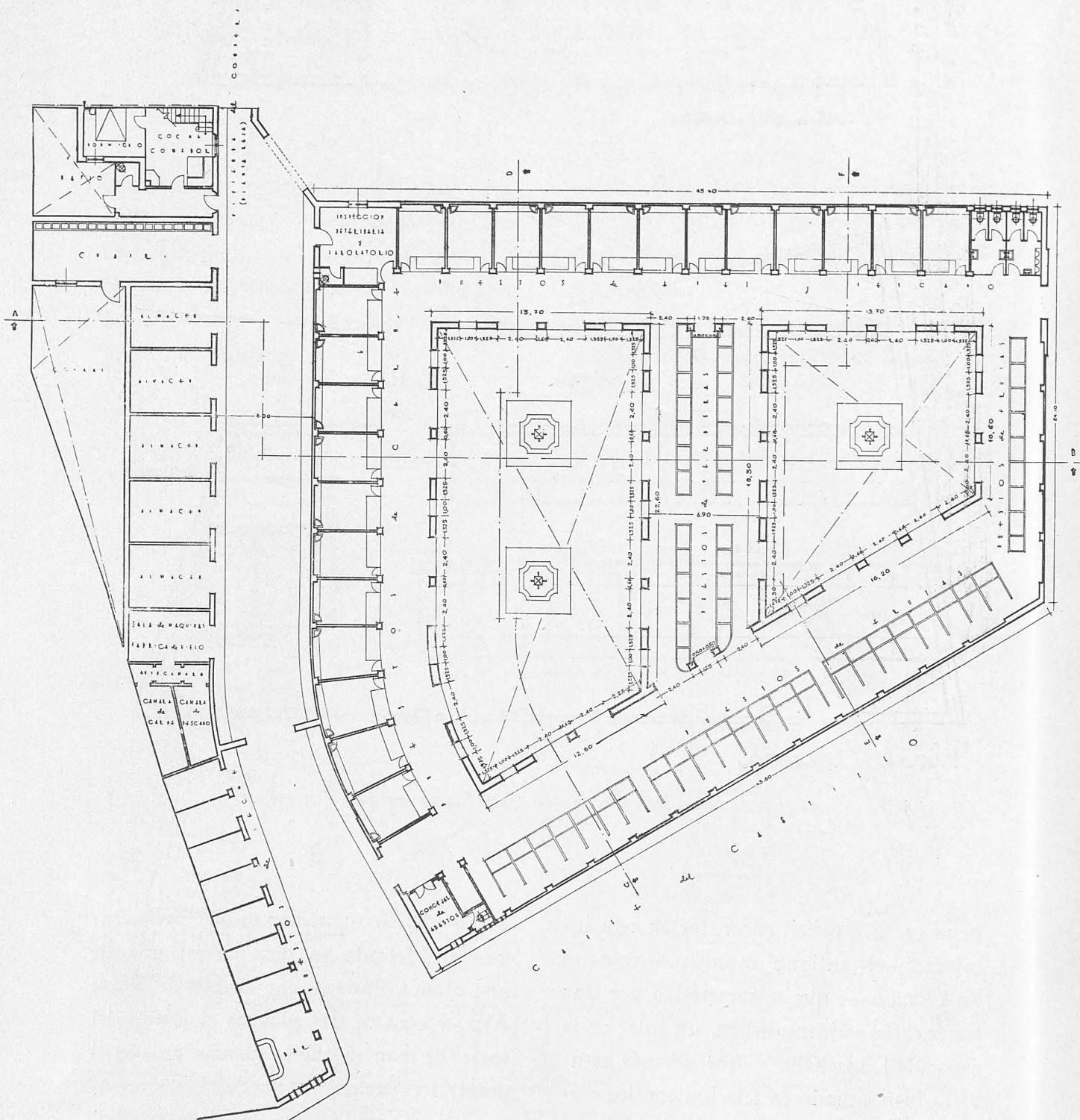

PORCUNA. Jaén. Mercado de Abastos. Planta general.







más se han establecido los correspondientes servicios de aseo, un pequeño almacén, una cámara frigorífica, despacho y laboratorio de la Inspección Veterinaria y del Concejal delegado, y del Fiel contraste de Pesas y Medidas.

Los forjados de piso de este Mercado se han ejecutado a base de cerámica armada, y la cubierta mediante bóvedas tabicadas de rasilla trasdosadas por tabiquillos transversales. Este sistema de cubierta ha sido empleado también en el Mercado de Porcuna.

En estos Mercados se han empleado

cuatro tipos de mostradores para los puestos, según éstos hayan sido de carnes, de pescado o de aves, de frutas y de verduras.

En cuanto a la composición de alzados y fachadas, se ha procurado sacar el máximo partido del mismo sistema constructivo, combinando arcos y dinteles con motivos sencillos y propios de la arquitectura local y subrayando el carácter peculiar de los nuevos edificios.

RAMÓN PAJARES.

Arquitecto.

*PORCUNA. Jaén. Mercado de Abastos.*

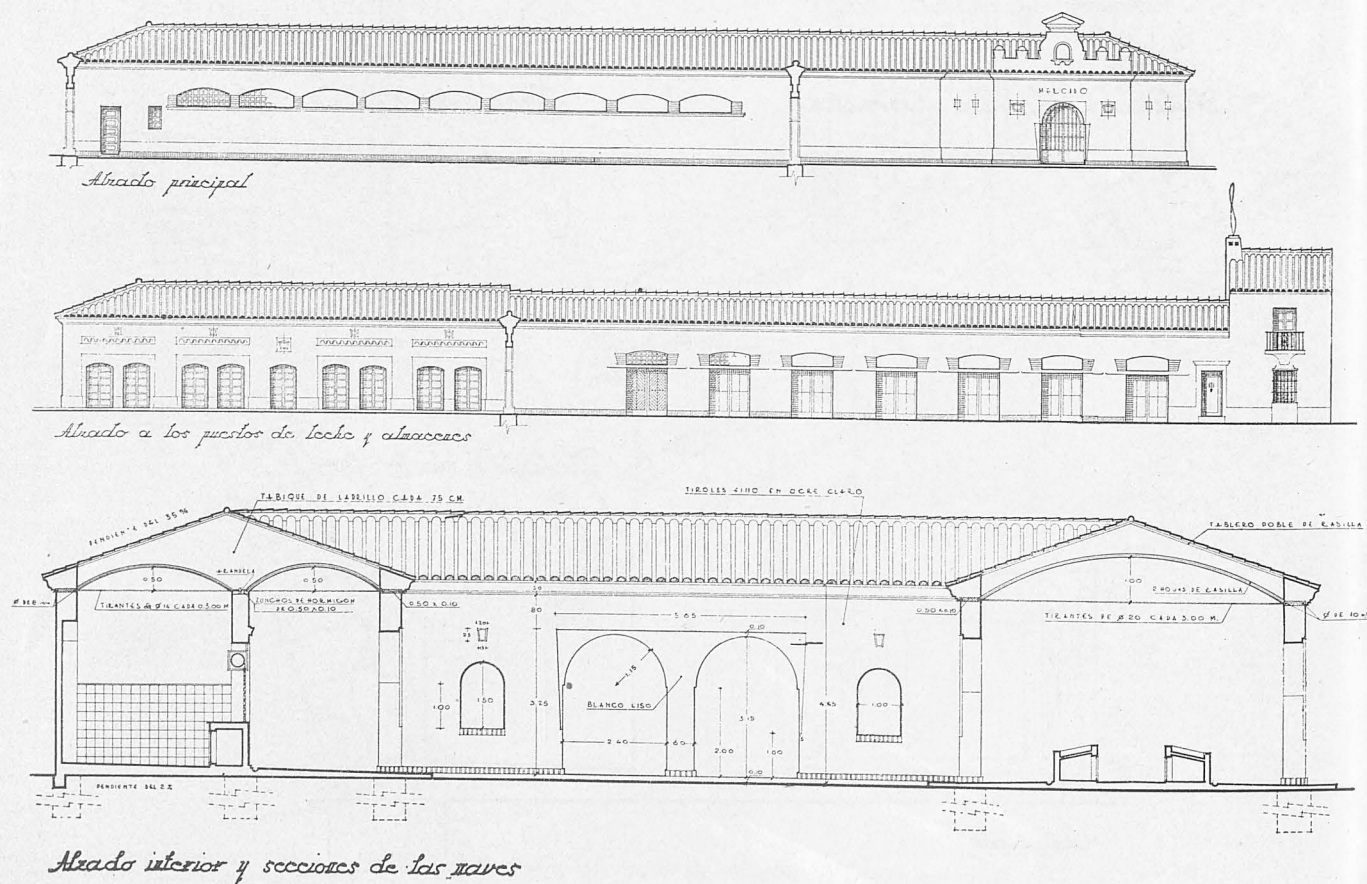



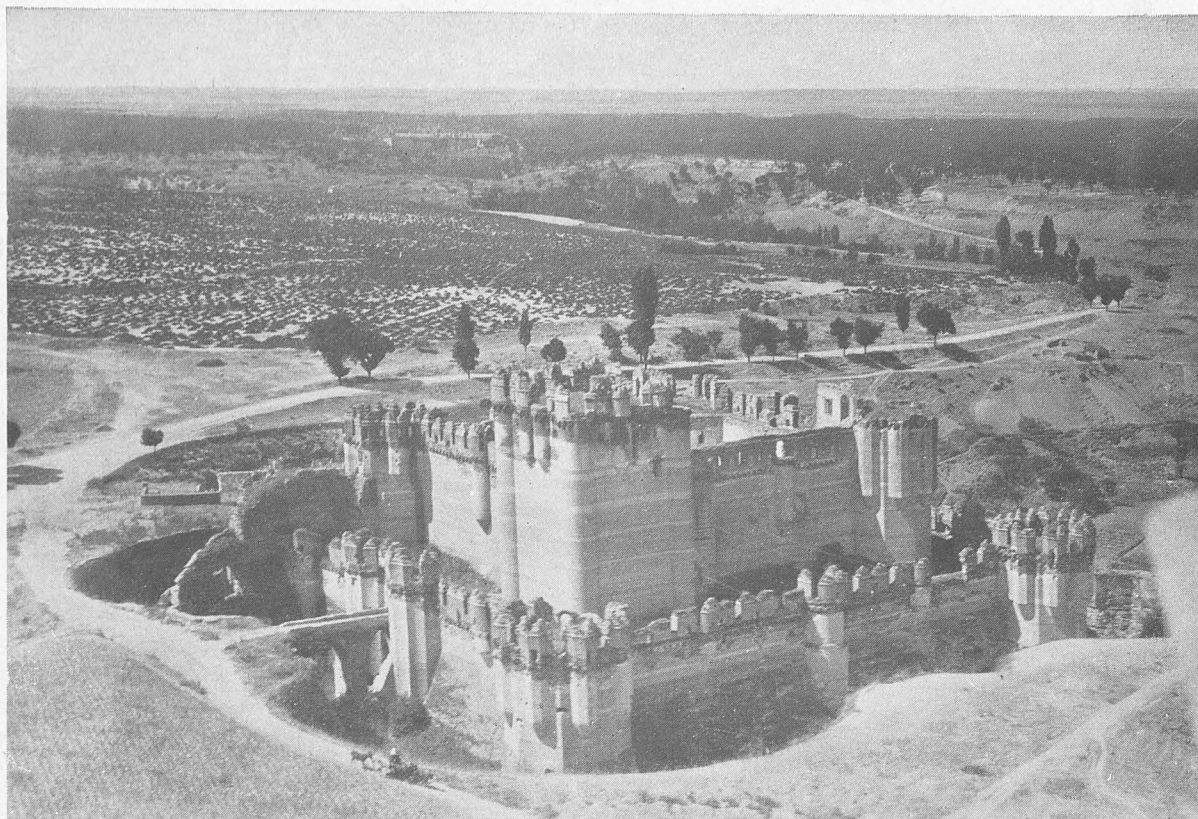

*Vista aérea del Castillo de Coca*

## LOS GRANDES CASTILLOS ESPAÑOLES: EL DE COCA

Pocos lugares de España cuentan con ejecutoria de antigüedad tan marcada como el segoviano de Coca. La Historia ya habla de él a la vez que de las guerras de Numancia, las heroicidades de Viriato y la conquista romana. El año 150 antes de Jesucristo vino a nuestro país el cónsul Lucio Lucinio Lúculo, quien, atravesando la región carpetana, acampó junto a la ciudad de *Cauca* nuestra Coca de hoy. Extrañáronse sus habitantes (*caudillos* los llamó Floro, el famoso historiador romano, en el libro VIII capítulo XVIII de su conocida obra) de la presencia a sus puertas de aquel ejército, pues estaban en paz con el pueblo invasor, lo cual les hizo suponer que el cónsul no llevaría orden de hacerles la guerra, y de aquí que enviaran a preguntarle la causa de acam-

par allí. Mas la respuesta no dejaba lugar a dudas, pues fué la de que iba a vengar los agravios que los de aquella plaza habían hecho a los carpetanos. Comprendiendo los de Coca que su intención era atacarles, entablado franca lucha, no aguardaron otras razones, e hicieron salir sus tropas, con las que combatieron a las regiones romanas, a la sazón diseminadas por aquellos aldeaños haciendo provisiones.

Viendo que habían muerto muchos romanos, Lúculo reunió todas sus mesnadas y atacó, decidido, a los de Coca, que se defendieron heroicamente, teniendo a raya a los invasores mientras contaron con armas. Al acabársele éstas tuvieron que huir de las avanzadas, ante el empuje enemigo, que les hizo tres mil



mueitos en las angosturas de las entradas. Pidieron la paz al día siguiente, pero los romanos les exigieron la entrega de cien talentos (más de un millón de pesetas) y que les dejaran en rehenes cuantos soldados de a caballo hubiere en la plaza. Aceptaron los caucenses, a condición de que no penetrase en ella ni un solo romano; pero, ¡vae victis!, el invasor aumentó entonces sus exigencias, diciéndoles que tenía necesidad de poner allí presidio, no pudiendo sino acceder a ello, deseosos de paz. Mas el inhumano cónsul dió a dos mil de sus soldados orden secreta de que, tan pronto como entraran, ocupasen puertas y murallas, a fin de que no pudiese salir ninguna gente, y al toque de trompeta todo el ejército se dió a la matanza, no respetando ni aun mujeres ni niños, con lo que perecieron unos veinte mil habitantes, o sea, casi toda la población, ya que fueron muy pocos los que lograron escapar por los postigos y derribaderos recayentes al río, de la desdichada ciudad de Coca.

Destruída la ciudad por Lúculo en hazaña que se empareja, en sincronismo y perversidad, a las habituales de su compañero Galba, Pretor de la otra mitad peninsular, fuése gestando en el país un franco levantamiento contra el invasor, a cabeza del cual se puso el famoso Viriato. Mas ya sabemos lo efímero de sus triunfos y el artero modo cómo los romanos se desembarazaron del caudillo. Tras las gestas, singularmente heroicas, de Coca y las que siguieron de Numancia, Termes (ciudad vecina a la anterior), Colenda (Cuéllar) y alguna otra, Roma quedó por dominadora de todo el país, si exceptuamos la pequeña zona cántabro-astúrica. Es fama que en la romanizada Coca, ya reconstruída y fundidos vencedores y vencidos, el año 346 de nuestra Era vino a la vida el que había de ser famoso emperador de Roma: Teodosio I *el Grande*.

Sigue un gran lapso de tiempo, que comprende casi todo el tenebroso Medioevo, durante el cual, pese a la acción de visigo-

*Castillo de Coca. Detalle.*

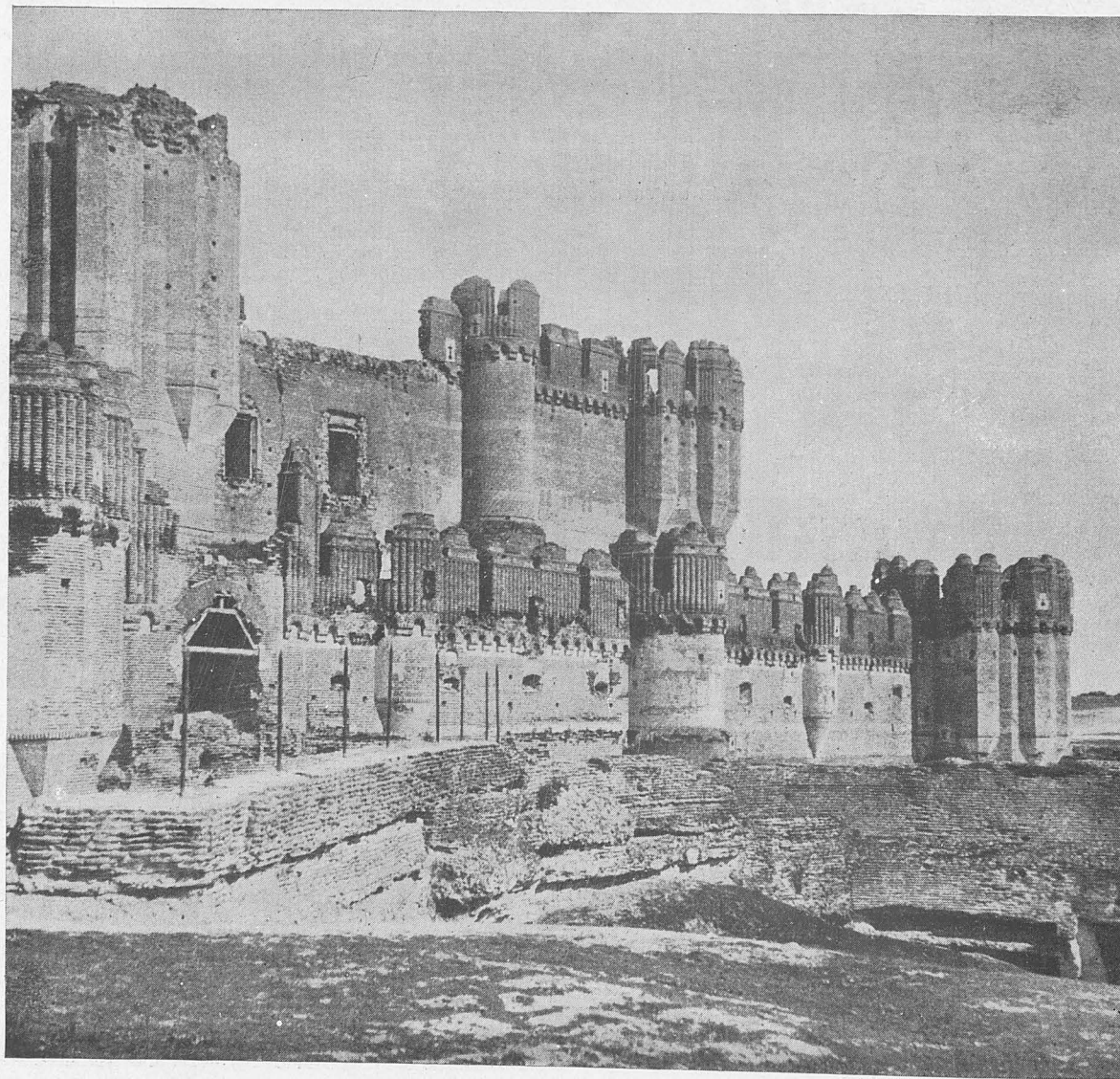



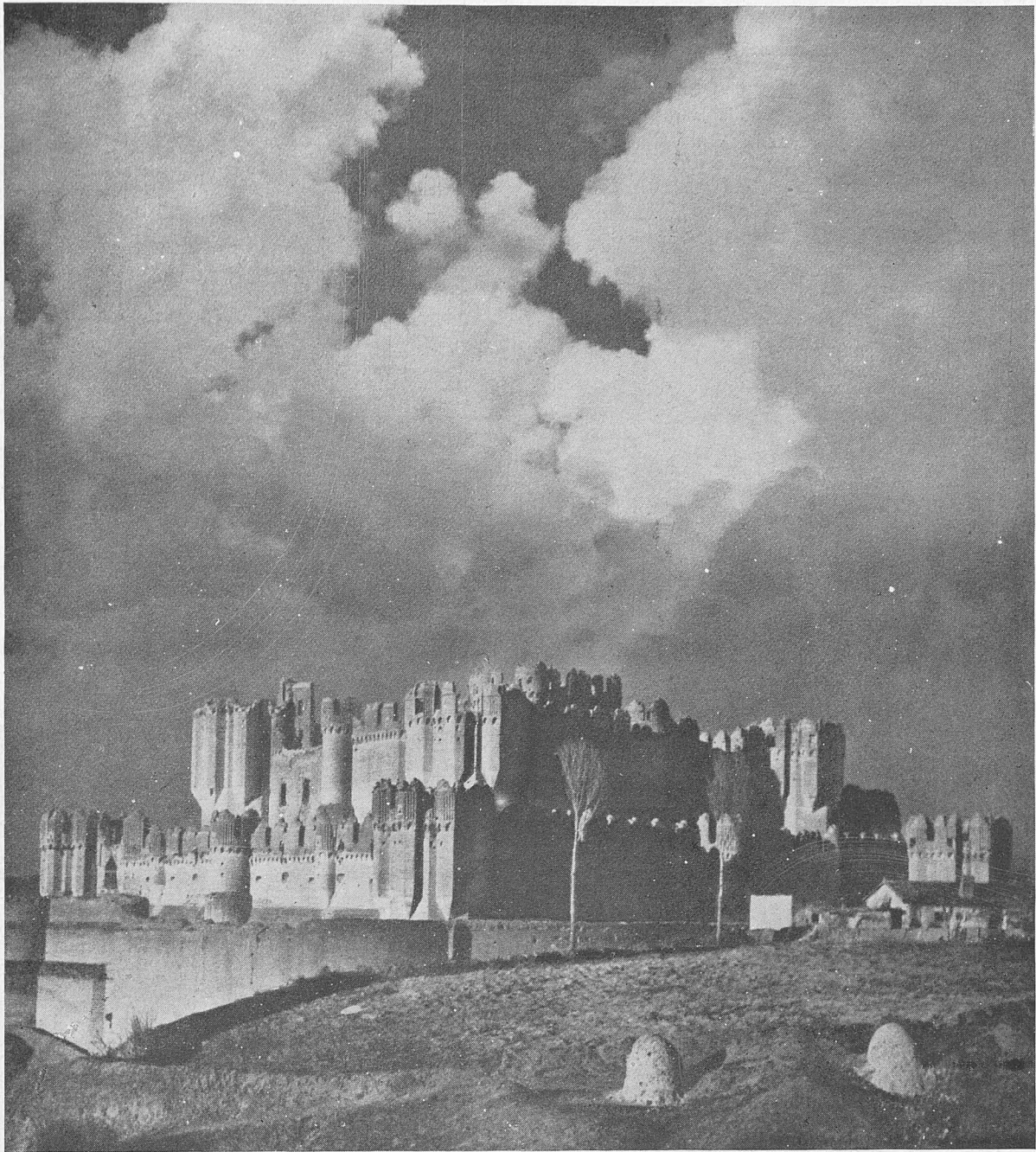

*Impresionante vista general del Castillo de Coca.*

dos, árabes y castellanos reconquistadores, enmudece la Historia por lo que a Coca respecta, dada la carencia absoluta de testimonios a ella referentes. Medio siglo antes de comenzar la Edad Moderna, Coca resurge con esplendor, pues una de las familias nobles entonces más poderosas vino a reanudar el hilo de su avatar. Por entonces fué concedida en señorío al famoso don Alfonso de Fonseca, arzobispo de Sevilla y magnate de la Corte de Enrique IV de Castilla, como lo sería después en

la de los Reyes Católicos, hasta su fallecimiento en 1505, ejerciendo relevante papel en la vida nacional durante varios lustros de la mayor trascendencia para el país, dadas las luchas ocasionadas por la sucesión del último Trastámara, el afianzamiento de la unidad nacional y el descubrimiento del Nuevo Mundo. A dicho prelado debióse la erección del magno castillo, que constituyó principal mansión suya y de su familia prócer, integrada por su hermano don Fernando, mayordomo de aquel monarca



con quien se cerró la época medieval castellana, y por sus dos hijos, don Juan, obispo de Burgos y presidente del Consejo de Indias, y don Antonio, testamentario y hombre de confianza de doña Juana *la Loca*, luego famoso por su actuación durante la guerra de las Comunidades en virtud de la ayuda prestada al alcalde Ronquillo y el incendio de Medina del Campo.

El castillo de Coca, en uno de cuyos torreones aún puede verse, borrosa e incompleta, la fecha de su terminación: MCCC... fué erigido sobre los restos de la primitiva fortaleza, probablemente de origen romano. Situado al lado occidental del caserío, muy cerca de la confluencia de los ríos Eresma y Voltoya, que atraviesan vastas zonas de ricos pinares, constituye una maravilla de originalidad y belleza, aunque el abandono iniciado a que estuvo relegado haya supuesto gran deterioro de algunas de sus partes, sobre todo el que fué impar patio o plaza de armas, cuya espléndida galería doble quedó demolida en 1828 merced a la desaprensiva y cleptómana acción de un administrador de la casa ducal de Alba —a la cual entonces pertenecía ya la fortaleza—, que vendió sus fustes y capiteles marmóreos y antiguos alicatados. Todo él de ladrillo, como el vallisoletano

de Medina del Campo y el toledano de Casarrubios del Monte, ha sido conceptualizado como arquetipo del estilo gótico-mudéjar. De gran planta rectangular, todos sus elementos —garitones poligonales de los ángulos, arquería corrida de los matacanes, adarves cruzados de prismas con fina decoración, barbacana, gran torre del Homenaje cuadrada y con cubos y garitas, arco árabe de entrada, foso inmenso, etc.— forman un conjunto original e impresionante. Ningún otro castillo español superó a este de Coca en aquellos tiempos en cuanto se refiere a fausto y esplendor, dado el poderío y riqueza de sus dueños, comparados con acierto a los grandes personajes del Renacimiento italiano. Cuéntase a propósito de esto que con ocasión de uno de los festines allí dados, entre cuyos comensales figuraban los monarcas y los más conspicuos magnates de la corte, a continuación de las muchas y excelentes viandas servidas, mandó Fonseca sacar dos bandejas llenas de preciosas alhajas de oro y gemas para obsequiar a la reina y demás presentes con aquellas que cada una eligiera. Muchos otros hechos y anécdotas cabría referir acerca de este castillo, como son el antagonismo entre los Fonseca y los Alburquerque, éstos dueños y morado-

*Castillo de Coca. Conjunto. Fachada principal.*

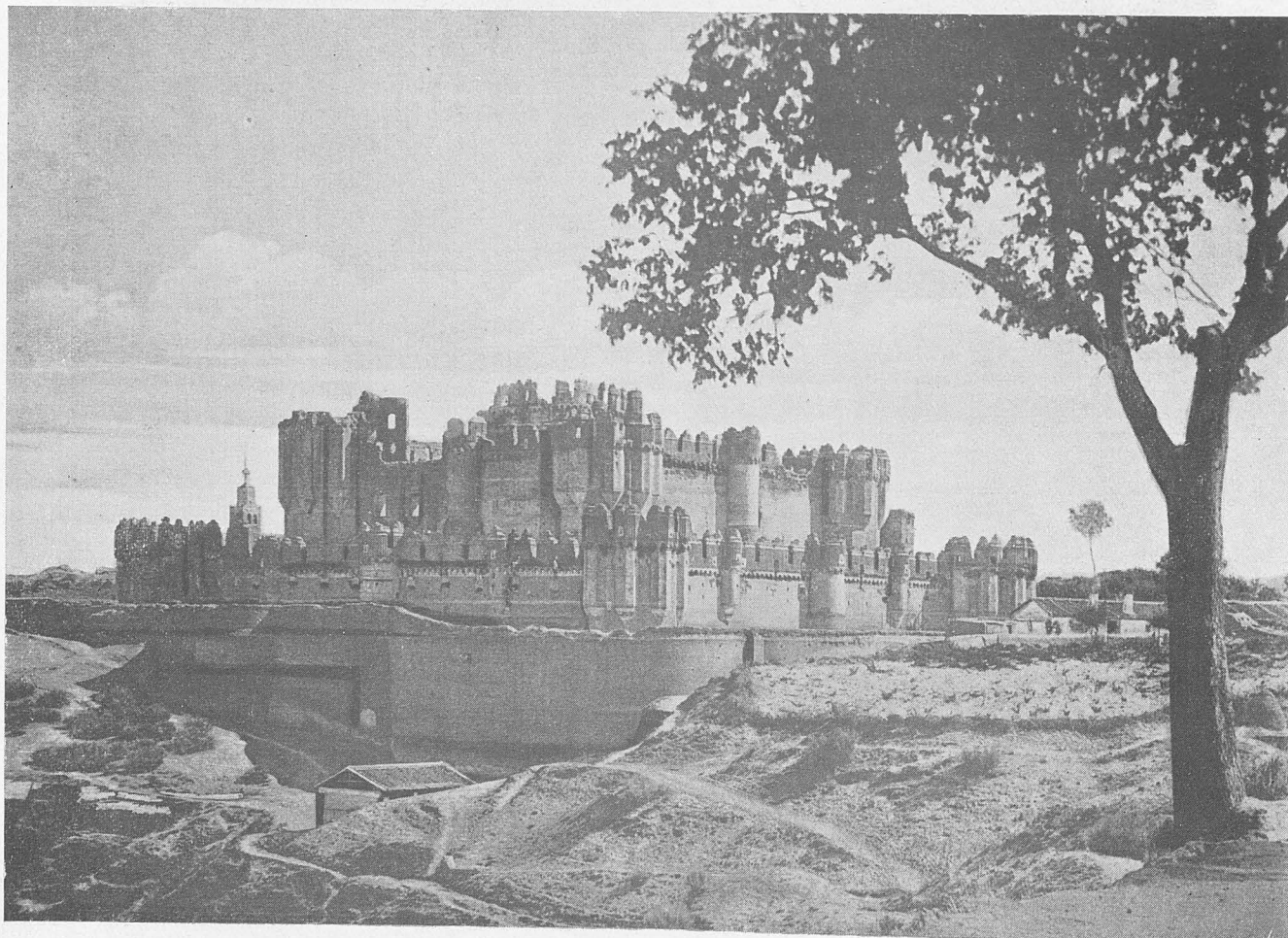





*La tumba de uno de los prelados Fonseca.*

res de la cercana, y también suntuosa, fortaleza de Cuéllar; el asalto que intentó realizar el marqués del Cenete en 1507 para liberar a la que era su prometida y fogosa enamorada, doña María de Fonseca, allí secuestrada por su tío, don Antonio; la prisión sufrida por el duque de Medina Sidonia, y los destrozos causados por el ejército francés al pasar por Coca, durante la guerra de la Independencia.

La contemplación de este admirable castillo-palacio en una tarde esplendorosa del otoño incipiente, época en que la dorada Castilla ofrece ese matiz genuino de paisaje y ambiente, que despierta la más pura emoción estética, satisface cumplidamente el interés con que tantas personas llegan a él tras haber ansiado años y años la visita al famoso pueblo. Asombra la gigantesca proporción de su fábrica, con sus grandes murallas y sus torres, de tonalidad ocre que pone una severa pincelada cromática en aquellas pinariegas tierras siempre verdes; con su escarpa y su foso medio obstruido, que tan bien da idea de su antigua inexpugnabilidad; con sus caminos de ronda y sus bordeantes calzadas, en las que se adivina la obra romana; con sus garitones inmensos, sus cortinas y bastiones. ¡Cómo se lamenta su destrucción continua, merced a la acción ineluctable del tiempo y el abandono, y hasta el mal trato, de los hombres! Lo mismo que en Turégano, en Pedraza, en Medina y en Pe-

ñañiel, por citar otros pueblos cercanos que cuentan famosos castillos, aquí en Coca contrasta el ánimo ver que poco a poco se derrumban las almenas, se disgregan los cancellos y se socavan las murallas y tambores. El visitante ha de tener cuidado, al penetrar en ciertos recovecos, no se le vaya encima algún escombros, con riesgo de la vida: tal es de difícil el recorrido completo del interior de este vetusto castillo, monumento nacional.

En la iglesia de Santa María, de Coca —una de las siete que existían en el señorío—, se encuentran los sepulcros de algunos de los más esclarecidos Fonseca. Labrados en magnífico mármol de Carrara, algunos de ellos por el célebre Ordóñez, el burgalés, uno de los por Gómez-Moreno llamados «águilas del Renacimiento», se conservan en admirable estado y constituyen valiosos monumentos funerarios que llaman cumplidamente la atención del viajero. Cerremos esta glosa refiriéndonos a los actos en Coca celebrados el año 1944, que debieran servir de ejemplo a muchas personas y lugares españoles en la tarea de exaltar gloriosas figuras y hechos del pasado patrio. Lo transcribimos de *Hispania*, revista editada por el Instituto Jerónimo Zurita, del Consejo Superior de Investigaciones Científicas, número XIV: «Lápida erigida en Coca. El día 18 de marzo se celebró en la villa de Coca un acto simpático y cultural que no tuvo reflejo



en la Prensa diaria, por lo que debe tenerle en las revistas dedicadas a las cosas históricas, ya que de perpetuar hechos históricos se trata. Acudieron a la villa segoviana el director de la Academia de la Historia, duque de Alba; el censor, don Elías Tormo, y el secretario, don Vicente Castañeda, con objeto de descubrir una lápida puesta en el arco de la villa por iniciativa del primero de dichos señores y costeada por él. La lápida recuerda el hecho de haber nacido allí el emperador romano Teodosio, y dice:

*Flavio Teodosio "el Grande",  
emperador de los romanos.  
Nació en Coca, en el año 346.  
Murió en Milán, en 395.  
Gran militar, buen cristiano,  
sabio y justo legislador.*

Como es sabido, ahora se medita, se habla, se escribe y se

proyecta mucho acerca de los castillos, tema así legítima y entusiásticamente reivindicado. Hasta existe ya una Asociación nacional de amigos de tales monumentos —presidida *ad honorem* por el propio Jefe del Estado, Generalísimo Franco—, cuya finalidad es crear un estado de opinión propicio a conservar y, si fuere posible, restaurar los principales monumentos de esa clase que aún quedan, lo cual supone una previa popularización de cuanto ese patrimonio histórico-artístico representa. Por su importancia, de que ya dan idea las precedentes líneas, el castillo de Coca es uno de los que más merecen —y estamos seguros que ha de lograr— la atención individual y colectiva, particular y oficial en tal orden de apologías literario-turísticas y prácticas realizaciones.

ANGEL DOTOR

*C. de la Real Academia de Bellas  
Artes de San Fernando.*

*Puerta mudéjar de entrada a la villa*

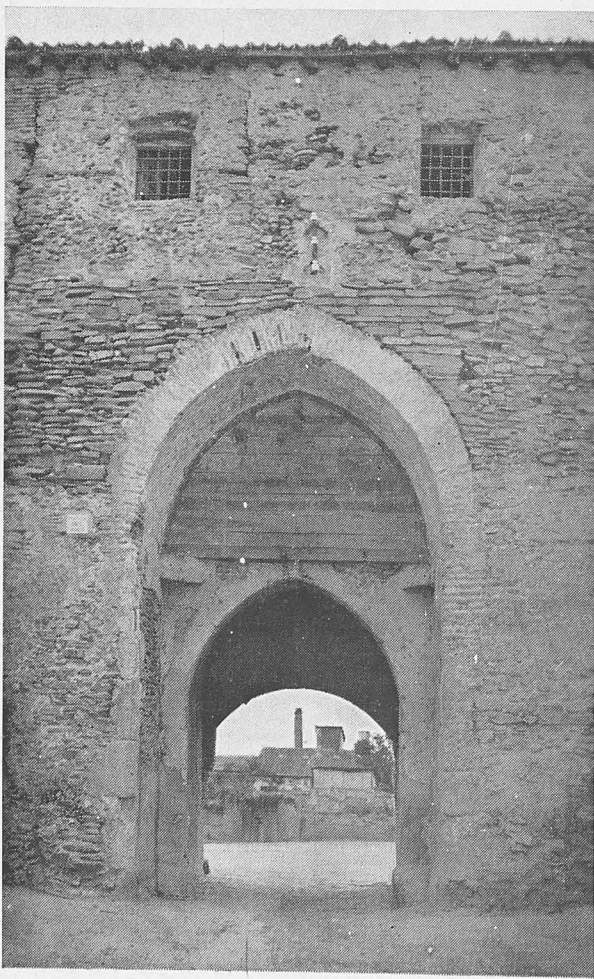



# ALICATADOS. SEVILLA.

## SALON DE EMBAJADORES - ALCAZAR.

0 5 10 15 20 *CMs. CONJUNTO.*  
 0 1 2 3 4 5 *CMs. DETALLES.*

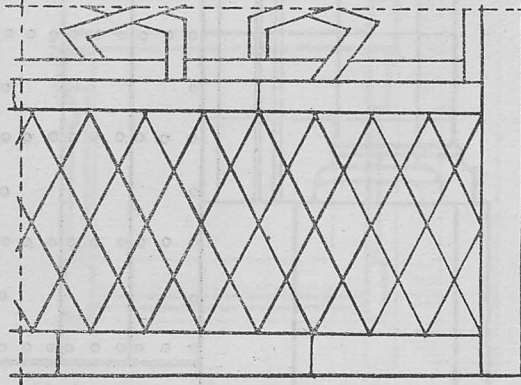
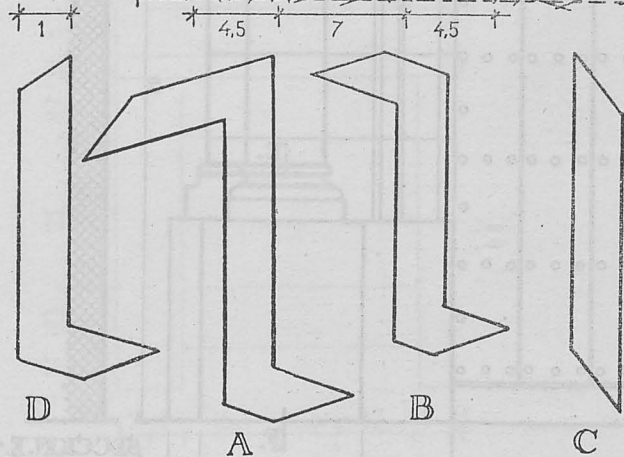
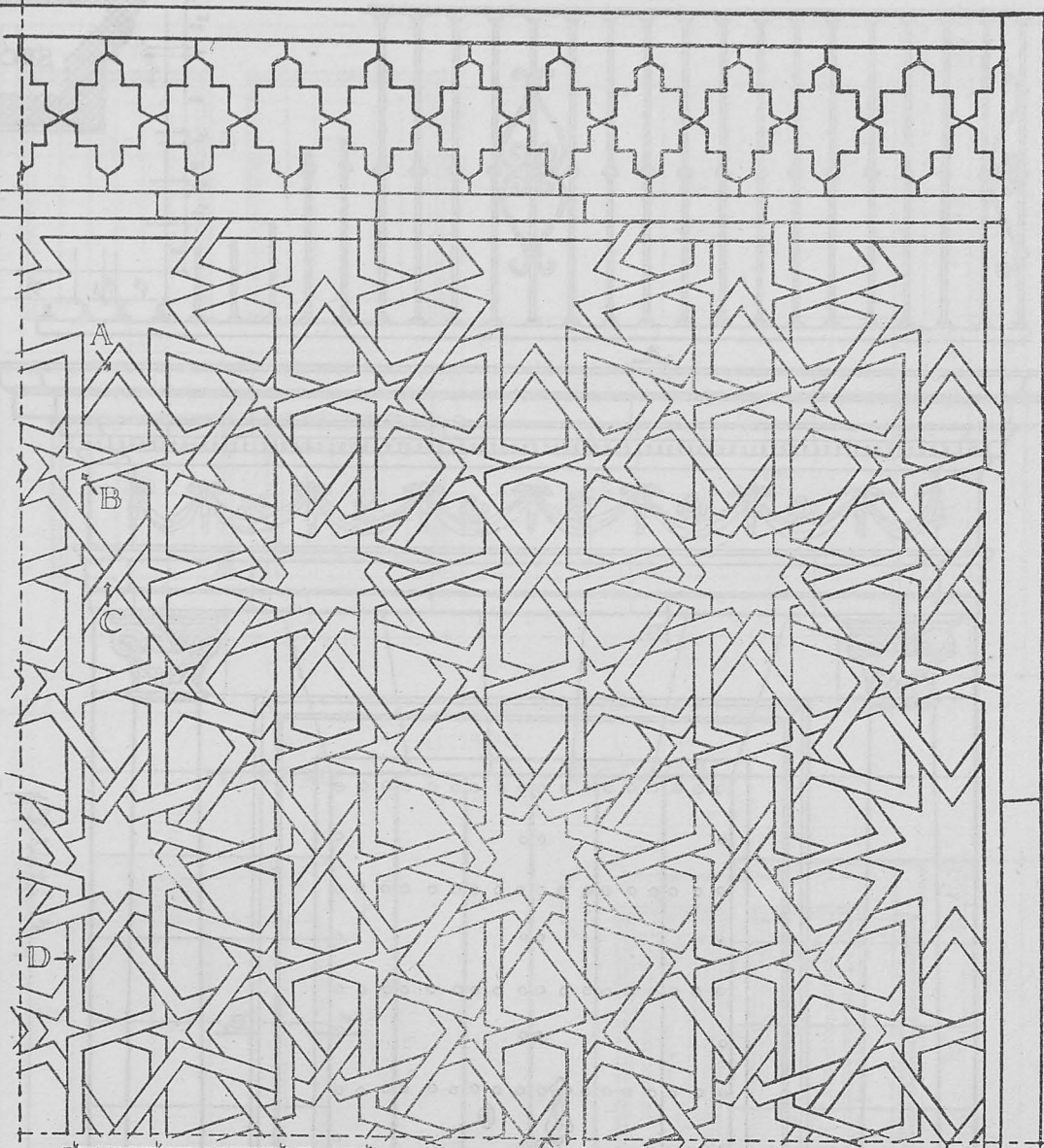

D A B C  
 FORMA DE LAS PIEZAS QUE COMPONEN LOS ALICATADOS







# BANCO-ARCON.

## MUSEO ARTES DECORATIVAS

0. 10. 20. 30. 40. 50 cms.- CONJUNTO.  
 0. 1. 2. 3. 4 cms.- DETALLE.

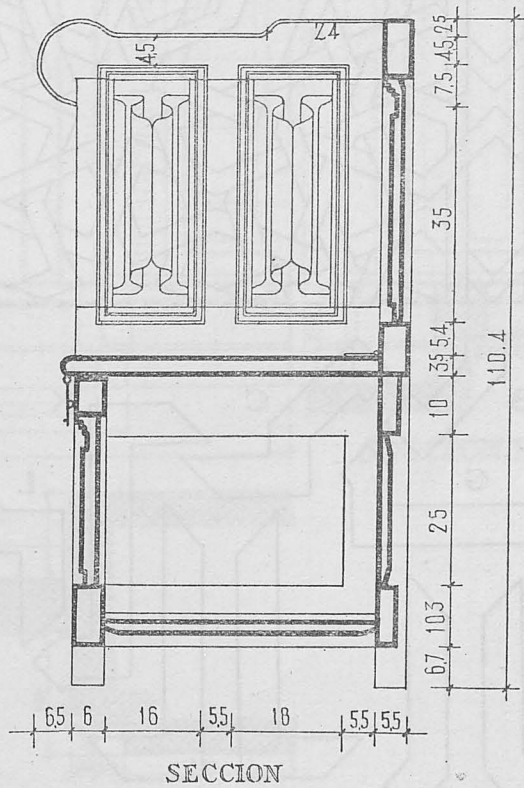
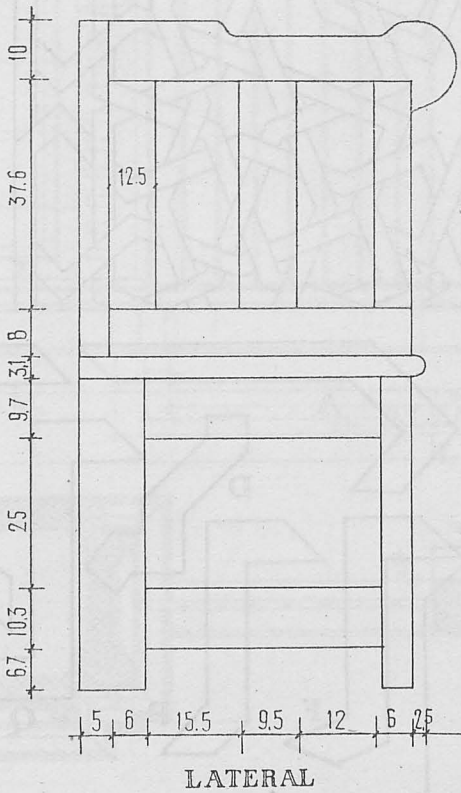
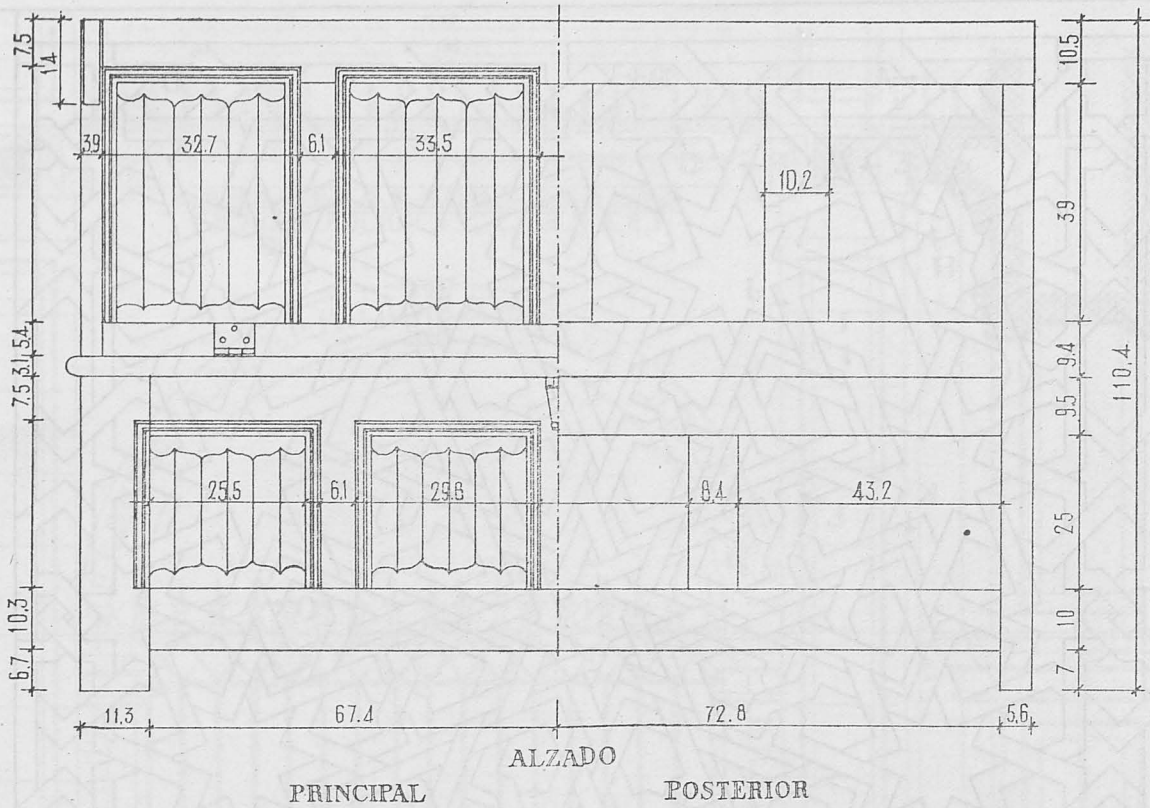
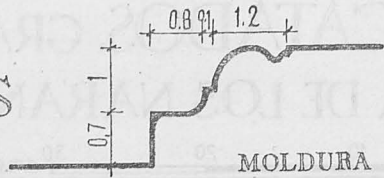



# ALICATADOS. GRANADA. SALA DE LOS NARANJOS - ALHAMBRA

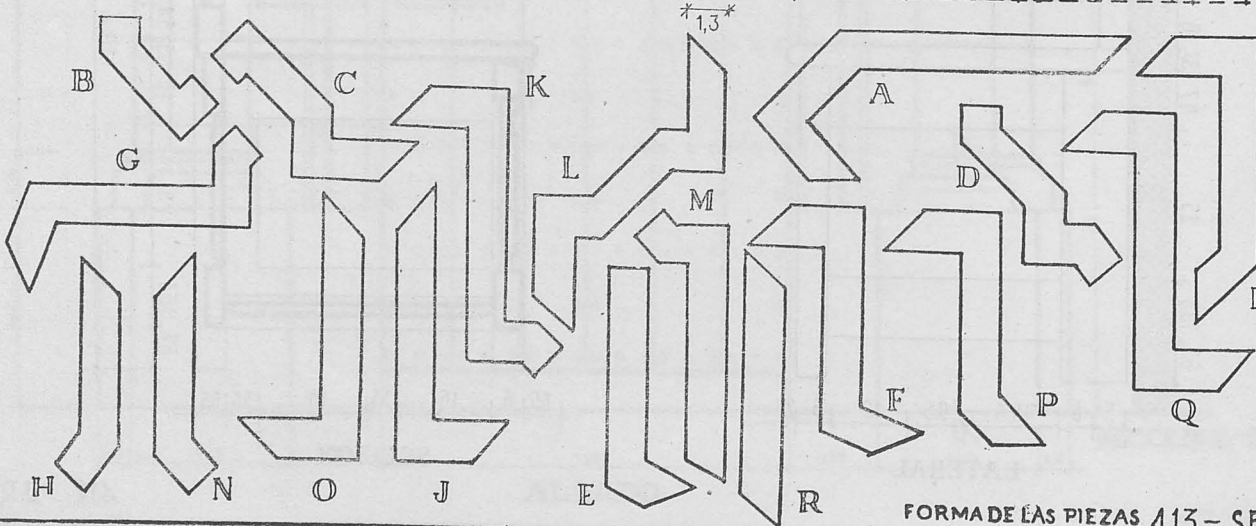
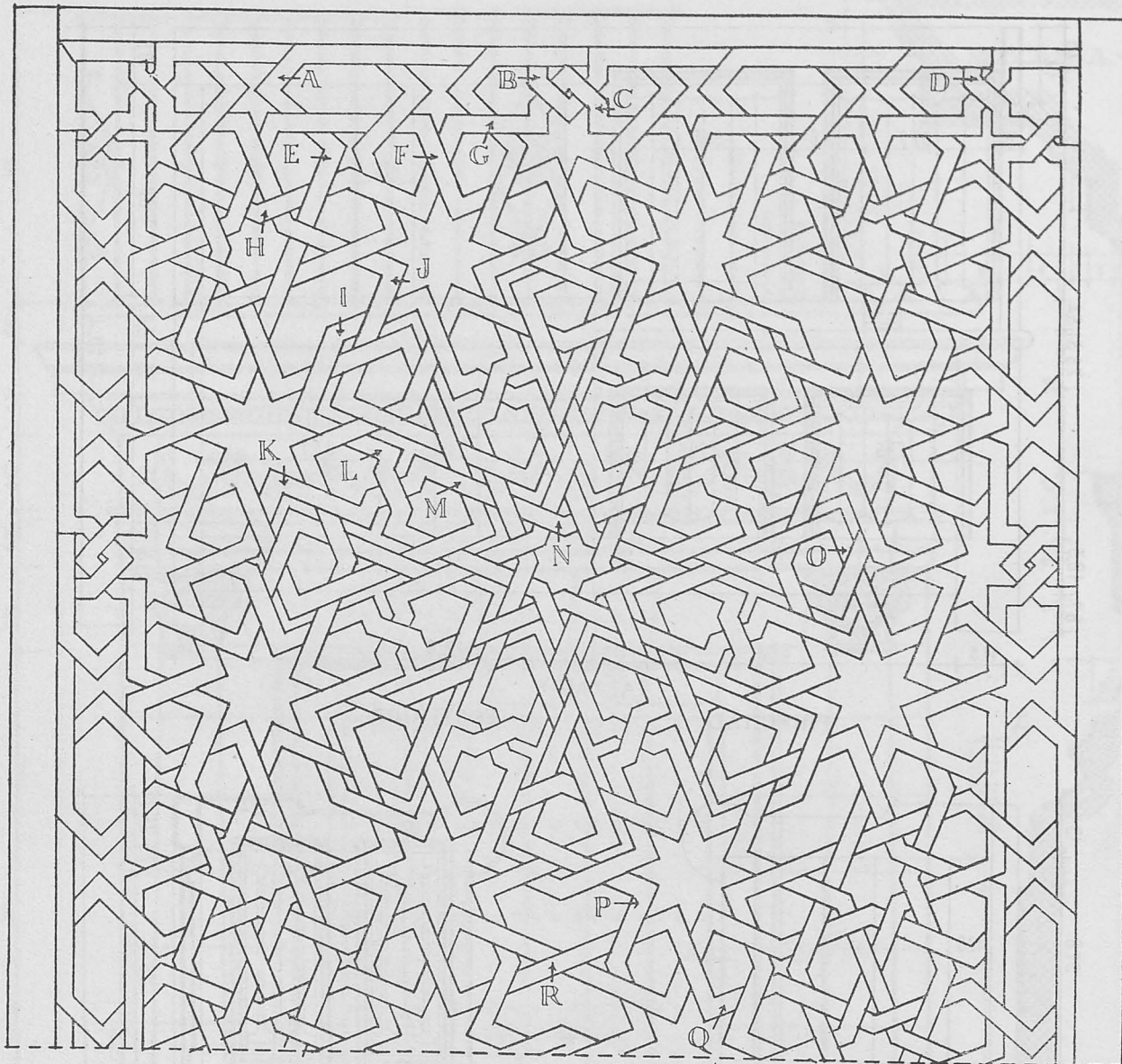
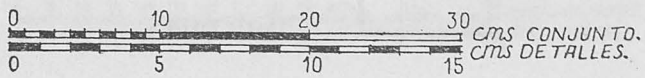

FORMA DE LAS PIEZAS 413.- SF.



# CANCELA. COLEGIATA. - GIJON.

0 10 20 30 40 50 60 70 80 90 100 1.50 2.00 CMS.-CONJUNTO.

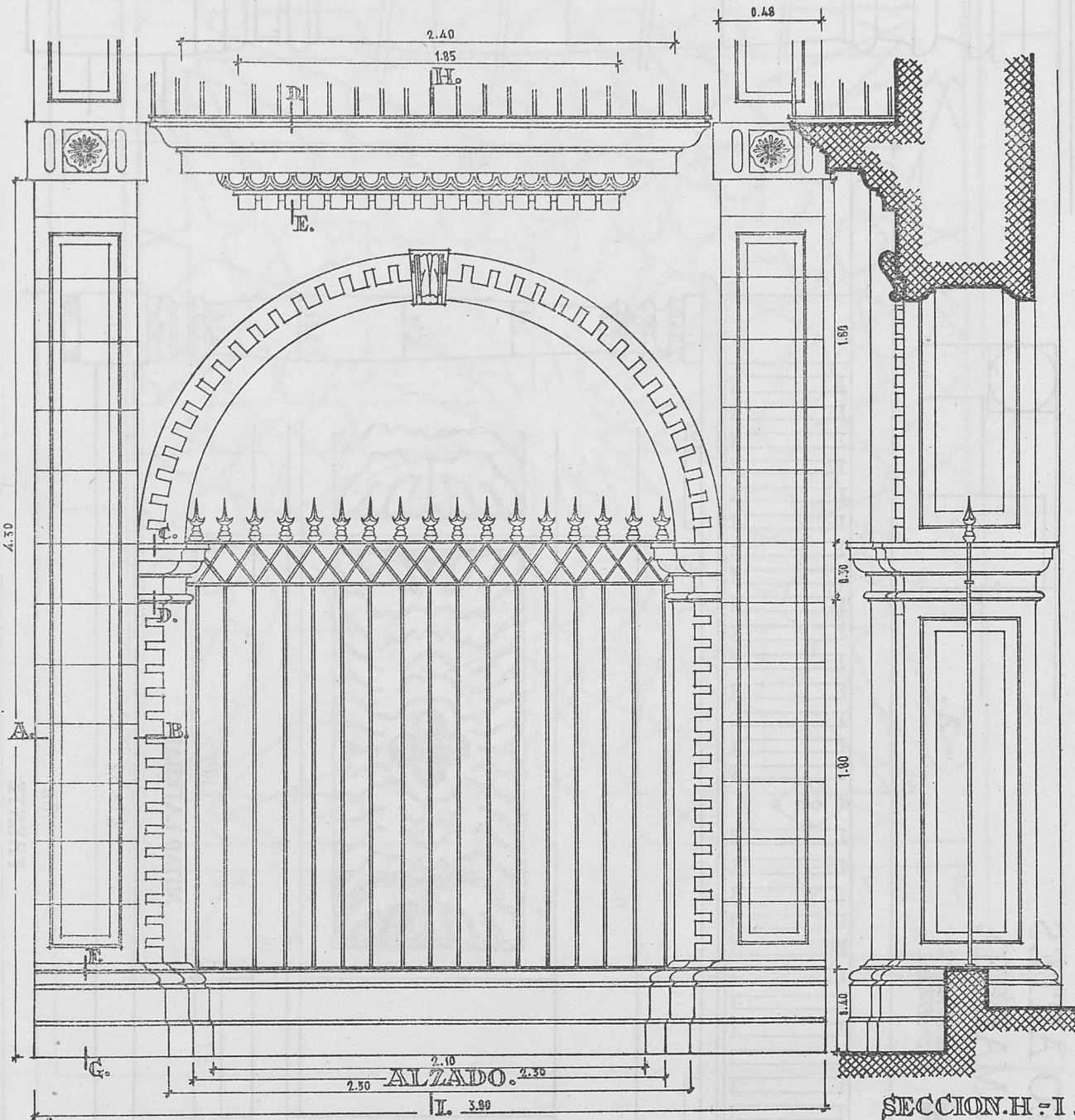

SECCION.H-I.

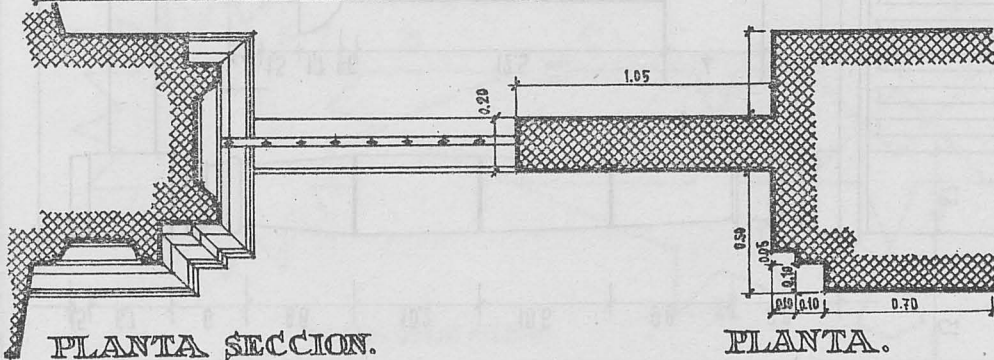

PLANTA SECCION.

PLANTA.

414.-F.F.







ALICATADOS. GRANADA.  
 ALCOBA DE LAS DOS HERMANAS - ALHAMBRA.

0 10 20 30 cms-CONJUNTO.  
 0 5 10 cms DETALLES.

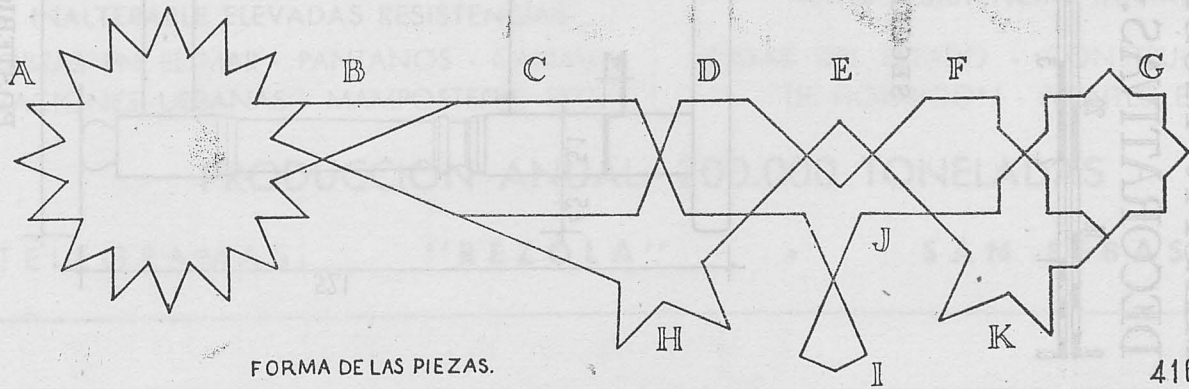
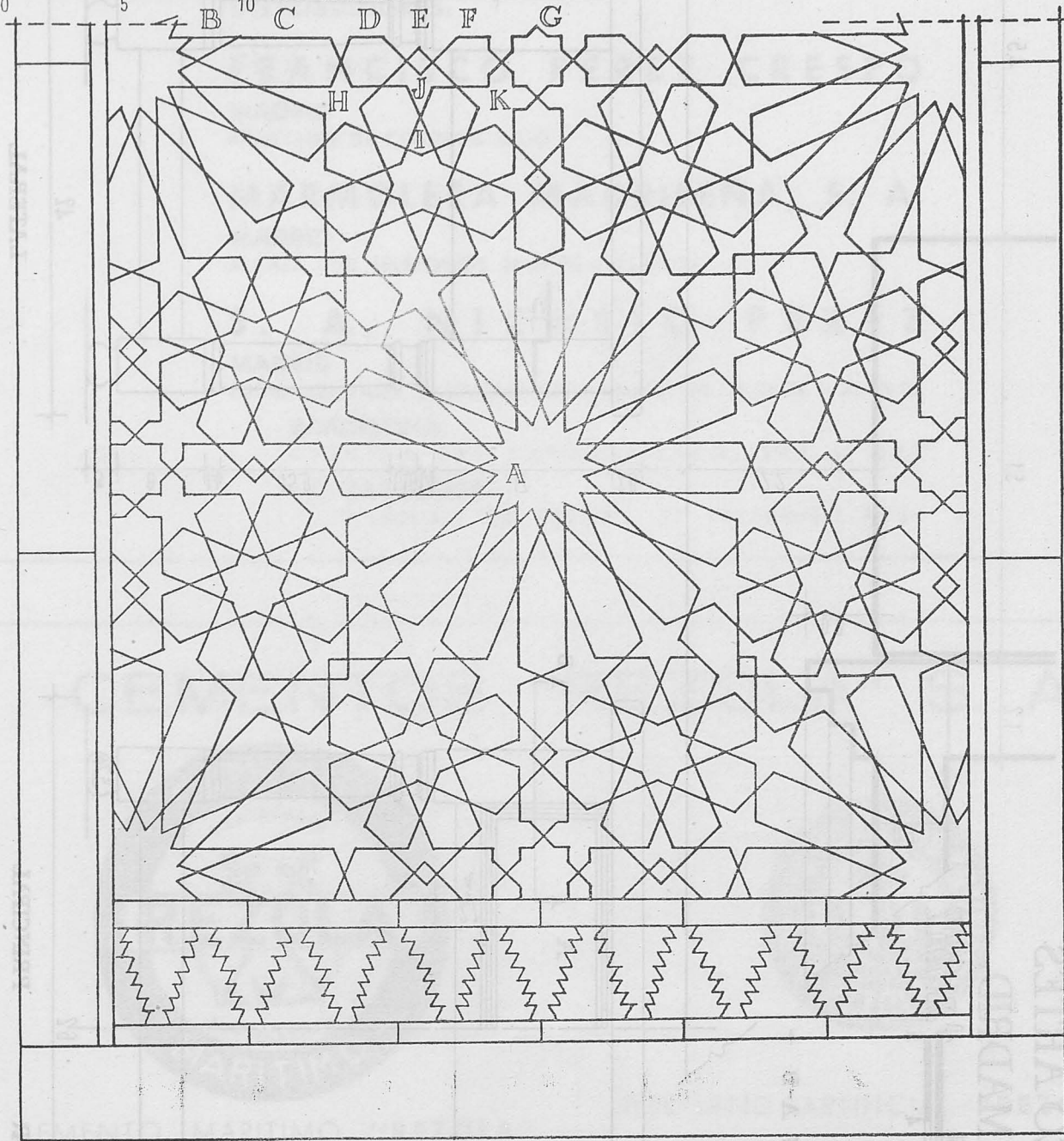

FORMA DE LAS PIEZAS.



MESA.- MUSEO ARTES  
 DECORATIVAS.- MADRID.

0. 10. 20. 30. 40. cms.-CONJUNTO.  
 cms.-DETALLE.

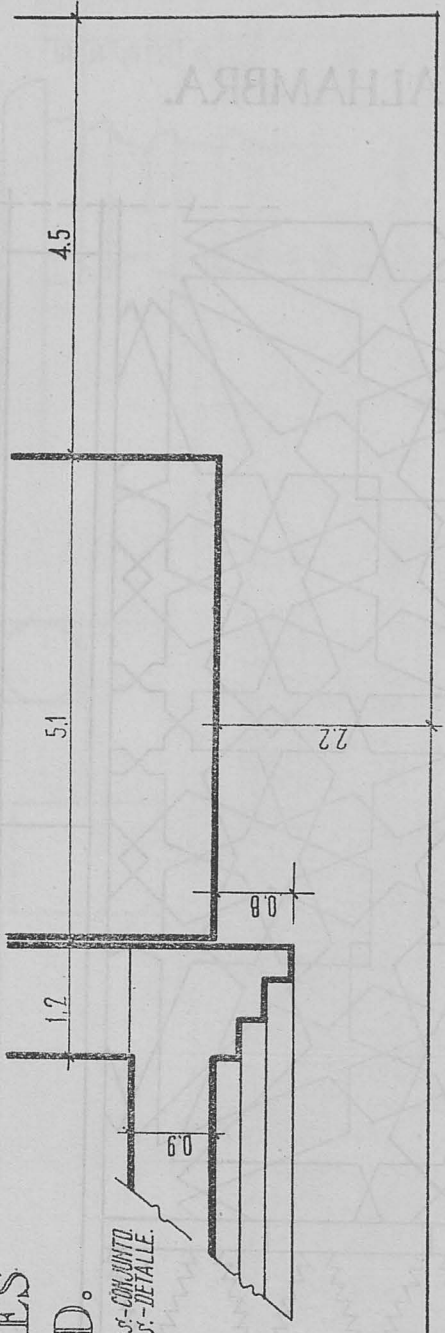

SECCION A-B

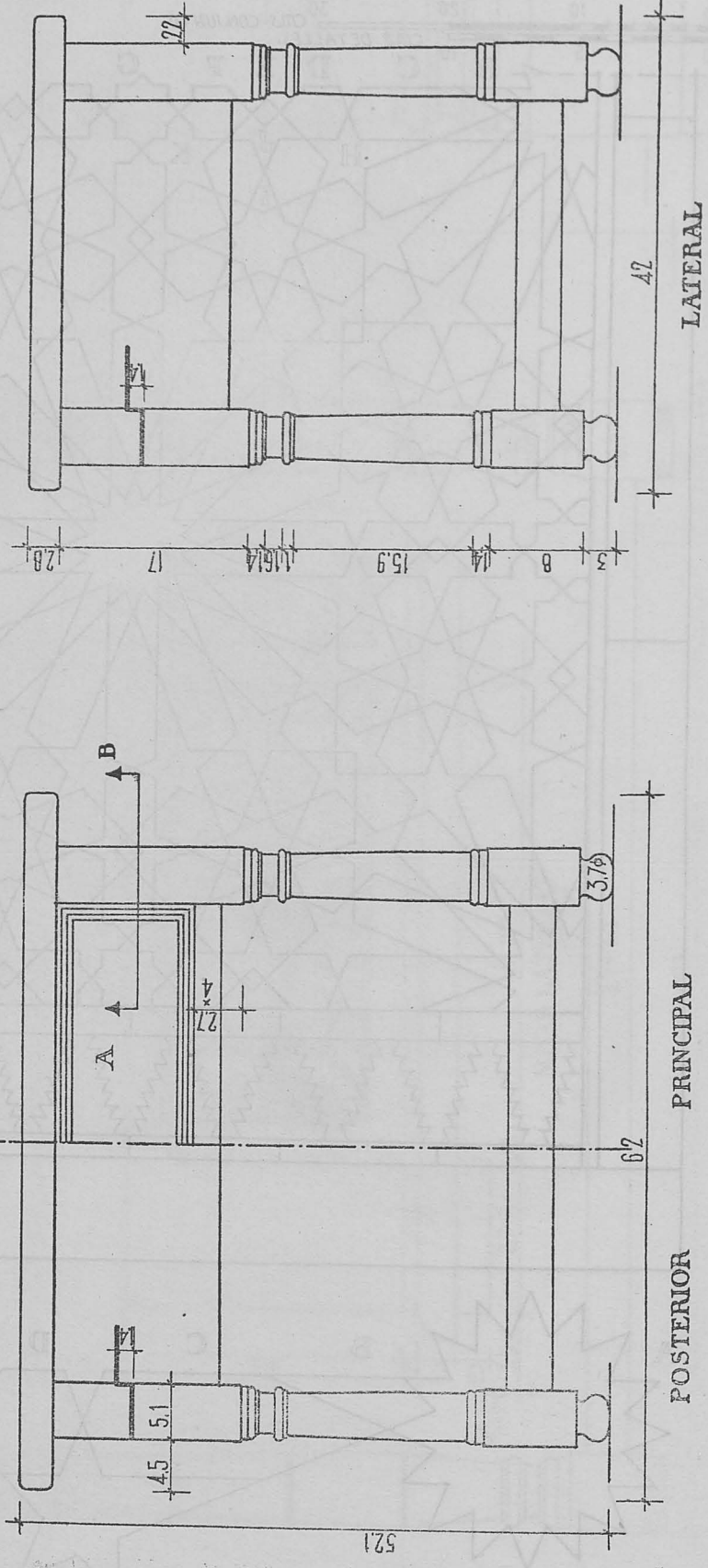



# CALIZA BLANCA MONTREY

LA MEJOR PIEDRA DE CONSTRUCCION PARA: ESCULTURA,  
DECORACION DE INTERIORES, REVESTIMIENTO DE FACHADAS, PAVIMENTOS

## DISTRIBUIDORES:

**FRANCISCO PEREZ CRESPO**

MADRID  
APARTADO DE CORREOS 3.050

**MARMOLERA MADRILEÑA, S. A.**

MADRID  
ALCALA, 160. TELEFONOS 26 41 90 y 26 26 34

**S. A. NICASIO PEREZ**

MADRID  
LUCIO DEL VALLE, s/n (Final de Vallehermoso) TEL. 33 28 06 y 33 28 07

**BARCELONA**  
AVENIDA DEL GENERALISIMO, 593 al 597

**ZARAGOZA**  
AVENIDA DE TERUEL, 37. TELEFONO 8834

# CEMENTOS "REZOLA" S. A.



CEMENTO MARITIMO "REZOLA"  
INALTERABLE ELEVADAS RESISTENCIAS  
OBRAS EN EL MAR - PANTANOS - CANALIZACIONES URBANAS - MAMPOSTERIA, ETC.



PORTLAND ARTIFICIAL "REZOLA"  
ALTAS RESISTENCIAS INICIALES  
OBRAS DEL ESTADO - CONSTRUCCIONES DE HORMIGON - PUENTES, ETC.

PRODUCCION ANUAL: 200.000 TONELADAS

TELEGRAMAS: "REZOLA" • SAN SEBASTIAN





# BANCO CENTRAL

Alcalá, 49 y Barquillo, 2 y 4 - MADRID

Oficina Central, 294 Sucursales y 72 Agencias en Capitales y principales plazas de la Península, Islas Baleares, Canarias y Marruecos.

Capital en circulación. . . . . 300.000.000 de pesetas  
Fondos de reserva. . . . . 365.000.000 “

Corresponsales en todas las plazas importantes de España y del Extranjero

Aprobado por la Dirección General de Banca y Bolsa con el número 1.308