

"CIERRA LOS OJOS Y VERÁS". JOSEPH JOUBERT

e · c · o · s

TOLEDO. DEL 28 DE NOVIEMBRE AL 4 DE DICIEMBRE DE 2003

Nº 445

1,74 EUROS



Vivir en la oscuridad

Han aprendido a existir sin luz, andan "con mil ojos" y son sus hijos los que "cuidan" de ellos

24 horas con los ciegos



La fiesta de los actores de la riqueza

Fedeto entrega, en su séptima edición, sus galardones empresariales; los premios para los protagonistas de la riqueza en la provincia

Torrijos: el cuponazo de la discordia

Seis millones de euros tienen la culpa. Un premio que 46 trabajadores de una empresa reclaman a un ex compañero y que acabará en los tribunales



economía • deporte • tribunales • educación • sociedad • política • cultura

Dos personas más acaban de aprovechar esta oportunidad

*Ejemplo de financiación: Getz 1.1 3p (7.000 €) y Accent 1.3 5p GL (8.411 €). PVP recomendado en Península y Baleares. Descuento promocional y campaña de fidelización incluidos. Comisiones Getz: apertura 140 € (2%) y estudio 35 € (0,5%). Comisiones Accent: apertura 168,22 € (2%) y estudio 42,06 € (0,5%). TIN Getz: 5,32%. TIN Accent: 5,28%. Precio total aplazado: Getz 8.575 € y Accent 10.290,28 €. Oferta financiera realizada por Cofiber Financiera. Válida hasta el 30 de septiembre de 2003 para vehículos en stock. R.B.E. nº 1781/03

HYUNDAI
disfruta la vida



Getz

100€ mes
84 cuotas
6,26% TAE*
Sin entrada

Accent

120€ mes
84 cuotas
6,22% TAE*
Sin entrada



Gama GETZ: Consumo mixto: entre 5,8-7,6 (L/100Km) Emisiones CO₂: entre 138-181 (g/Km)
Gama ACCENT: Consumo mixto: entre 5,5-8 (L/100Km) Emisiones CO₂: entre 145-192 (g/Km)

3
Kilometraje
limitado a
año
190
puntos de asistencia
902 246 902
www.hyundai.es

MOTOR TOLEDO. Autovía Madrid-Toledo km. 63,300. Tfno.: 925 35 37 37 OLÍAS DEL REY (TOLEDO)



sumario

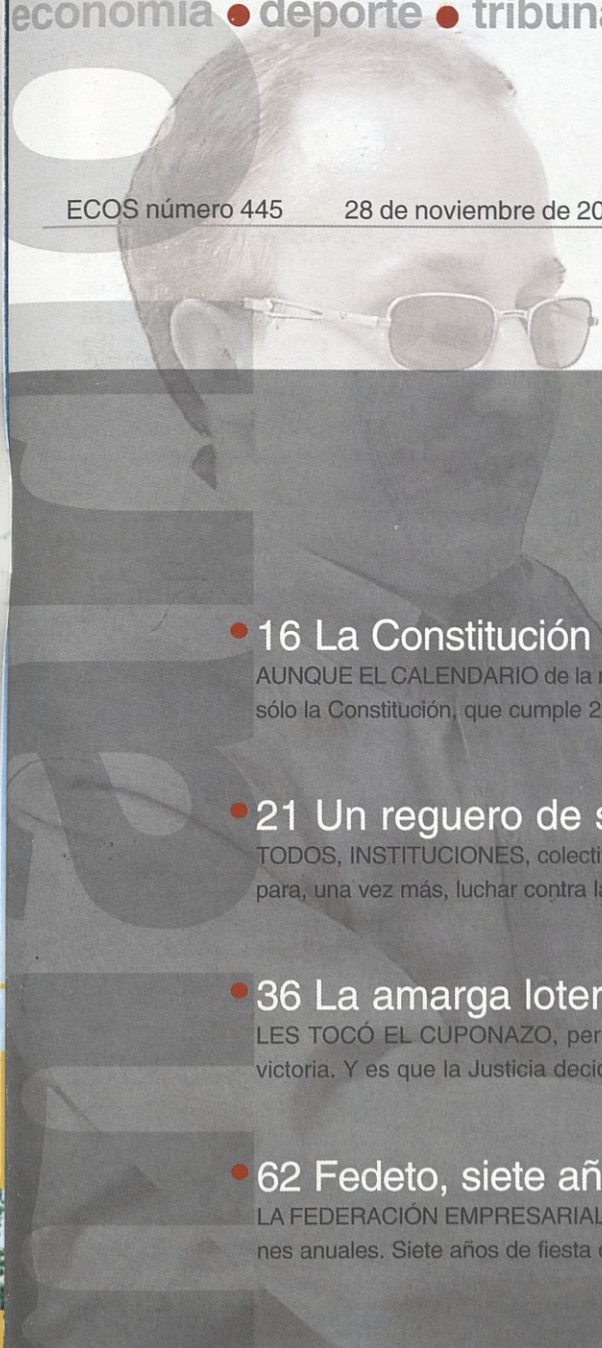

• **16** La Constitución que parió a Castilla-La Mancha

AUNQUE EL CALENDARIO de la reciente historia de Castilla-La Mancha marca otra fecha, sólo la Constitución, que cumple 25 años, hizo posible el presente de esta comunidad.

• **21** Un reguero de solidaridad

TODOS, INSTITUCIONES, colectivos y municipios sumaron esfuerzos para, una vez más, luchar contra la lacra social de la violencia doméstica.

• **36** La amarga lotería de Torrijos

LES TOCÓ EL CUPONAZO, pero la alegría se transformó en amarga victoria. Y es que la Justicia decidirá si hay que repartir o no el premio.

• **62** Fedeto, siete años de fiesta empresarial

LA FEDERACIÓN EMPRESARIAL TOLEDANA entrega el día 29 sus galardones anuales. Siete años de fiesta con los actores de la riqueza provincial.



21

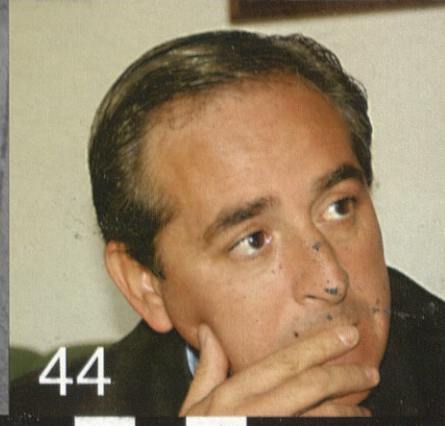

44

Luces y sombras

UN DÍA EN LA VIDA de cuatro invidentes toledanos. Así sobreviven en una sociedad nada preparada para "recibirles".



Y ADEMÁS...

Opinión, **5**. La Semana, **6**. Urgen ayuda contra los camiones "ametralladora", **20**. Toledo, **24**. Las Moreras tendrá un instituto y un colegio, **27**. La "glocalización", clave del desarrollo rural, **28**. La unión de los agricultores hace la fuerza, **31**. La provincia, **38**. El Levante ofrece a Javi Peña, **42**. Los Lunes del Sefardí y El Greco, **50**. Alberto Camacho: "No he ido de putas, pero de quinto fui a un club; todos, alguna vez...", **56**. En cartelera, **58**. Agenda, **60**.

Foto de portada: Rebeca Arango.

QUIERES...

Boisseries • Zonas Nobles • Salones • Despachos



Sofás • Dormitorios • Suite • Juveniles

...O DESEAS



Sistemas de Descanso • Complementos



LA MAYOR PROPUESTA EN MOBILIARIO

FABRICANDO DESDE 1960



EN SONSECA www.robertmadrid.com

Exposiciones: Avda. Europa, 68. Tel/fax. 925 38 11 48.
Avda. Reyes Católicos, 20 Tel/fax. 925 38 22 52. Sonseca. Toledo.
rm.@robertmadrid.com

Fábrica: Ramón y Cajal, 75 Tel. 925 38 15 52.
Alonso Pita, s/n Tel/fax. 925 38 04 91.

“GRACIAS POR TODO”

Con unas breves líneas quiero decir adiós a todos mis vecinos de Toledo, con los que he mantenido una relación profesional durante tantos años en que he ejercido como miembro del Cuerpo

Nacional de Policía, la expresión de mi agradecimiento y mi más sinceras disculpas a quienes por motivo de mi profesión pudiera haber ofendido o defraudado.

Agradecer al Jefe Superior de Policía de Castilla-La Mancha, don Alejandro Espejo-Saavedra, la oportunidad que me brindó al incorporarme a su equipo, cometido que he procurado desempeñar con ilusión y con la mayor transparencia.

Gracias a vosotros los profesionales de la información (prensa, radio y televisión) por el trato siempre cordial y amable que me habéis dispensado, siguiendo con interés y recogiendo con exactitud los datos que he facilitado de los hechos acaecidos en Toledo y de lo muchísimo que me habéis enseñado.

Y gracias también a mi familia y amigos, porque siempre han estado apoyándome, comprendiéndome en las ausencias provocadas por mi profesión a lo largo de estos casi 37 años en los que he procurado entregarme con todo mi corazón a la ciudad de Toledo, mi ciudad.

José Luis Ancillo Machuca. Toledo

HONRADAMENTE

EL DUENDE

La “lucidez” del salvapatrias

Es el “ángel patriótico” de Chile. El salvapatrias, la persona a quien **Garzón** persiguió hasta ponerle a los pies de los caballos a pesar de que todavía hoy no sabemos qué providencia, divina o no, le dejó en libertad. La misma providencia, divina o no, que le hará pagar en el infierno los gravísimos actos cometidos en la tierra. Chulo él, ahora dice que no tuvo nada que ver con la época más negra de la historia, pasada y presente, de la tierra de **Pablo Neruda**. Que fueron sus adláteres. En Santiago, Valparaíso o Isla Negra se revuelven los versos del poeta... Desde la tumba.

Edita:
ECOS CASTILLA-LA MANCHA S.L.
CIF - B45359015

Presidente: ANTONIO MAYORAL
Directora: MAR GÓMEZ ILLÁN
Gerente/Director comercial: VALENTÍN SALAMANCA JIMÉNEZ
Redactor jefe: CÉSAR DEL RÍO

Redactores y colaboradores: Prado Arriero, José Florencio Moreno, Inmaculada Sánchez, Teodosio Díaz, Arturo Marqués, José Reyes Calero, Antonio Mancera, Vicente Camuñas, José Carmona, Jesús Martín y César Fernández. Fotografía: Rebeca Arango, Carlos Monroy, José Peña (Talavera), Fotos Ruiz (Ocaña), Carpi (Sierra de San Vicente) y Fotos Javi (La Puebla de Montalbán). Maquetación: José Luis Toledano Arriero. Firma: Arturo Marqués. Publicidad: Pilar Galán Jiménez y José Ignacio Castillo Díaz. Administración: Estrella Gómez Illán. Asesor Fiscal: Market Glossy, S.L. www.marketglossy.com. Filmación: Punto x Punto. Tfno. (925) 53 79 28. Impresión: Seg. Color, S.L. Tfno. 91 606 55 99. Redacción, administración y publicidad: Tfno. 925 28 56 95 Fax: 925 21 53 39. Paseo de Recaredo, 15. 45002 TOLEDO. e-mail: ecos@telefonica.net

ECOS es una publicación plural que respeta en todo momento la libertad de opinión de sus colaboradores, aunque no necesariamente la compartamos. La línea editorial y de opinión de la empresa se manifiesta en el Editorial.
ISSN: 1134-8658 / Depósito Legal: TO-220-1995



MAR G. ILLÁN

DIRECTORA

 **opinión**

LA EPIDEMIA DIMISIONARIA

Decíamos en el último número que las dimisiones nunca vienen solas. Y ahora habría que añadir que, además, se multiplican. A los casos de Layos y La Puebla de Montalbán hay que sumar ahora los de Villamiel, Los Navalucillos y Los Navalmorales. Con muchas diferencias, según los pueblos, la ola de dimisiones ha atravesado la geografía provincial y puede acabar alterando sustancialmente el mapa de algunos ayuntamientos.

El más grande de los municipios afectados por la epidemia dimisionaria es La Puebla de Montalbán, donde el veterano **Justino Juárez**, aquejado de problemas de salud, ha optado por retirarse del frente para llevar una vida más serena. El PSOE no ha podido evitar su marcha, en la que, según dicen, hay algún tinte de enfrentamiento con uno de los concejales socialistas del equipo de gobierno que preside **Juan José García** y del que Juárez era, desde hace años, una pieza clave.

Dos municipios vecinos, pero gobernados por distintos partidos, están también afectados por este virus político tan poco común. **Enrique Molina** ha presentado su renuncia al cargo a través de una carta en la que alega razones de salud. Sin embargo, en sus declaraciones a la prensa ha asegurado sentirse presionado para dimitir y ha criticado el trato recibido por parte de los dirigentes socialistas toledanos.

Parece que desde el mes de agosto los concejales de su equipo de gobierno se empezaron a quejar a la dirección provincial del PSOE porque Molina faltaba con frecuencia, debido a problemas de salud, lo que había llegado a provocar que algún mes no se pudiera pagar a tiempo la nómina municipal. Dicen que se intentó buscar una salida mediante delegación de funciones en

algún concejal, de tal manera que la gestión municipal no se resintiese, algo que desde después del verano preocupaba mucho al partido y a los concejales.

Al lado, en el vecino Los Navalmorales, el "popular" **Arturo Fernández** se ha quedado compuesto y sin tres de los seis concejales de su gabinete. Los problemas internos, que los dimisionarios achacan al difícil carácter del regidor, comenzaron al poco de iniciarse la legislatura, casi con el recuento de papeletas aún calientes. Hay quienes aseguran que el malestar y el enfrentamiento son tan grandes que los ediles del PP que han abandonado el partido y el Grupo Popular han llamado a las puertas del PSOE para ver la posibilidad de presentar una moción de censura que arrebataste la Alcaldía a **Arturo Fernández**.

Algo similar ocurre en Layos, donde **Benito Martínez** también parece haber lanzado el anzuelo de la moción de censura contra **Rafael García Patos** para ver si el pez socialista pica. Pero en el PSOE aseguran que no se autorizará ninguna actuación política de estas características que tenga que apoyarse en episodios de transfuguismo; es decir, de concejales que entran en el ayuntamiento por un partido político y luego salen por otro. El viernes 21 de noviembre se confirmó la dimisión de Martínez ante el Pleno de la Corporación.

Y un día después ocurrió lo mismo con el alcalde de Villamiel, **Carlos García**. En el pueblo hay diversos rumores, pero no sorprende demasiado su marcha, ya que antes de las elecciones se sabía que García quería retirarse y que era muy posible que volviera a encabezar la candidatura socialista de cara al 25-M, pero que se marcharía poco después. Así ha sido.

MÁS SEGURIDAD, MÁS INDUSTRIA, MÁS EXPORTACIÓN

El 29 de noviembre se celebra la séptima edición de los galardones que entrega la Federación Empresarial Toledana para reconocer a las empresas, empresarios o instituciones que han destacado a lo largo de 2002 en el campo de la actividad económica. Como cada año, con motivo de los premios, ECOS ha elaborado un número especial que incluye una entrevista con el presidente de Fedeto, **Ángel Nicolás**. El líder de la patronal provincial pone el dedo en la llaga de las debilidades que siguen aquejando a esta provincia en cuanto a los generadores de riqueza se refiere.

En primer lugar, falta industria. La actividad industrial ha comido mucho terreno al sector primario y la evolución es positiva, pero no suficiente.

El segundo flanco débil es el comercio exterior. Si bien nuestras empresas han ganado muchos enteros en cuanto a la internacionalización de su actividad, la balanza comercial aún cojea.

Y, el más terrible de todos los problemas, hay que avanzar más en seguridad laboral.

UNA LEY DE TRIBUTOS QUE NACE CON POLÉMICA



El portavoz del Gobierno regional, Emiliano García-Page, anunció la nueva medida y el diputado regional del PP César Gómez Benayas se apresuró a criticarla porque subirán los impuestos.

Son medidas que afectan tanto al tramo autonómico del IRPF como al impuesto sobre Transmisiones Patrimoniales y Actos Jurídicos Documentados y a la tributación sobre el juego. Un Proyecto de Ley de Medidas Tributarias que aprobó el Gobierno de Castilla-La Mancha para complementar la Ley de Presupuestos de la Junta con el fin de armonizar nuestra normativa en esta materia con la del resto de comunidades autónomas y que inmediatamente después de hacerse pública criticó el PP a través de su diputado regional César

EL PP ENTIENDE QUE PROVOCARÁ UNA CLARA SUBIDA DE IMPUESTOS

Gómez Benayas.

En concreto, insistió, según informa la agencia Efe, en que la nueva ley supondrá una importante subida de los impuestos tanto de Transmisiones Patrimoniales como de Actos Jurídicos Documentados. Recalcó que, según lo que el propio PP conoce, se contempla una subida del 15 por 100 del citado impuesto, lo que significa que cada vez que se haga una escritura o un contrato de compra-venta se pagará exactamente el doble de lo que se abona ahora.

Aclaró además el también presidente provincial "popular" que será ahora la Junta quien tenga que explicar "cómo, cuando está demostrado hasta la saciedad que bajar los impuestos produce un desarrollo económico más intenso, en Castilla-La Mancha, con un desarrollo menor, no se le ocurre otra cosa que subir los impuestos, algunos incluso un 100 por 100".

Así, recordó que mientras en otros sitios se están rebajando los impuestos, "aquí el de transmisiones patrimoniales sube un 15 por 100 y el de Actos Jurídicos el doble".

● comunicación

TOLEDO Y LOS SEFARDÍES EN LA NOCHE TEMÁTICA DE LA 2

La 2 de Televisión Española emitirá el sábado 29, dentro de la Noche Temática, dos documentales en los que Toledo y el mundo sefardí serán protagonistas. Según explicó **Pedro Erquicia**, director de Programas de Actualidad e Investigación de TVE, durante la presentación en la sinagoga del Tránsito, bajo el título genérico de "Regreso a Toledo" se incluyen los documentales "El último sefardí" y "Toledo, las puertas del cambio"; el primero "analiza el rastro dejado por los sefardíes tras su expulsión en 1492" y el segundo "muestra el ayer y el hoy de una ciudad cruce de civilizaciones y lugar de encuentro de culturas".



● galardones

LOS "RECAREDO REY" DE LOS VECINOS DEL CASCO

Cruz Roja de Toledo, el cuerpo municipal de bomberos de la ciudad y el Convenio Cultural Toledo recogieron, el miércoles 26, los galardones "Recaredo Rey" concedidos por la Coordinadora de Asociaciones de Vecinos del Casco Histórico de Toledo. Tras la entrega de los premios en el Teatro de Rojas, público y premiados asistieron al recital ofrecido por los profesores de la Escuela Municipal de Música "Diego Ortiz".



Nueva Serie 5

520i (170 CV)
525i (192 CV)
530i (231 CV)
545i (333 CV)
530d (218 CV)



¿Te gusta conducir?



Una curva no deja de ser una sonrisa muy larga.

El nuevo BMW Serie 5 está concebido para una conducción deportiva en todos los sentidos. Su construcción mixta en acero y aluminio consigue una distribución óptima del peso entre los ejes, proporcionando más agilidad y control para poder disfrutar de cada milímetro en cada curva.

Único en el mercado con **Dirección Activa**, que modifica el ángulo de giro de las ruedas delanteras incrementando la maniobrabilidad, **Dynamic Drive**, que por medio de las barras estabilizadoras activas controla y neutraliza la inclinación lateral del vehículo y **Luces Autoadaptables**, que dirigen el haz de luz de los faros bi-xenón según el movimiento del volante, iluminando la trayectoria de giro de forma óptima.

Todo esto para disfrutar más al trazar una curva, o lo que es lo mismo, al dibujar una sonrisa.

Nueva Serie 5. Lo que queda por recorrer.

Alonso Pineda, S.L.

Ctra. N-401 Madrid-Toledo, Km. 63,3
Tel.: 925 35 37 75
Oliás del Rey

Avda. Portugal, 52
Tel.: 925 81 49 98
Talavera de la Reina

www.bmw.es/alonsopineda
alonso.pineda@apineda.net.bmw.es

Emissiones de CO₂: desde 184 gr/Km hasta 264 gr/Km. Consumo promedio: desde 6,9 l/100 Km hasta 10,9 l/100 Km.

ENERGÍA VERDE

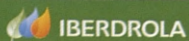

Cada vez que enciendas la luz, que veas la televisión, que te duches, estarás cuidando del medio ambiente. Porque ahora, Iberdrola te ofrece un nuevo producto: la Energía Verde. La primera 100% renovable. La primera que ayuda a que tu mundo sea más verde y más limpio. ¿Verdad que te interesa? Pues llámanos al 901 20 20 20 o visítanos en www.iberdrola.com y la tendrás en tu casa ya. Cuántos más seamos, más cuidaremos de nuestro planeta.

CADA VEZ QUE USES EL SECADOR, UN PRADO SE LLENARÁ DE FLORES



IBERDROLA

Queremos ser tu energía

● abandonan dos alcaldes del psoe y cinco ediles del pp

OLA DE DIMISIONES EN CINCO AYUNTAMIENTOS DE LA PROVINCIA



Enrique Molina, ya ex alcalde de Navalucillos.

Los últimos días se han caracterizado por una ola de dimisiones en la política local de la provincia de Toledo: dos alcaldes del PSOE, los de Navalucillos, **Enrique Molina**; y Villamiel, **Carlos García**. En las filas socialistas también ha formalizado su dimisión -por razones personales- el concejal de la Puebla de Montalbán **Justino Juárez**, la pieza más importante del equipo de gobierno de **Juan José García**.

Por el Partido Popular las aguas también están revueltas. A la dimisión del concejal **Benito Martínez**, que anunciábamos en el último número de esta revista, se ha sumado la de tres ediles de los Navalmorales, la mitad de los miembros del gobierno municipal de esta localidad, de la que es alcalde **Arturo Fernández Pacheco**.

En el caso de Los Navalucillos, el regidor ba-

sa su marcha en problemas de salud, si bien también ha asegurado que se ha sentido presionado por su partido para que abandonara el cargo. Oficialmente, el PSOE asegura que no atendía sus responsabilidades al frente del ayuntamiento. Molina encabezó la lista socialista como independiente.

En Villamiel, **Carlos García** ha alegado también razones personales. Lo cierto es que su marcha no sorprende en el pueblo, dado que el alcalde vive en Toledo y ya se comentó antes de las elecciones municipales que si salía reelegido se marcharía en pocos meses.

En el caso de los concejales del PP, tanto de Layos como de Navalmorales, el abandono se produce por diferencias con el alcalde y los dimisionarios se quedan con su acta de concejal para pasar al Grupo Mixto.

SE VAN LOS ALCALDES DE VILLAMIEL Y LOS NAVALUCILLOS Y CONCEJALES DE LAYOS, LOS NAVALMORALES Y LA PUEBLA DE MONTALBÁN



ENTRE PROFESIONALES

RENAULT



Creemos en tu negocio tanto como tú.

Gama Renault Kangoo
hasta 3.000 € de ahorro*

Nueva Renault Master
5.000 € de ahorro*

Gama Renault Trafic
4.000 € de ahorro*

Sea cual sea tu negocio, en Renault apostamos por él. ¿Y cómo te lo demostramos? Ofreciéndote siempre la gama más amplia de vehículos comerciales, una financiación que se adapte a tus necesidades de negocio y presentando ahora la Nueva Renault Master: • Nuevo interior y exterior • Nuevo motor: 2.5 dCi 100CV • ABS y Airbag de conductor de serie • Amplios intervalos de mantenimiento: hasta 40.000 km. Sabemos cuanto esfuerzo e ilusión pones en tus proyectos. Así que si tu crees en ellos, nosotros también.

* Ahorro promocional. IVA incluido. Válido en Península y Baleares hasta el 30/11/03. Consumos gama vehículos comerciales Renault (l/100 km). Consumo mixto desde 5,3 hasta 10,1. Emisión de CO₂ (g/km) desde 139 hasta 268.

Si lo tienes en mente, lo tienes aquí.
www.renault.es

ARIES TOLEDO-TALavera, S.L.

Ctra. Madrid-Toledo, Km. 63.5. Tel.: 925 35 31 47
Oliás del Rey (Toledo)

Ctra. Nacional V, Km. 109
TALavera DE LA REINA

www.red.renault.es/ariesito

Antonio Mancera



EL PP QUIERE UNA LEY DE CAJAS POR UNANIMIDAD

El consejero de Caja Castilla-La Mancha, **Tomás Martín-Peñato**, ha pedido al Gobierno regional que abra el diálogo con los grupos políticos para alcanzar un acuerdo unánime en torno a las modificaciones de la Ley de Cajas. Con esta propuesta los "populares" intentan evitar que se rompa el proceso de despolitización y profesionalización iniciado por las cajas de la región hace cinco años.

Martín-Peñato, que estuvo acompañado por el también consejero del PP en la CCM **José María San Román**, recordó que a pesar de que la ley del 97 fue polémica, ha perdurado hasta el momento. Según Peñato, el Gobierno de Bono "no se ha limitado a adaptar la normativa, y esto es lo que nos preocupa, sino que aprovecha para modificar la propia Ley autonómica, y esto es lo que nos preocupa, sino que aprovecha para modificar la propia Ley autonómica. Una ley con la que el PSOE estaba muy contento y a pesar de ellos ahora la modifican de forma sustancial".

● fútbol

ARGUEDAS TOMA EL RELEVO DE CALDERÓN EN EL CD TOLEDO

El partido que el CD Toledo disputa el próximo domingo 28 frente al Alcalá, en el Salto del Caballo, será el primero que dirija **Julián Arguedas**. El que hasta la pasada semana fuera entrenador del filial de Tercera División ha sido la persona elegida por la directiva del Club para sustituir al técnico del primer equipo, **Fernando Calderón**, que deja temporalmente el club por motivos de salud, los mismos que le obligaron a dejar hace años el Ávila.

El problema, una enfermedad en la sangre que le ocasiona dolorosos coágulos en las piernas, se ha visto agravado en los últimos meses por el fuerte ritmo de vida que se ha marcado, "me levanto a las cinco de la mañana porque trabajo en Madrid, como de mala manera para venir a entrenar, y el médico me ha dicho basta", manifestaba Calderón a la agencia Efe. Una prueba médica determinará el viernes el alcance del problema "pero casi con seguridad tendré que ser ingresado para tratarme", afirma.

No parece preocupante. Con reposo y un tratamiento adecuado el técnico podría estar recuperado en el plazo de uno o dos meses. Entonces no tendría inconveniente en retomar su actividad en un CD Toledo que lleva cuatro semanas invicto, aunque se encuentra en puestos de descenso en el grupo II de la Segunda División. Por parte de la junta

directiva todo han sido facilidades para este paréntesis obligado de Calderón; también para su vuelta. Las mismas que muestra su sustituto, desde el miércoles 26, Julián Arguedas, amigo personal de Calderón, que toma las riendas del primer equipo con mucha ilusión y mucho respeto.



Arriba, Fernando Calderón. Debajo, el nuevo entrenador del CD Toledo, Julián Arguedas.

● esther esteban en cofarta

PERIODISMO Y FARMACIA, UN PRESENTE SIMILAR

Periodismo y farmacia. Dos mundos tan diferentes pero con numerosas similitudes. Y que el Centro Cooperativo Farmacéutico de Talavera (Cofarta) unió en la persona de la periodista **Esther Esteban**, quien ofreció una charla, con su correspondiente coloquio, en la sede que tienen en Toledo. Esteban estuvo acompañada, tal y como se aprecia en la imagen, por **Paulino Estrada**, presidente de Cofarta; y de **Juan de la Cruz**, director de TVE en Castilla-La Mancha.



Furgonetas Mercedes-Benz.



Nueva Vito.
Nada encaja mejor
en tu negocio.



Mercedes-Benz

► Prepárate. La nueva Vito se adapta a tus necesidades. En ciudad o carretera, para mercancía o pasajeros, encontrarás la Vito más adecuada: combi, furgón o mixta, además con tres longitudes y dos alturas diferentes.

La nueva Vito te proporciona más rentabilidad, ahora con motores CDI de hasta 150 cv, más potentes y económicos. Los sistemas de seguridad más avanzados ESP®, ABS, BAS, ASR y EBV, garantizan tu tranquilidad. Además la

nueva tecnología de tracción trasera adaptada de nuestros turismos te proporcionará la máxima seguridad en cualquier circunstancia. Nada encaja mejor en tu negocio. Nueva Vito. Ven a verla a tu concesionario.

www.mercedes-benz.es/vito

DAVISA

Concesionario Oficial Mercedes-Benz

Ctra. de Madrid-Toledo, km. 63,8. Tel.: 925 35 34 16. 45280 OLÍAS DEL REY (Toledo)

LUCES Y SOMBRAS

VIVIR CUANDO SE ES INVIDENTE



SUS VIDAS TIENEN UNA DIFICULTAD AÑADIDA, PERO HAN APRENDIDO A VIVIR "SIN LUZ". ECOS HA COMPARTIDO UN DÍA CON TRES INVIDENTES Y UNA VENDEDORA DEL CUPÓN DE LA ONCE

"ONCE , buenos días", es su tarjeta de presentación desde hace 10 años. Los mismos que **Esther Porta**, uno de los tres invidentes que han compartido 24 horas con ECOS, lleva ejerciendo como telefonista de la delegación territorial de la ONCE en Toledo.

Ocho menos cuarto de la mañana, comienza su jornada laboral. Hasta las tres de la tarde, esta yepera afinca en Toledo atiende y canaliza, de lunes a viernes, todas las llamadas que entran en la delegación. Ésta está siendo una semana atípica; la ONCE celebra la Jornada de Puertas Abiertas y el volumen de llamadas es notablemente superior. Pero eso no le genera ningún problema, dornina la línea braille a la perfección y, entre llama-

da y llamada, le queda tiempo para contarnos su vida.

"TIENES QUE IR CON MIL OJOS"

Porta es ciega de nacimiento, sólo ve luz y distingue algunos bultos, pero ha aprendido a manejarse sin demasiados problemas. Cada día sube y baja al trabajo en autobús. Ya tiene la hora cogida y además pregunta a quienes como ella están esperando, o al conductor. "Siempre hay gente maja que te echa una mano", asegura. Recuerda con nostalgia la época en la que una voz indicaba la línea y el recorrido de los autobuses, a instancias de la ONCE, "pero lo quitaron porque al parecer molestaba a algunas personas". No es la única medida desafortunada con la que tiene que "sobrevivir diariamente". Los pivotes colocados en las aceras para impedir que se suban los

(Continúa en la página 14)

ESTHER Y ALFONSO SE CONOCIERON EN LA ONCE DE MADRID, LOS DOS SON INVIDENTES Y LLEVAN UNA VIDA NORMAL CON LA AYUDA DE SUS HIJOS

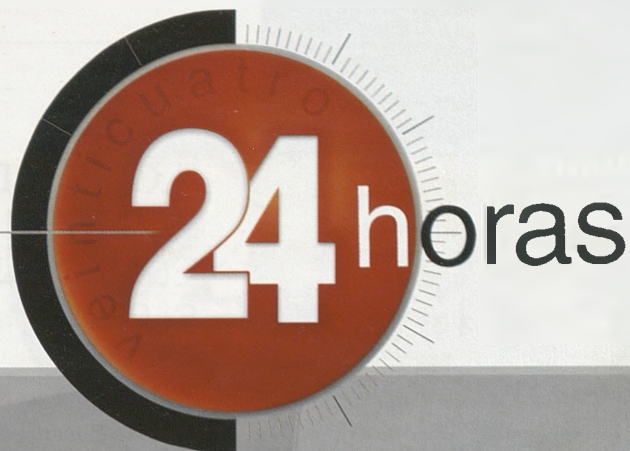

CUATRO CASOS DIFERENTES, CUATRO VIDAS PARALELAS

- 1** Son una familia atípica. **Raúl** y **Beatriz** "cuidan", desde que eran pequeños, a sus padres **Alfonso Cabañas** y **Esther Portas**, ambos invidentes. Todo un ejemplo para los chavales de su edad.
- 2** La perra **Irún** es "los ojos" de **Alejandro López** desde su segundo curso de Derecho. Con ella va a todas partes, "menos de cachondeo".
- 3** **Sagrario Vicente** lleva 15 años entre cupones, por las mañanas en el casco de Toledo y por las tardes en su barrio, Santa Teresa. Al menos tiene libres los fines de semana, que dedica al hogar.



Descubra los nuevos modelos Mazda.

Mazda tiene el placer de invitarle a la presentación de su revolucionario deportivo RX-8 y su nuevo compacto Mazda3.

Nipon Toledo S.L.

Ctra. Madrid-Toledo, Km 63.
Olíos del Rey. Toledo.
Tel.: 925 35 33 89

mazda.COM - 902 345 454



Evento



ZOOM-ZOOM

“LO MÁS DIFÍCIL FUE DAR DE COMER A MI HIJA CON LA CUCHARA; CUANDO NACIÓ RAÚL, ELLA CON TRES AÑOS, DABA DE COMER A SU HERMANO”, RECUERDA ESTHER PORTA

(Viene de la página 12)

coches, los toldos de los establecimientos o las máquinas de bebidas colocadas en la calle son otros de los obstáculos que no detecta el bastón. “Cada vez que cruzas la calle tienes que ir con mil ojos”, bromea. Y es que aunque Toledo ha cambiado bastante desde que se casó, hace 16 años, “todavía le queda mucho por andar”. “Cada día nos jugamos la vida por la calle”, comenta Esther. Se refiere a ella y a su marido, **Alfonso Cabañas**. También él es invidente. Perdió la visión hace 22 años en un accidente de coche en el trayecto de Los Yébenes a Recas, su localidad natal. Esther lo conoció dos años después en Madrid, donde ella realizaba el cursillo de telefonista en la ONCE y él un curso de reciclaje para seguir trabajando en las oficinas centrales de Caja Castilla La Mancha en Toledo, hasta donde se

gulosos los padres.

La compra diaria prefiere hacerla ella en la panadería, la carnicería, la frutería y la pescadería del barrio, donde la conocen bien. “No sé si debería decirlo, pero prefiero ir yo a comprar porque es un privilegio; no sólo no se aprovechan de que no veo para darme lo peor, sino todo lo contrario”. Con la ayuda de su bastón dedica a la compra parte de la tarde, antes de salir a andar por el Parque de las Tres Culturas, siempre que no hay actividades en la ONCE. “Ahora estamos realizando una lectura colectiva de El Quijote y los martes y los jueves mi marido y yo subimos a la delegación, donde estamos haciendo un curso de informática”. Ya tiene ganas de que llegue el fin de semana, ni ella ni Alfonso trabajan. El sábado y el domingo son sólo para dedicárselos a la familia.

ALEJANDRO LÓPEZ SE QUEDÓ CIEGO A LOS 13 AÑOS POR UN DESPRENDIMIENTO DE RETINA. AHORA PREPARA OPOSICIONES PARA LA JUNTA

desplaza cada día a pie. “Fue duro, él tuvo que aprender a andar de nuevo, a comer, a todo, pero cuando yo lo conocí había estado haciendo rehabilitación en Sabadell y estaba bastante recuperado”, recuerda Esther. Cuatro años después se casaron y poco más tarde llegó **Beatriz**, “sus ojos”, que hoy tiene 13 años. Como para todos los padres primerizos todo era nuevo, pero Esther y Alfonso tenían una dificultad añadida, “era una responsabilidad muy grande, tuvimos que aprender a cambiarla el pañal, a ponerla al pecho, a salir con el carro a la calle... Sin duda, lo más difícil fue darla de comer con la cuchara, tuvimos que pedir ayuda”. Cuando nació **Raúl** ya estaban entrenados y, además, “con tres años la niña le daba de comer con cuchara”.

Son dos hijos modelo. Ellos son quienes les ayudan a hacer la compra semanal en las grandes superficies y los que cuidan de que las vacaciones de verano sean lo más agradable posible para sus padres. “En casa no están demasiado pendientes porque tanto su padre como yo nos manejamos perfectamente, pero en vacaciones tienen que poner más cuidado. Cuando llega la hora de comer, por ejemplo, al contrario que cualquier familia normal, nosotros nos sentamos y son ellos los que van al self service a por la comida. Siempre hay gente que les observa y nos felicita”, cuentan or-

LA “TRISTE VIDA” DEL OPOSITOR

Quien también descansa los fines de semana, al menos hasta que salga la convocatoria de las oposiciones al cuerpo jurídico de la Junta de Comunidades, es **Alejandro López**, otro de los 2.378 castellano-manchegos afiliados a la Organización Nacional de Ciegos. Un desprendimiento de retina, “que no se resolvió bien”, le arrebató la vista en las Navidades de 1989. Tenía 13 años, la edad del paso del colegio de Villaminaya al instituto de Mora, donde fue el primer ciego, “ahora hay una chica rumana”, nos comenta. “Al principio choca, pero cada vez he tenido menos problemas”, asegura. Sus estudios continuaron en la Facultad de Ciencias Jurídicas y Sociales de Toledo. Tampoco encontró demasiadas dificultades para sacarse la carrera de Derecho, con la ayuda de su grabadora, de su ordenador adaptado y de **Irún**, su perra guía, con la que hoy asiste a la exhibición de perros guía organizada por la ONCE en la Plaza de Zocodover. Tardaron cuatro años en dársela, pero mereció la pena la espera. Desde segundo de carrera, Irún es su más fiel compañera, “implica mucha responsabilidad y gastos, pero aporta mucho, voy con ella a todas partes menos de cachondeo”. Alejandro ha llegado a Toledo en autobús desde Villaminaya, donde vive con sus padres; el mismo trayecto que hace cada tarde de vier-



De ocho menos cuarto de la mañana a tres de la tarde, de lunes a viernes, Esther Porta desempeña las funciones de telefonista en la delegación territorial de la ONCE en Toledo, donde trabaja desde hace 10 años. Cada día compra el pan, la fruta, la carne y el pescado en los establecimientos de su barrio, donde la conocen bien y la atienden mejor. “Que vaya yo es un privilegio”, asegura. Para hacer la compra de la semana, la familia se desplaza hasta una gran superficie. Por las tardes “ejerce” como ama de casa, aunque cuenta con la ayuda inestimable de sus hijos: Beatriz y Raúl. A él le encanta la cocina.



15 AÑOS REPARTIENDO SUERTE A LOS TOLEDANOS

Sagrario Vicente es una de las 227 vendedoras del cupón de la ONCE en Toledo. El próximo 1 de febrero hará 15 años que esta toledana, con una miopía-astigmatismo de 23 y 19 dioptrías, reparte suerte en la calle de la Plata. Tiempo más que suficiente para que conozca a la perfección a todos los clientes, que de nueve de la mañana a dos de la tarde transitan por el casco histórico toledano. Su jornada laboral se completa por las tardes en el quiosco de la ONCE en la calle Méjico. Le queda poco tiempo para poder hacer mucho más. En casa le ayuda su marido y para moverse en la calle no necesita bastón. Lo más complicado es moverse por la noche, "porque veo más borroso, sobre todo desde la menopausia". Por eso sale siempre junto a su marido.

nes para recoger apuntes en la Academia en la que prepara la oposición. Salvo excepciones, "que surgen, como hoy", su día a día es "muy triste, como el de cualquier opositor", asegura. Aunque no perdona salir a caminar y a tomar unas cañas, Alejandro dedica a estudiar ocho horas diarias, "hay que tomárselo como un trabajo". Espera que en octubre su esfuerzo tenga recompensa, "no hay demasiadas salidas laborales", reconoce.

Inmaculada Sánchez
Fotos: Rebeca Arango

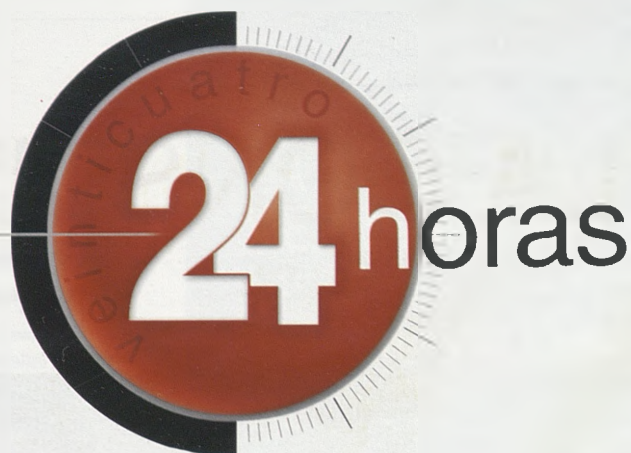

Audi A3 de 102 CV a 250 CV. Emisión CO₂ (g/km): de 151 a 259. Consumo medio (l/100 km): de 5,6 a 10,8.



¿Intimida?



Nuevo Audi A3.
Aún por civilizar.

Hay quienes echaban en falta emociones más intensas en un mundo tan civilizado. Que buscaban un automóvil con unas líneas más agresivas. Capaz de despertar instintos dormidos. Un automóvil equipado con motores V8 de hasta 250 CV de potencia. Con avances como el revolucionario cambio DSG (Direct Shift Gearbox) y la tracción integral quattro. Para todos ellos tenemos buenas noticias. El nuevo Audi A3 ya anda suelto.

Carfesa
Ctra. Madrid-Toledo, km 63
Tel. 925 35 34 25
45280 Ollas del Rey

LA CONSTITUCIÓN, MADRE Y ESPERANZA



En la partida de nacimiento de Castilla-La Mancha suele aparecer la fecha del 10 de agosto de 1982, que es cuando las Cortes Generales aprobaron el Estatuto de Autonomía y, por tanto, nos convierten en una realidad dentro de la España que se descentraliza.

Sin embargo, ni ésta ni ninguna de las fechas que a partir de ella han permitido a Castilla-La Mancha adueñarse de su propia historia y protagonizarla hubieran sido posible sin la aprobación de la Constitución española de 1978. La Carta Magna ha sido no sólo la madre, sino también la esperanza de un territorio históricamente olvidado y maltratado por los poderes centrales.

Apenas una semana después de que los españoles votaran a favor de la Constitución, se constituyó en Almagro (Ciudad Real) el Ente Preautonómico, presidido por **Antonio Fernández Galiano**, de UCD.

GREGORIO PECES BARBA, EN EL HOMENAJE DEL GOBIERNO REGIONAL

Será el acto principal que organice el Gobierno de Castilla-La Mancha con motivo del 25 aniversario de la Constitución. Tendrá lugar el miércoles 3 de diciembre, a partir de las 12 de la mañana, en la iglesia de San Pedro Mártir, en la capital regional. Un acto en el que está prevista, además de la intervención del presidente de la comunidad autónoma, **José Bono**; la de uno de los principales referentes del texto constitucional, **Gregorio Peces Barba**. Uno de los "padres" de la Constitución que acudirá a Toledo para contar cómo se ha desarrollado la aplicación de la Constitución en el país. A la hora del cierre de esta revista, se barajaba también que algunos de sus compañeros en la redacción del texto pudiera acompañarles.

UNA EXPRESIÓN DE LIBERTAD

Pero no sólo tendrán protagonismo los políticos, pues se espera que una representación de jóvenes (que en estos momentos tienen 25 años) también exprese lo que para ellos ha representado la Constitución. La intención de los organizadores es que se recuerde lo que en su día fue una expresión de libertad. San Pedro Mártir podría acoger a cerca de 500 personas, que representarán a los diferentes sectores de la sociedad aunque, como es evidente, se espera un nutrido grupo de políticos de Castilla-La Mancha.

EL AUTOGOBIERNO HA MULTIPLICADO LAS INVERSIONES EN SERVICIOS BÁSICOS COMO EDUCACIÓN O SANIDAD PERO, SOBRE TODO, PERMITIÓ CAMBIAR EL GUIÓN DE LA HISTORIA

Fue en la iglesia de San Agustín, el 11 de diciembre de 1978. El siguiente paso vino tres años después, cuando el 3 de diciembre de 1981 una asamblea mixta de parlamentarios y diputados provinciales se reunía en Alarcón (Cuenca) para dar luz verde al Estatuto de Autonomía de Castilla-La Mancha, que fue aprobado por el Congreso el 10 de agosto de 1982. Unos meses antes, el 1 de febrero, **Gonzalo Payo**, de UCD, había sido elegido presidente preautonómico por la Asamblea Provisional que empezaba a regir los destinos de una nueva comunidad que se tendría que responsabilizar de gestionar importantes competencias.

Cuando acababa el año y tras la aplastante victoria del PSOE en las elecciones generales del 28 de octubre, el 22 de diciembre de 1982 un socialista, **Jesús Fuentes**, era nombrado presidente del primer Gobierno de la comunidad autónoma.

El 8 de junio de 1983 los castellano-manchegos tenían la oportunidad, por primera vez, de elegir en las urnas a su presidente. Fue **José Bono**, quien se ha mantenido en el cargo hasta hoy, tras ganar con mayoría absoluta las seis elecciones autonómicas celebradas desde ese momento.

La consolidación de la autonomía castellano-manchega y, sobre todo, del autogobierno recibió un importantísimo segundo impulso cuando el 29 de mayo de 1997 el Congreso aprobó por unanimidad de todos sus diputados la reforma del Estatuto de Autonomía, nuestra "Carta Magna" regional.

Esa reforma abrió el grifo para que los castellano-manchegos se responsabilizaran de gestionar sus servicios más importantes: la Educación, la Sanidad y el Empleo. El autogobierno ha multiplicado las inversiones en servicios básicos pero, sobre todo, ha permitido cambiar el guión de la historia.

ecos • Fotos: Álvaro Ruiz y Archivo

LA ACADEMIA DE INFANTERÍA, LA MÁS MADRUGADORA

Los más madrugadores en festejar a la Constitución serán los militares. La Banda de Música de la Academia de Infantería ofrecerá un concierto el 1 de diciembre en el Teatro de Rojas de Toledo, a las ocho de la tarde.

El día 3 de diciembre, el Ayuntamiento de Toledo brindará homenaje a los parlamentarios que formaron parte de las Cortes por la provincia de Toledo y de los que representaron a otras provincias pero habían nacido en la Ciudad Imperial.

También durante el mes de diciembre todos los alcaldes de Toledo desde 1979 darán conferencias en diversos centros de enseñanza secundaria de la capital regional.

LA NATURALEZA NO TE LO PONE FÁCIL, NOSOTROS SÍ.

JEEP CHEROKEE. Un diseño exterior que vuelve a los orígenes, un diseño interior que nos lleva hacia el futuro. Un nuevo motor diesel 2.8 CRD de 150 CV que te da más autonomía en aventura. Todo lo que te podemos dar tras 60 años construyendo todoterrenos.

JEEP CHEROKEE 2.4 gasolina desde: 26.432 €*

JEEP CHEROKEE 2.5 CRD Sport desde: 29.078 €*

ONLY IN A
Jeep

* Infórmate en tu Concesionario Oficial sobre las características especiales de matriculación de estos modelos. Emisiones CO2 250-260 (g/Km), Consumo combinado (l/100km) 9-11. www.chrysler-jeep.es 902 352 352

ATOR MOTOR, S.A.
Concesionario Oficial Chrysler-Jeep

Autovía de Madrid-Toledo, Km 62,800. 45280 Olias del Rey (TOLEDO). Tel.: 925 35 49 10
www.atormotor.com

28 de noviembre 2003



DOS PRESIDENTES DEFENSORES DE LA CONSTITUCIÓN

Los presidentes autonómicos de Andalucía y Castilla-La Mancha, **José Bono** y **Manuel Chaves**, realizaron recientemente una defensa de la Constitución española, aunque ambos reconocieron que hay "diferentes maneras de ser españoles". Ambos mandatarios coincidieron en Sevilla el 24 de noviembre para participar en la inauguración de la Casa de Castilla-La Mancha en la capital andaluza. Tanto Bono como Chaves insistieron en la importancia de la Constitución española, entre otras cosas porque garantiza el derecho de todos los españoles a ser diferentes y, al mismo tiempo, a ser iguales.

ecos ● 25 años de constitución

A CIENCIA INCIERTA

¡QUE NO SIENTE LA CABEZA!

El peor favor que puede hacerse a la Constitución del 78 es pedirle que, con 25 años, siente la cabeza. Porque corre el riesgo de esclerotizarse un cuello que ha demostrado, lustro tras lustro tras lustro, que da muchísimo más de sí de lo que nadie se atrevía a creer en el momento del implante, pero que precisamente por esa flexibilidad permite también que en la misma se operen reformas para regenerar algunos tejidos (por ejemplo el ya ridículo Senado, que ni es chicha ni limoná... Y tal vez hasta las anacrónicas diputaciones provinciales) y curarnos en salud.



ARTURO MARQUÉS

Doy por sentado que el quiste eufemísticamente proclamado como "monarquía parlamentaria" no tiene, de momento, vuelta de hoja, aunque ahora, con el jaleo que se ha montado en torno al noviazgo entre **Felipe de Borbón** y **Leticia Ortiz** sean muchos los que han reparado en el machismo que entraña la Ley Sálica por priorizar al varón sobre la hembra en asuntos de sucesión al trono. Pero aún confío en que los actuales próceres de la Patria (muchos de los cuales, como el propio **Aznar**, no lanzaron precisamente cohetes cuando fue aprobada la Carta Magna) se apeen de su inmovilismo y accedan a cambiar lo que sea preciso del texto constitucional para adaptarlo a las nuevas circunstancias. Sacralizar un documento civil y laico, que por cierto ha demostrado ser un buen instrumento pero que ni pretende ni debe pretender ser un compendio entre la Biblia, el Corán y la Torá (ojalá estos textos -así como el "ideario" de **Sabino Arana**- pudiesen ser susceptibles de revisión, porque nos ahorraríamos muchos fundamentalismos fratricidas) es una falta de respeto hacia la propia Constitución, cuya principal virtud reside en su eficacia para permitir que España haya cambiado y mucho. Mucho menos de lo que muchos hubiéramos querido, pero ha cambiado mucho y generalmente para bien.

Quizás sea Castilla-La Mancha una de las zonas en las que más ha podido apreciarse el positivo cambio. Y en este caso creo que la Constitución ha jugado un papel fundamental en el evidente desarrollo económico de un área mentalmente enquistada en el conformismo y la resignación y en la puesta en marcha de un régimen de libertades que apenas se reclamaba desde estos mesetarios lares. Nuestra región debe, por tanto, celebrar estas bodas de plata, aunque no estaría de más que lo hiciera con una mayor dosis de reivindicación. La Constitución lo permite y, si no, que lo permita.

Abrimos los
domingos
14, 21 y 28
de diciembre



ZOCO - EUROPA
el centro comercial de toledo

siempre pensando en ti

**Créetelo.
Es diesel.**



Ya sabemos que cuesta mucho creerlo. Pero ya está aquí. Nuevo Jaguar X-TYPE 2.0d. Ya puedes disfrutar de todo el lujo y las prestaciones de un Jaguar con un motor diesel 16v common rail de última generación. Equipamiento de serie: 6 airbags inteligentes, llantas de aleación de 16", ABS + EBD + Control de Tracción, climatizador y 3 años de garantía sin límite de kilómetros. Nuevo Jaguar X-TYPE 2.0d Classic por 28.900 €.

Jaguar X-TYPE DIESEL

IMPORTANTE OFERTA DE VEHÍCULOS DE DIRECCIÓN
Y SEMINUEVOS. GARANTIZADOS.

SEVAI, S.L.

Ctra. Madrid-Toledo, km. 63,300 - 45280 Olías del Rey (Toledo) - Teléfono: 925 35 49 58 - Fax: 925 35 39 99.
www.jaguar-toledo.com - E-mail: sevai@jaguar-toledo.com



JAGUAR

Born to perform

X-TYPE 2.0d. Consumo combinado (l/100km): 5,6. Emisiones CO₂ (g/km): 149. Modelo mostrado X-TYPE 2.0d Executive con llantas opcionales 18".



La carretera de Belvís, en el tramo comprendido entre los kilómetros 119 y 126, es objeto de polémica. Un grupo de vecinos de Talavera lo han denunciado al Defensor del Pueblo, aunque solicitan permanecer en el anonimato al considerar que podría haber represalias contra ellos por parte de las partes implicadas. El Defensor lo ha admitido a trámite y estudiará su demanda.

URGEN AYUDA CONTRA LOS CAMIONES "AMETRALLADORA"

La situación que denuncian se viene produciendo desde hace dos años e incluso llegaron a denunciarlo ante la Defensora del Pueblo de Castilla-La Mancha, quien les remitió al Defensor del Pueblo nacional, que a su vez les ha contestado afirmando que admiten la queja "al entender que reúne los requisitos establecidos en el artículo 54 de la Constitución".

La cuestión radica en que lamentan, porque la situación ha provocado numerosos accidentes (algunos de ellos, con resultados de muerte), la mala regulación del tráfico rodado en la Nacional 502 -conocida como la carretera de Belvís-, entre los kilómetros 119 y 126 aproximadamente, en el término municipal de Talavera, cuyo tramo es "tomado a diario" por maquinaria de obras, excavadoras y, sobre todo, camiones, estos últimos cargados con grava, piedras, arena... "Sin ningún tipo de protección y, lo peor, sin que la Guardia

Civil se ocupe lo más mínimo de controlar esta situación que a nosotros nos parece del todo irregular", tal y como manifiestan en su escrito un grupo de vecinos de Talavera.

Vecinos que desean permanecer en el anonimato, y así se lo manifestaron de forma expresa a la Defensora del Pueblo, "por temor a posibles represalias, no la autorizamos a revelar nuestra identidad en su gestión ante la autoridad competente del Estado, o cuerpo armado contra el que se dirige esta queja/denuncia".

UNA AMETRALLADORA

Aducen que "cruzarse con los camiones o circular tras ellos es como ponerse delante de una ametralladora, recibiendo impactos de arena y piedras en todos los sentidos por la caída de parte de la carga o por las piedras que se incrustan en los neumáticos de los vehículos, que salen

VECINOS ANÓNIMOS DENUNCIAN EL ESTADO DE UNA CARRETERA

como balas de los mismos. En ese tramo se han producido numerosos accidentes, en muchos casos mortales. Y nos resulta sorprendente cómo aún pueden consentirse situaciones como las que denunciamos y que nadie ponga medios".

Además de reclamar una solución urgente, consideran que las gestiones realizadas "nos parecen una partida de tenis enfocada al despiste: la Delegación del Gobierno nos remite a la Subdelegación; ésta, a Fomento; ésta, de nuevo a la Subdelegación; ésta, a la Demarcación de Carreteras; y ésta, a la Subdelegación o a la Guardia Civil". Una locura, en suma.

César del Río • Foto: José Peña

CAJA MADRID



TODOS SE UNIERON CONTRA LA VIOLENCIA DOMÉSTICA



Numerosas localidades, instituciones, organismos, asociaciones y partidos políticos se han sumado a la celebración del Día Internacional Contra la Violencia Hacia las Mujeres que se celebraba el pasado día 25. Todos se unían para gritar contra una lacra que ha acabado con la vida de 58 mujeres en lo que va de año, dos de ellas en la región, y que ha registrado en Castilla-La Mancha 1.338 denuncias, un 22,7 por 100 más que en 2002.

A la izquierda, la secretaria de Igualdad del POSE en Castilla-La Mancha, Nieves Arriero y el portavoz socialista, José Manuel Caballero, que presentaron diversos actos contra la violencia doméstica. Sobre estas líneas, la concejala del PP María José Rivas, la delegada del Gobierno en Castilla-La Mancha, Encarnación Naharro, la secretaria provincial de PP, Sagrario Gutiérrez, y la senadora del PP, Remedios Gámez, que presidieron una jornada de ese partido sobre la violencia de género.

Fotos: Rebeca Arango y Antonio Comino

(Continúa en la página 23)



Auto-Motor

SERVICIO OFICIAL CITROËN



CITROËN C-3



**Exposición y Venta
Vehículos Nuevos y de ocasión**



**Mecánica
Electricidad
Chapa y Pintura al Horno**

www.automotorsl.com

C/ Marches, 15 - Políg. Industrial - TOLEDO - Telf. 925 230 939 - Fax. 925 230 048

VISITAS AYUDAS INFORMACIÓN

EN cecam MIRAMOS POR EL MEDIO AMBIENTE

La **Confederación de Empresarios de Castilla-La Mancha** y la **Consejería de Medio Ambiente** están llevando a cabo **actividades sectoriales** para ayudar a las empresas a **gestionar** correctamente sus **residuos** y reducir sus **emisiones contaminantes**. Esta labor de **información y asesoramiento** será realizada, de forma **gratuita**, por los **Técnicos del Departamento de Medio Ambiente de CECAM**.

SI USTED ESTÁ INTERESADO
EN RECIBIR MÁS INFORMACIÓN
LLÁMENOS:

Teléfono: 925 28 50 15



cecam

Confederación Regional
de Empresarios de
Castilla-La Mancha

www.cecam.es

COLABORA



Junta de Comunidades de
Castilla-La Mancha
www.jccm.es

e-mail: medioambiente@cecam.es



Confederación
de Empresarios de Albacete



Federación de Asociaciones
de Empresarios Conquenses



Confederación Provincial de Empresarios de Guadalajara

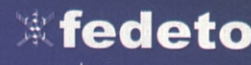

FEDERACIÓN EMPRESARIAL TOLEDANA



Antonio Martínez



(Viene de la página 21)

Sobre estas líneas, una de las mesas informativas que se instalaron en Madridejos durante la celebración de la Semana Contra la Violencia de Género. Debajo, asistentes a la proyección del cortometraje "Amores que Matan" que se incluyó en la mesa redonda organizada por la Asamblea Local de IU de Ollas del Rey.

Arriba, el teatro de calle incluido en las Jornadas de Sensibilización para la Eliminación de la Violencia Hacia las Mujeres organizadas por el Centro de la Mujer de Bargas. Debajo, concentración en la localidad de Sonseca.



¿NUNCA TE HAS ENCONTRADO EN UNO DE ESOS LUGARES INCREÍBLES QUE NO APARECEN EN NINGÚN MAPA?

¿QUÉ COCHE HAS ESTADO CONDUCIENDO HASTA AHORA?



NUEVO
MONTERO
gama desde: **32.615 €***



Montero Sport
gama desde: **26.100 €****



L200 4x4
gama desde: **15.056 €*****

La sensación de ser el único capaz de llegar a un lugar es imposible de describir. Tienes que vivirla. Y recorrer un paisaje con la vista sin encontrar el más mínimo rastro de otra persona puede ser una gran recompensa después de un largo viaje. Un viaje que, por cierto, no podrás hacer en otro 4x4 que no sea un Montero. Porque sólo con su potencia y seguridad podrás crear un camino donde antes no había nada. Sólo un Montero te lleva donde no llega nadie.

www.mitsubishi-motors.es

MOSAUTO. Aut. N-401, Km. 63,300. Ollas del Rey. Tel. 925 35 37 51

DRIVE ALIVE



Los modelos fotografiados pueden no corresponderse con los precios. 3 años de garantía sin límite de kilometraje. Asistencia 24 h en Europa. Precio válido para Península y Baleares. Ayudas del Gobierno no incluidas. * IVA, IM y transporte incluidos. **Precio promocional. IVA, IM y transporte incluidos. *** IVA, IM y transporte no incluidos. Emisiones CO2: 251-278 g/km. Consumo mixto: 9,5-10,6 L/100 Km.

PROPUESTAS PARA LA ESTACIÓN DEL AVE



Aunque nada se sabe de la nueva estación que acogerá la llegada del tren de alta velocidad a Toledo, los alumnos de la Escuela de Arquitectura de la Universidad Politécnica de Madrid han trabajado durante los últimos meses para ofrecer posibles soluciones a esa instalación que, en la práctica, parece que tardará en llegar.

Los estudiantes de último curso de Arquitectura han iniciado ese debate a través de las propuestas presentadas a través de la Delegación de Toledo del

Colegio de Arquitectos de Castilla-La Mancha y en colaboración con la Unidad Didáctica Yago Bonet. Esos trabajos se muestran hasta el cinco de diciembre en la sede de la Delegación situada en la travesía de Santa Isabel. Para el presidente de la Delegación del Colegio de Arquitectos, **Carlos Martínez Criado**, la estación del AVE debe ser un edificio moderno en el que se den cita la tecnología, el respeto a la estación existente y la ordenación de los espacios.

EL MINISTRO MICHAVILA "PUSO A TOLEDO EN ORDEN"

Los ministros de Justicia de España, Francia, Alemania, Portugal y Reino Unido compartieron una doble jornada de trabajo en Toledo para poner en orden sus ideas sobre la "Euroorden", que posibilitará un trabajo más estrecho y conjunto entre los distintos países en materia judicial a partir de los próximos meses.

Así, el ministro **José María Michavila** compartió unas horas con el alcalde de Toledo, **José Manuel Molina** (ambos en la imagen de la derecha), en el incomparable marco del cigarral "Viñedos de Santa María". El Ayuntamiento de Toledo ofreció además un almuerzo a los ministros participantes en el seminario.



DENUNCIAN UNA CONSTRUCCIÓN JUNTO A SAN JUAN DE LOS REYES

Varios vecinos han denunciado la construcción de una vivienda en la bajada de San Juan de los Reyes que desde hace cuatro meses se levanta en esa zona. Los vecinos consideran ilegales algunas de las ventanas y miradores abiertos hacia sus viviendas. La casa presenta un considerable impacto sobre la visión de la iglesia de San Juan de los Reyes.

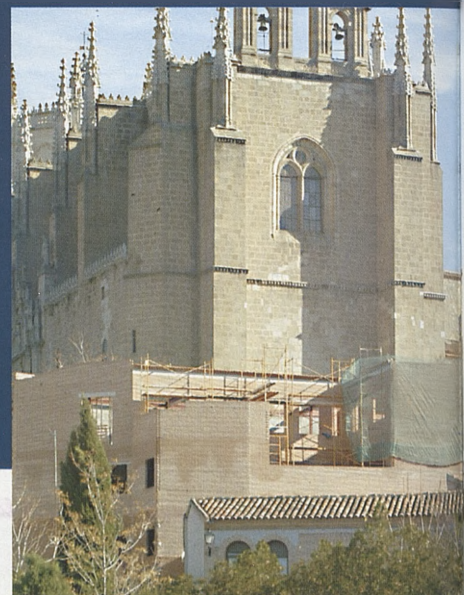

BISUTA

Bisutería Bolsos y Complementos

El complemento
que diseña
tu personalidad

Centro Comercial Zoco Europa
(local 29). TOLEDO. 925 226 345





Zona en la que se levantarán 300 viviendas y que contará con 1.300 metros cuadrados para locales comerciales.

Aspecto que presenta la gran jardinera que aparece inundada de agua y con todo tipo de desperdicios.



300 VIVIENDAS PARA EL CIRCO ROMANO

Con más de tres años de retraso podrán comenzar las obras para levantar 300 viviendas en la zona del Circo Romano, dentro de una actuación urbanizadora que pretende poner algo de orden en una parte de la ciudad completamente abandonada. La puesta en marcha definitiva de la Vega Baja parece estar detrás del desbloqueo de este proyecto cuyos inicios se remontan al PAU presentado en el año 2001.

En el último Pleno municipal se aprobó y adjudicó de forma definitiva ese programa de actuación urbanizadora a la empresa Residencial Circo Romano, S.L.

En total se construirán 300 viviendas y cerca de 1.300 metros cuadrados para locales comerciales. La superficie total de actuación es de 74.108 metros cuadrados, de los que 11.892 corresponden a sistemas generales viarios, 23.413 para zona arqueológica, 30.215 para parcelas con aprovechamientos y 8.585 para viales internos; la edificabilidad total es de 52.559 metros cuadrados.

La concejala de Urbanismo, **Mari Paz Ruiz**, ha asegurado que esta actuación "no implica ningún problema para futuras actuaciones en lo se refiera a las ruinas del Circo Romano".

OTRA PISCINA JUNTO AL ALCÁZAR

Los vecinos de San Miguel no dan crédito. Hace meses finalizaron las obras de las viviendas construidas por la Empresa Municipal de la Vivienda junto al aparcamiento y el aspecto que presenta la entrada a las mismas es desolador. Postes de madera que sostienen en precarias condiciones instalaciones eléctricas, suciedad, falta de iluminación y una "piscina" en la que flotan todo tipo de desperdicios y que es en lo que se ha convertido la gran jardinera que se construyó en la entrada a las viviendas.



R AUTOMOCION ROBERTO



Venta de vehículos nuevos y Km. 0

Ronda del Granadal, 11. Tfno.: 925 28 10 74 - 21 20 44. Móvil: 600 339 277. Fax: 925 28 10 73.
45003 TOLEDO



"... y la tapia de aquel jardín se hizo muro para tu casa."

**Casa GM , vivienda unifamiliar
en Multiva Baja, Navarra.**

**Arquitectos: Javier Pérez Herreras
y José V. Valdenebro García.**

**Premio Arquitectos Noveles en
el VI Premio de Arquitectura
de Ladrillo 2000-2001, convocado
por Hispalyt.**

HDR
LADRILLO Y TEJA

Camino de la Barca s/n. 45291 Cobeja (Toledo)
tel.: 925 55 10 00, fax: 925 55 11 61
e-mail: comercial@hdr.es

LAS MORERAS TENDRÁ UN INSTITUTO Y UN COLEGIO

El alcalde de Talavera, **José Francisco Rivas**, acompañado por el concejal de Educación, **Carlos del Rivero**, mantuvieron una reunión con el delegado provincial de Educación, **Ángel Felpeto**, en la que acordaron el inicio de los trámites pertinentes para la construcción de tres nuevos centros educativos en la ciudad.

Nos referimos al instituto de Educación Secundaria que se va a instalar en el barrio de Las Moreras, a un nuevo colegio público para Educación Infantil y de Primaria que se ubicará en esa misma zona, y a otro centro de educación especial -Bios- que también está ya adjudicado para Talavera aunque por el momento no esté decidido en qué lugar va a levantarse el edificio.

El instituto, que constará de 6 unidades de Bachillerato y 20 de ESO, está ya incluido en los Presupuestos de la Región del año 2004, año en el que se licitarán las obras con el objetivo de que estén finalizadas en 2005. El co-

legio, por su parte, contará con 12 unidades de Educación Primaria y seis de Infantil, además de disponer de comedor.

Precisamente, la ampliación del servicio de comedor es otro de los objetivos de la Consejería de Educación, que de hecho tiene previsto implantarlo en algunos de los colegios públicos que actualmente carecen de él o lo tienen porque lo ha creado y mantenido la asociación de padres de alumnos. Para acabar con estas carencias o anómalas situaciones, se pondrán en funcionamiento comedores de colegio en el "José Bárcena", el "Antonio Machado" y el "Fray Hernando".

Por último, Felpeto, Rivas y Del Rivero confirmaron el apoyo que tanto el Ayuntamiento talaverano como el Gobierno de Castilla-La Mancha han prometido para los discapacitados, manteniendo su compromiso de inaugurar cuanto antes un nuevo centro de educación especial, cuya ubicación está aún por determinar.



Carlos del Rivero,
concejal de Educación.

Arturo Marqués • Foto: José Peña

HONDA
The Power of Dreams



SEGURIDAD
OTRO TIPO DE SEGURIDAD



Proteger lo que de verdad importa. Con 8 airbags: frontales, laterales y de cortina, los más rápidos del mercado. Con control de estabilidad VSA y frenos ABS con EBD. Seguridad para disfrutar tranquilamente de los motores DOHC i-VTEC de hasta 190 CV. Tecnología de última generación inspirada en la experiencia en Fórmula 1. Y además, equipado con radio CD y control del climatizador dual en la pantalla táctil del navegador. Nueva Gama Accord desde 21.000 €. PVP recomendado en Península y Baleares incluyendo IVA, transporte e imp. de matriculación. Garantía de 3 años opcionalmente ampliable a 5, sin límite de Km, según condiciones garantía HONDA, a través de la Red de Concesionarios Oficiales de automóviles HONDA en Península y Baleares.

Nuevo
ACCORD
SERIOUS FUN

Consumo mixto (l/100 km): 7,7 - 10. Emisión CO₂ (g/km): 182 - 237.



Vimahesse T.L., S.L.

Autovía Madrid-Toledo, Km. 62,9. Tel. 925 35 30 18. OLIAS DEL REY. TOLEDO - www.vimahesse.honda.es

LA "GLOCALIZACIÓN", CLAVE DEL DESARROLLO RURAL



Arriba, José Cardona, director de la UNED de Talavera, acompañado por el alcalde de la ciudad, José Francisco Rivas, entre otros. Abajo, una imagen que muestra la masiva participación en estas jornadas sobre "glocalización".



Las I Jornadas Internacionales sobre Desarrollo Rural, que han tenido lugar en Talavera, han servido para comprobar que un buen número de expertos (la veintena de ponentes y conferenciantes que acudieron de casi todas las zonas geográficas de España y algunos países europeos e iberoamericanos más los 150 cursillistas que se matricularon en esta iniciativa promovida por el centro asociado de la UNED en Talavera y el organismo autónomo local (peta) se devanan a conciencia y con entusiasmo los sesos para conseguir que las fórmulas de desarrollo de las zonas rurales no decaigan, como es de temer, cuando dentro de pocos años los fondos europeos destinados para tal fin sufran una considerable rebaja -se estima que no menos de un 30 por 100- por la entrada de 10 países del Este en la Unión Europea y su consiguiente participación en el pastel de los programas Leader, Proder y demás subvenciones comunitarias.

Entre los "descubrimientos" que han salido a la palestra en estas interesantes jornadas destaca un concepto que no figura en los diccionarios y que hasta ahora manejaban únicamente los muy doctos en la materia de desarrollo rural: el de la "glocalización". Según ha explicado José Cardona (director del centro asociado de la UNED talavera y máximo promotor del evento), la tendencia actual apunta a evitar que el desarrollo de una comarca se centre en la ampliación de los servicios -sociales, sanitarios, educativos, industriales, etcétera- en los municipios que son cabecera de la comarca; lo que hay que procurar es que lleguen, se implanten, en todos y cada uno de los pueblos. De no ser así, la localidad cabecera probablemente se desarrolle ("tal vez hasta se urbanice"), pero en detrimento del resto de los municipios, que seguirán despoblándose y desertizándose.

MUJERES Y JÓVENES, LOS PRIMEROS

"Glocalizaciones" aparte, el importante encuentro de los dos centenares de "desarrollistas rurales" concluyó con una serie de conclusiones tan evidentes que no daban lugar ni a debate ni a discusión. Por ejemplo, que el motor principal del desarrollo rural sigue siendo -aparte del turismo rural, tan en boga- el sector agropecuario y que el futuro depende de la habilidad que sus trabajadores tengan para adaptar sus explotaciones a las nuevas demandas... Probablemente fomentando la agricultura ecológica de calidad. Y que el desarrollo rural exige cambios estructurales, ya que hasta ahora las mujeres y los jóvenes son elementos vitales de la economía de los pueblos pero apenas cuentan las primeras y apenas se cuenta con los segundos, que huyen en cuanto pueden a las ciudades en busca de una calidad de vida que tal vez algún día llegue también a los pueblos.

Arturo Marqués • Fotos: José Peña

20
ANIVERSARIO
1ª FRANQUICIA DE TIENDAS
DE ENMARCACION

20% DESCUENTO
EN CUADROS Y ESPEJOS Y **10% EN ENMARCACION**
PRESENTANDO ESTA REVISTA

* No acumulable a otras ofertas, válido hasta el 31 de Diciembre de 2003

ENMARCACION-CUADROS
LAMINAS-GRABADOS-ESPEJOS

C/Colombia 9 ☎ 925 284 323 - TOLEDO



INGLETES

RIVAS, ÚNICO ALCALDE DE LA REGIÓN EN LA CÚPULA DE LA FEMP

El socialista **José Francisco Rivas** es el único alcalde de Castilla-La Mancha que forma parte de la Comisión Ejecutiva de la Federación de Municipios y Provincias, máximo órgano de esta institución. La Ejecutiva, elegida el 23 de noviembre, está formada por 25 miembros.

Otros regidores de la región que han logrado

un puesto en otros órganos de la dirección de la FEMP son los de Albacete, Guadalajara, Sotarribas (Cuenca) y Torralba de Calatrava (Ciudad Real), según informa Efe. Todos ellos están en el Consejo Federal de la Federación de Municipios y Provincias, del que forma parte 61 personas.



● política

RIOLOBOS PIDE QUE EL AYUNTAMIENTO AYUDE AL SECTOR TEXTIL



La portavoz del PP en el Ayuntamiento de Talavera, **Carmen Riobos**, ha presentado una moción al pleno municipal en la que solicita que se celebre un debate sobre la situación del sector textil en la ciudad, así como que se aprueben ayudas complementarias a las establecidas por los ministerios de Trabajo y Ciencia y Tecnología.

Según Riobos, el Gobierno central ha cumplido sus compromisos de apoyo al sector, pero considera necesaria la implicación del ayuntamiento para frenar la paulatina pérdida de puestos de trabajo que viene registrando.

NUEVO CITROËN C2 URBAN SPORTS CAR

0% Materia grasa.



El nuevo Citroën C2 es un coche lleno de energía. Con auténtico espíritu deportivo. Motores diésel HDi o gasolina de última generación de hasta 110 cv y, si lo deseas, caja de cambios SensoDrive con mandos en el volante, para estar siempre en buena forma. Un equipamiento* sorprendente: regulador de velocidad, climatizador, ayuda al aparcamiento o radio-teléfono con navegador.

En seguridad tampoco se queda atrás, 6 airbags, ABS y ESP. Y espera a ver su interior: asombrosamente espacioso y modulable, con asientos traseros deslizantes e independientes, portón trasero dividido en dos...

Ven a conocer el nuevo Citroën C2 y comprobarás que con un coche así está prohibido aburrirse.

Nuevo Citroën C2 desde 8.200 €**

www.citroen.es
Información Citroën: 902 44 55 66
CITROËN *prefiere* TOTAL

CONDICIONES ESPECIALES DE FINANCIACIÓN CON CITROËN *Credit*

CITROËN
NO TE IMAGINAS LO QUE
CITROËN PUEDE HACER POR TI

Modelo fotografado: C2 1.6 VTR. *Equipamiento según versiones. **PVP recomendado (incluye IVA, impuesto de matriculación, transporte, oferta de lanzamiento y Plan Previa garantía). Válido hasta fin de mes para turismo en stock en Península y Baleares en los puntos de venta que participen en la operación. Consumo mixto (L/100 km.) / Emisión CO₂ (grs./Km.): 4,1-6,3 / 108-151

VENGA A VERLOS

TOLCAR, S.A. Concesionario Oficial Citroën

Ctra. Madrid-Toledo, km. 63,800. Tel.: 925 35 32 50. Olias del Rey



CITROËN

fumar se paga



Fumar tiene un precio
muy alto: tu salud,
¿estás dispuesto a pagarlo?

déjalo y gana



QVI-
XOTE

IV Centenario Don Quijote de La Mancha



Junta de Comunidades de
Castilla-La Mancha

www.jccm.es

LA UNIÓN DE LOS ACEITEROS HACE LA FUERZA

EL SECTOR FIRMA UN DOCUMENTO PARA LA OCM

economía

Organizaciones profesionales agrarias, cooperativas, industriales, Consejo Regulador Aceite Montes de Toledo y las organizaciones de operadores y de productores, junto con la Consejería de Agricultura, han suscrito un documento conjunto en defensa de una OCM equilibrada.

EN CASTILLA-LA MANCHA EXISTEN 238 ALMAZARAS SIENDO LA SEGUNDA REGIÓN EN PRODUCCIÓN



Las diversas organizaciones del sector del aceite de Castilla-La Mancha se han unido esta semana en bloque en defensa de una OCM de aceite equilibrada. Para ello han firmado un documento conjunto en pro de una organización del mercado que garantice este cultivo en todas las zonas, y ante todo de nuestra región.

Esta iniciativa surge ante la actual negociación de la Organización Común del Mercado (OCM) de Aceite, buscando un espacio intermedio en el que se puedan reunir los intereses de gran parte del olivar español. Por esta razón se ha firmado una propuesta conjunta que se ha presentado a la consejera de Agricultura, **Mercedes Gómez**, para que la defienda en las negociaciones. Así lo ratificaba también el consejero Portavoz, **Emiliano García-Page**, quien señaló

que la OCM no era mala pero mejorable.

El documento propone un sistema de ayuda mixto, en el que se garantiza una percepción mínima de 300 euros por hectárea cultivada, y dicha cuantía se va elevando en función de la producción media de las tres últimas campañas obtenida en dicha hectárea. Las organizaciones firmantes consideran que la estabilidad de rentas del olivar se logra "cuando los ingresos del oleicultor dejen de depender en gran medida de las oscilaciones de la producción y, a su vez, cuando dejen de subordinarse a penalizaciones sufridas en el pasado, tanto para olivares de baja producción como para los más productivos". En la región existen en torno a las 238 almazaras, ocupando el segundo puesto en el ranking de producción nacional, detrás de Andalucía.

ecos • Fotos: Rebeca Arango

CUANTO MÁS TIENES MÁS QUIERES

DESPUÉS DE DISFRUTAR DE TODO EL ESPACIO, NADA SERÁ IGUAL, QUERRÁS MÁS.

Empieza a pagar en **3** meses



KIA CARNIVAL / 5 AÑOS DE GARANTÍA (2.9 CRDi DIESEL (144 CV) / 7 PLAZAS):
ABS, AIRE ACONDICIONADO, DOBLE AIRBAG, ELEVACIONES Y RETROVISORES ELÉCTRICOS, CIERRE CENTRALIZADO CON MANDO A DISTANCIA Y RADIO CD. Por sólo 21.753€* (3.619.395 ptas.)

KIA CARENS / 3 AÑOS DE GARANTÍA (2.0 CRDi DIESEL (112 CV) / 5 ó 6 PLAZAS):
ABS, AIRE ACONDICIONADO, DOBLE AIRBAG, ELEVACIONES Y RETROVISORES ELÉCTRICOS, CIERRE CENTRALIZADO CON MANDO A DISTANCIA Y RADIO CD. Por sólo 15.495€* (2.578.151 ptas.)



Así son los monovolúmenes Carnival y Carens, más espacio, más equipamiento y prestaciones, pero eso sí, siempre a un precio muy reducido. Y ahora, no empieces a pagar hasta dentro de 3 meses** (sin gastos de cancelación).

*P.V.P. recomendado del modelo Carens 2.0 CRDi LX y Carnival 2.9 CRDi LX en Península (impuestos, transporte y acción promocional incluidos). ** Oferta de financiación realizada por Banco Cetelem. CARNIVAL: Emisiones de CO₂: 217 g./km. Consumo promedio: 8,2 l./100 km. CARENS: Emisiones de CO₂: 185 g./km. Consumo promedio: 7 l./100 km.

110 PUNTOS DE ASISTENCIA | 24 HORAS DE ASISTENCIA | ME GUSTA KIA

KIA

www.kia.es



● vinícola de tomelloso LA MEJOR PYME

El presidente de Carrefour, Rafael Arias Salgado, asistió esta semana junto con la consejera de Agricultura, Mercedes Gómez a la entrega de los premios a la mejor pyme de Castilla-La Mancha que concede la gran superficie y que ha recaído sobre Vinícola de Tomelloso, S.C.L. Esta empresa fue elegida por votación de los clientes de Carrefour durante el pasado mes de septiembre. La consejera destacó el papel que las pequeñas y medianas empresas representan en la región porque "son las empresas predominantes en el sector agroalimentario".

Francisco Díaz, presidente de Vinícola de Tomelloso, recoge el premio.

● premios

DREAM FRUITS, ACCÉSIT DE EXPORTACIÓN

El ministro de Agricultura, Pesca y Alimentación, Miguel Arías, ha hecho entrega esta semana de los premios Mejor Empresa Alimentaria 2002. En la modalidad de Exportación. La sociedad Dream Fruits, S.A., de la localidad toledana de Quero ha conseguido un accésit. Según la nota de prensa enviada por el Ministerio, el jurado ha apreciado la vocación exportadora de la empresa que destina un 80 por 100 de su producción al exterior y que ha logrado introducir sus productos, como zumos, postres de frutas y gazpacho en los 5 continentes.



● viñedo

LA REGULARIZACIÓN QUEDA ABIERTA HASTA ENERO DE 2004

El Diario Oficial de Castilla-La Mancha ha publicado esta semana una Orden donde figuran las condiciones para acogerse a la nueva regularización del viñedo, que establece un plazo de solicitud hasta el 31 de enero de 2004. La Administración regional resolverá los expedientes antes del 31 de julio de 2004, de acuerdo con el Reglamento comunitario que recoge la decisión del Comité de Gestión del Vino de la UE por la que se abrió un nuevo proceso para resolver los problemas de viñedos irregula-

res. A la nueva regularización sólo podrán acogerse quienes plantaron antes del 1 de septiembre de 1998, la misma fecha límite que se estableció en procesos anteriores.

Para poner en regla las superficies de viñedo, el solicitante deberá acreditar que arrancó viñas en la parcela objeto de regularización o en otra de su propiedad y que la superficie abandonada fue mayor o igual a la que ahora se solicita. Además ese arranque no puede haber generado derechos de replantación.



Para preservar
su mejor
cosecha
y una bota
para guardar otra
gran cosecha.



Le regalamos esta bota de vino.

Seguros Agrarios

Tu confianza
nos hace importantes

www.cajarural.com/toledo

CAJA RURAL
DE TOLEDO

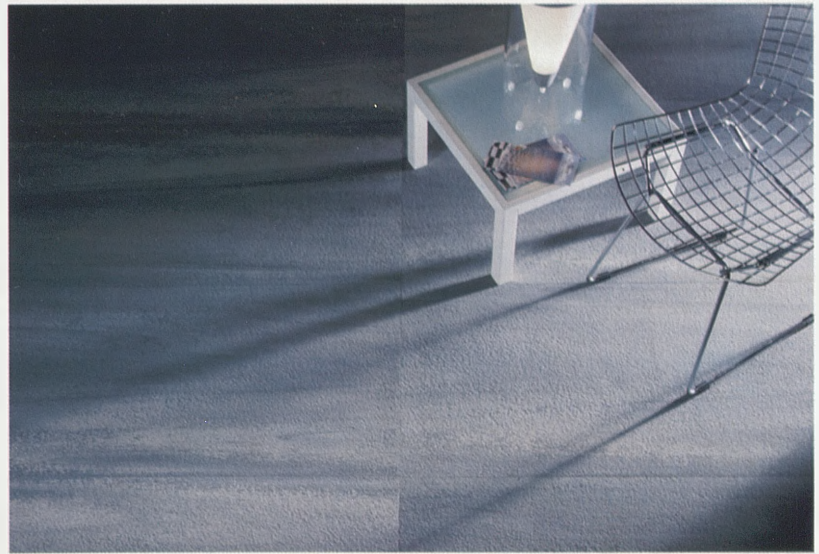

VENATTO

M A R B L E S T O N E



GRUPO GRECO GRES INTERNACIONAL S. L.
CTRA. DE Ocaña, KM. 34,500. 45240 - ALAMEDA DE LA SAGRA / TOLEDO / SPAIN
TEL.: + 34 925 500 054 FAX: + 34 925 500 989

● **salud laboral**

MUERE UN JOVEN DE 17 AÑOS AL MANEJAR UNA GRÚA

Mientras en Toledo los empresarios debatían sobre la prevención de riesgos laborales, un joven de 17 años fallecía en accidente de trabajo en Santa Cruz de la Zarza.

Estaba manejando una grúa de la empresa metalúrgica "Jiménez Belinchón" para la que trabajaba. Según el secretario provincial de CC.OO., **Eugenio Gómez**, no tenía por qué estar trabajando con esa máquina.

En la jornada, el consejero de Industria, **Alberto Sáiz**, anunciaba a los asistentes la elaboración de un ambicioso plan de acciones para la seguridad laboral que sustituirá en 2004 al vigente Plan de Choque contra la Siniestralidad.

Jesús Bárcenas, presidente de Cecam; y Alberto Sáiz, consejero de Industria y Trabajo, durante una jornada dedicada a la prevención de riesgos laborales.

de Riesgos Laborales



● **organizaciones**

CECAM Y CEOE HABLAN DE COMPETITIVIDAD

El Comité Ejecutivo de Cecam, presidido por **Jesús Bárcenas**, se ha reunido esta semana con el presidente y secretario general de CEOE, **José María Cuevas**, en Madrid. En el encuentro han estado presentes los presidentes y secretarios generales de las cinco federaciones provinciales.

La reunión está enmarcada dentro de las reuniones que celebran ambas organizaciones para repasar los temas de relevancia e interés empresarial y económico de la actualidad.

Durante las tres horas del encuentro se trataron temas de actualidad empresarial tales como el contenido del informe sobre la competitividad de la empresa española que está elaborando CEOE a nivel nacional.

Un análisis sobre la reforma del IAE y su repercusión en las empresas a las que no se les ha suprimido el impuesto, además de un análisis sobre el papel de las organizaciones empresariales en los 25 años de vida de la Constitución. Ambas partes acordaron seguir por el mismo camino de defender los intereses empresariales desde el diálogo.

CRISTALERA IBERICA, S.L.

CARPINTERIA DE ALUMINIO - ACRISTALAMIENTOS DE OBRAS
AISLAMIENTOS - FALSOS TECHOS - LUNAS DE COCHES
MATERIAL DE CONSTRUCCION - PINTURAS - TUBERIAS



EN TOLEDO
Ctra. Madrid-Toledo, Km. 63,400
Telf.: 925 353 500 - Fax: 925 353-371



EN TALAVERA
C/. Calera, 36
Telf.: 925 802 456 - Fax: 925 802 344

PLANES DE PENSIONES UNICAJA



**Bajan
sus impuestos**



**Sube
su rentabilidad**



**Ponga el tiempo
a su favor.**

torrijos



OCHO MILLONES PARA LA POLÉMICA

Parecía que la noticia de la semana en Torrijos iba a ser que habían tocado ocho millones de euros del cupón de los viernes de la ONCE, seis para el poseedor del cuponazo y los otros dos para repartir entre los 47 trabajadores de

Vinagres Parras, que han logrado 35.000 euros cada uno de ellos.

Pero no ha sido así. Los 46 compañeros de **Agustín** presentaron el lunes, día 24, una denuncia en el Juzgado de Torrijos para que los seis millones de euros del cuponazo, cuyo décimo estaba en su poder, sean repartidos entre todos. Según ha podido saber ECOS, la decisión la tomaron los trabajadores tras una reunión celebrada en la empresa. Los denunciados entienden que el premio, que compran desde hace nueve años conjuntamente, debe ser repartido.

Hay un escrito a la ONCE en el que se indica que semanalmente se debe hacer entrega de 47 cupones acabados en 9, pero no existe ningún documento donde se especifique que en el caso de ser agraciados con el cuponazo, éste deba ser repartido entre todos. De momento, Agustín no ha aparecido por Torrijos, aunque su familia afirma que "no ha desaparecido con el boleto premiado".

Texto y fotos: J. Reyes Calero

Navidad
2003

Lotes y Cestas

DILASON, S.L. 

Tfnos.: 925 38 15 12 / 925 38 10 94

Fax: 925 59 00 14

Ctra. Mazarambroz Km. 3

SONSECA (Toledo)



Arriba, la vendedora del premio, Paulina Ruiz. Sobre estas líneas, la empresa donde trabajan los "agraciados". Abajo, Ignacio de Dios, cuyo padre compró el último cupón premiado.



Sus asesores de Moda en Piel

Fernando
Gómez

peleteros

SONSECA:

Camino Araciles, s/n.
Tel.: 925 38 07 52.

MADRID

Santocildes, 2
(Gta. Embajadores).
Tel.: 91 506 12 54

Reparación

y transformación

de prendas de piel.

Limpieza de todo tipo

de prendas de peletería.

Centro de conservación

de peletería.



● gerindote

BODAS DE ORO DE LA FAMILIA MORALES RIBERA



José Reyes Calero

En la iglesia parroquial de San Mateo de Gerindote se han celebrado las bodas de oro de la familia Morales Ribera. En el mismo lugar hace 50 años contrajeron matrimonio **Ángel Morales** y **Candelas Ribera**. La eucaristía fue presidida por el sacerdote **Enrique Carrillo** y en ella se dieron cita numerosos familiares, además de la coral toledana Cardenal Silíceo que dirige, **Ángel Redondo Segovia**.

● illescas

ENCUENTRO DE VOLUNTARIOS DE LA CRUZ ROJA

Cerca de 450 voluntarios de toda la provincia de Toledo han participado en el III Encuentro de Voluntarios de Cruz Roja que se ha desarrollado en Illescas. El tema central de esa jornada fue la infancia y la juventud y el objetivo del encuentro era el de promover la vida asociativa de los voluntarios. Al acto asistieron, entre otros, la presidenta provincial de Cruz Roja en Toledo, **María del Carmen Agulló**, el alcalde de Illescas, **José Manuel Tofiño**, el delegado de Bienestar Social, **Tomás Villarrubia**, y el presidente local de Cruz Roja en la localidad illescana, **Joaquín Santero**.

José Carmona



ONTÍGOLA LEVANTA UN MURO CONTRA LOS VERTIDOS DE OCAÑA

Bajo el grito "Nuca más vertidos de Ocaña no", cerca de 400 afectados por los vertidos se dieron cita el pasado domingo 23 en el Parque de los Manantiales de Ontígola, donde leyeron un manifiesto en el que denunciaron "públicamente la actuación irresponsable, deficiente e incontrolada de **José Carlos Martínez Osteso**, alcalde de Ocaña"; a la Comunidad de Madrid, que "ni siquiera se entera de lo que está pasando"; y a "la dejadez e inoperancia de **José Antonio Llanos**, presidente de la Confederación Hidrográfica del Tajo". En el manifiesto, previo al levantamiento de un muro simbólico, se exigía además a la Junta de Comunidades que "en aras a la salvaguarda de la salud pública, disponga más medios para la solución del problema de una manera inmediata".



Ctra. Madrid-Toledo, km. 57
Tel. 49 01 16 - Fax: 49 01 96
45280 OLÍAS DEL REY (Toledo)



Tarjeta EM



-  TRANSPORTE GRATUITO
-  GUARDAMUEBLES GRATUITO
-  MONTAJE GRATUITO
-  ASesoramiento Y DISEÑO GRATUITO
-  GARANTIA EUROPA MUEBLES

NUEVO DEPÓSITO COMBINADO
FONDOS LÍDERES

DESDE 6.000 €

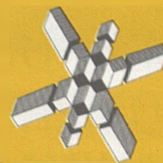

GALARDONES EMPRESARIALES 2003
¡¡ FELICIDADES!!

50% DE LA INVERSIÓN
DEPÓSITO A 12 MESES
4,50% TAE

50% DE LA INVERSIÓN
DEPÓSITO A 36 MESES
LA RETRIBUCIÓN SERÁ EL 42,50% DE
LA REVALORIZACIÓN MEDIA MENSUAL*
DE LA CESTA DE FONDOS COMPUESTA POR:
60% EURO SHORT TERM BOND
40% EUROPEAN GROWTH

RECUPERACIÓN DEL 100%
DEL CAPITAL AL VENCIMIENTO

* Para el cálculo de la revalorización media mensual se tomará como valor inicial el valor de cierre de los fondos del día 12/01/04 y como valor final la media aritmética de los precios de cierre de los fondos de los días 12 de cada mes entre el 12/02/04 y el 12/01/07.
Disponemos en todas las Oficinas de un folleto informativo de los fondos de Inversión.
Estas condiciones estarán vigentes hasta el 31 de Diciembre de 2003.
A partir de esta fecha consulta en tu oficina habitual las nuevas condiciones.
Euro Short Term Bond inscrito en la CNMV con el nº 135 y el European Growth inscrito en la CNMV con el nº 124.

Tu confianza
nos hace importantes

www.cajarural.com/toledo



CAJA RURAL
DE TOLEDO

quintanar de la orden

TEMOR DE VECINOS Y COMERCIANTES POR LA RUINA DE UN EDIFICIO



El apuntalamiento de un edificio de Interés Histórico Artístico en pleno centro de Quintanar de la Orden, en la confluencia de las calles Príncipe y San Francisco, ha propiciado que vecinos y comerciantes de la zona se reuniesen el pasado día 21 con los miembros del equipo de Gobierno para intentar dar solución a este problema de manera urgente ya que está perjudicando seriamente a los comerciantes situados en estas dos calles, cerradas al tránsito. Según el alcalde, **Javier Úbeda**, es cierto que hay que buscar una solución de manera urgente, pero la responsabilidad del Ayuntamiento, es que el edificio no se caiga, ante el inminente peligro que presentaba para las personas que circulan diariamente por la zona en que se encuentra ubicado el edificio. Al parecer, existe por parte de sus propietarios intención alguna de restaurarlo, según manifestaron en la reunión alguno de los vecinos presentes. Manoli Justo, teniente de Alcalde del Ayuntamiento, manifestó que las obras de restauración o acondicionamiento de este edificio, deberían ser obligación de sus propietarios, pero si esto no se produce será el Ayuntamiento el que lo llevaría a efecto de forma subsidiaria con cargo a los propietarios, ya que al estar protegido no se puede demoler, pero tampoco se puede consentir que esta situación siga así.

Texto y fotos: Antonio Mancera



LA SEMANA SANTA, MÁS CERCA DE SER DE INTERÉS TURÍSTICO

El alcalde de Quintanar de la Orden, **Javier Úbeda**, anunciaba hace unos días que, con casi toda seguridad, la Semana Santa de la localidad toledana, será declarada de Interés Turístico Regional, según informa la agencia Efe. El alcalde realizó esas declaraciones durante la entrega de los XII Premio "Padre Martín de Nicolás", que concede la Asociación Cultural Santiago Apóstol y que este año recaía,

EL ALCALDE HA ANUNCIADO QUE LA DECLARACIÓN SE PRODUCIRÁ EN BREVE

precisamente, en la Junta de Cofradías de Semana Santa. Una Junta que, a lo largo de sus treinta años de existencia, ha logrado situar a esta manifestación religiosa y popular entre las más destacadas de la región.

En el mismo acto se entregó el premio "La Encina" al catedrático segoviano **Daniel Jesús García Riol**, profesor del instituto "Infante Don Fadrique" desde 1997, poseedor de otros premios como el "Domingo Soto" de la Universidad Complutense y el "Mariano Grau" de la Real Academia de Historia y Arte del CSIF.



PRODUCTOS DE LIMPIEZA Y MAQUINARIA

"Un solo proveedor para toda Castilla-La Mancha"

Certificado en calidad



C/ Zorzalejo, 4. Políg. Ind. TOLEDO
Tfno.: 925 24 10 80 Fax: 925 23 21 55
e-mail: dpastor@redzeus.es

Hijos de Evaristo Martín, S.A.

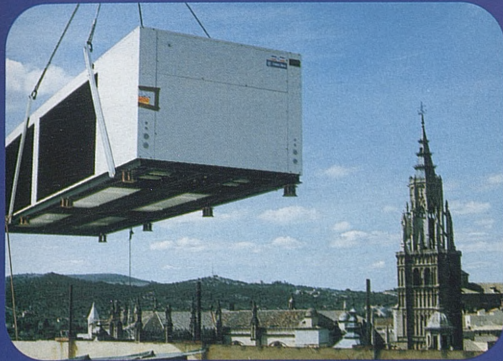

Calidad por principio

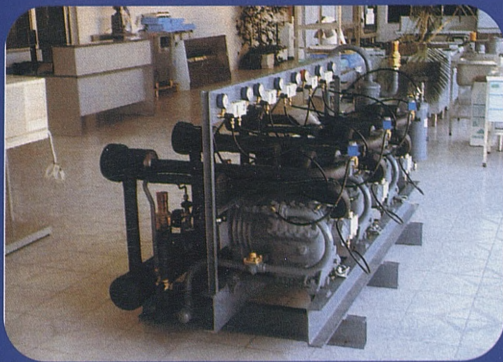

*Calidad por principio,
profesionalidad como filosofía
y garantía como sello.*



*Un equipo trabajando para
usted con el único fin de
conseguir las certificaciones
de mayor prestigio.*

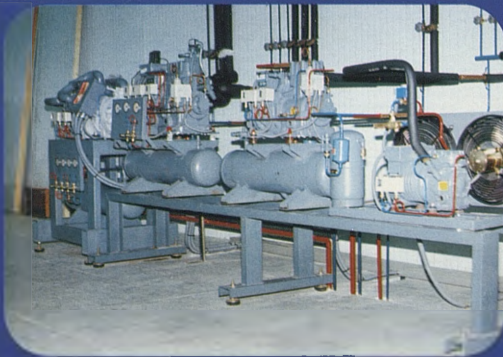

925 23 30 00 - 925 23 30 04 - 925 23 54 15 / Fax: 925 23 30 08
TALLER Y EXPOSICIÓN: CTRA. DE TOLEDO - OCAÑA, KM. 4 (POL. IND) TOLEDO



EL LEVANTE OFRECE A JAVI PEÑA

Llegan las primeras noticias sobre el fichaje de posibles delanteros en el Toledo. Ya era hora. Vuelve a crecer la ilusión en unos seguidores conscientes que la permanencia pasa por el refuerzo de goleadores. Esta semana el Levante ha ofrecido a **Javi Peña**, el que fuera delantero del Lleida y del Almería, sin ficha actualmente en el conjunto levantino. Se trata de un futbolista que ya estuvo en la órbita del Toledo el pasado verano, pero entonces se negó a jugar en segunda división B. Ahora parece que la cosa ha cambiado, pero el gran imponderable es el económico. El Toledo está obligado a realizar un esfuerzo porque se trata de un rematador nato con experiencia y calidad

EL ARGENTINO ARIEL ROCH, DELANTERO, ESTÁ A PRUEBA ESTOS DÍAS

contrastadas. **Jacinto Gallego**, secretario técnico, es el encargado de llevar las negociaciones y su opinión resulta definitiva: "Insistiré en negociar su fichaje porque podía ser lo que necesitamos".

Durante estos días está entrenando con el conjunto verdiblanco el argentino **Ariel Roch**, delantero con pasaporte español de 26 años que estaba jugando en regional con el Badalona al no disponer hasta hace escasas fechas del pasaporte. Fue profesional en Ecuador y en sus primeros entrenamientos ha agradado sobre todo en el aspecto técnico. Remata con ambas piernas y es peligroso en los remates de cabeza. Podría ser otra alternativa si acaba convenciendo al entrenador, **Fernando Calderón**.

Mientras tanto, el joven delantero **Roberto Jerez** se quedará definitivamente en la primera plantilla, según decidió el entrenador del conjunto de la capital regional. Esto no implica que vuelva a jugar con el filial cuando no sea convocado. Calderón quedó contento de cómo jugó en Alcorcón en lo que fue su debut con el primer equipo.

Teo Díaz • Fotos: Carlos Monroy

CORNEJO PODRÍA SER SANCIONADO

La ausencia de **Cornejo** en el once titular de Alcorcón resultó llamativa. El delantero no acudió al entrenamiento del sábado argumentando problemas personales, pero el entrenador decidió no convocarle para no dejar en mal lugar a los compañeros, sobre todo porque no es la primera vez que ocurre. Hasta en cuatro ocasiones, las dos últimas seguidas, Cornejo dejó de entrenar el sábado por causas desconocidas y con excusas difíciles de entender. El pasado lunes el futbolista se disculpó ante todos los componentes de la plantilla, aunque no aclaró lo sucedido. Ante esta situación, el secretario técnico, **Jacinto Gallego**, expondrá el caso a la junta directiva quien decidirá si se le impone algún tipo de sanción.



Cornejo no jugó en Alcorcón por decisión del entrenador, Fernando Calderón, después de que el jugador no se ejercitara el sábado.

hosta Dulcinea

Chocolates Hosta Dulcinea, S.A.

FÁBRICA Y OFICINAS

Valencia, 69 Tfno.: 925 18 02 58 Fax: 925 18 00 08 45800 QUINTANAR DE LA ORDEN - TOLEDO - ESPAÑA
DOMICILIO SOCIAL Y DEPARTAMENTO DE EXPORTACIÓN

Avda. del Mediterráneo, 30 - 1º D - Tfno.: 34-91-551 64 18 - Fax: 34-91-501 80 29 - 28007 MADRID - SPAIN

HERMANOS PUERTAS, S.L



Material de construcción



Azulejos rústicos y modernos
Pavimentos de gres
Terrazos y piedras
Sanitarios y muebles de baño
Bañeras y duchas de hidromasaje
Auto-hormigoneras
Minicargadoras y contenedores
Arena subida en planta



Exposición y almacén
Travesía desvío, 23

Tfno.: 925 50 62 13 / Fax: 925 55 51 61
45250 AÑOVER DE TAJO (Toledo)

● fútbol sala ocaña

PRETENDE LA CESIÓN DE JOSÉ PRIETO

Los dirigentes del FS Ocaña están decididos a que este sea el gran año del equipo. Por el momento mantiene el liderato con solvencia después de empatar en Las Rozas frente al poderoso Levitt (4-4), confirmando unas aspiraciones que parecen dispuestos a respaldar con el refuerzo de un jugador importante, alguien que pueda aumentar la calidad del grupo de manera notable. En este sentido, ha surgido la posibilidad de **José Prieto**, pivot internacional cuya cesión ha sido ofrecida por el Móstoles. El FS Ocaña lo está

estudiando, aunque deberá solventar dos problemas: uno es el económico, ya que se trata de una cesión bastante cara, y el otro es saber si el jugador, que ya militó en Interviú y El Pozo antes de recalcar en el Móstoles, estaría dispuesto a jugar en división de plata.

Enrique González, entrenador oliero, indicó que "es posible que en enero nos metamos en esa aventura, pero antes debemos atar todos los cabos".

Por otro lado, preocupa la lesión de **Cosme**, que incluso podría tener roto el menisco.

PUNTO DE VISTA



TEODOSIO DÍAZ

EL FS OLÍAS, CERCA DE LA QUIEBRA

Es probable, sólo probable, que en esta fecha el FS Olías se vea sumido en una importante crisis interna. No ha sido algo casual, ni que se haya producido de inmediato, sino que se arrastra desde los inicios de la temporada y sólo la diligencia y el tacto de la directiva actual comandada por **Ambrosio Antero** han logrado que permanezca en punto muerto. El mayor problema, que no el único, es el económico. El club ha sido denunciado por impago ante los estamentos federativos por varios jugadores del año pasado y tampoco dispone de liquidez para abonar las mensualidades en el presente ejercicio de liga. Un doble inconveniente que los dirigentes asumen e intentan solucionar sin resultados prácticos por la gravedad de la situación. Ignoro si el presidente tendrá algo guardado debajo de la manga, pero si no encuentra dinero con rapidez el equipo puede quedarse sin jugadores. Ya se han marchado tres y los demás dudan. Incluso el entrenador, **Eduardo Hernández**, no podrá aguantar demasiado tiempo si no cobra un duro desde el pasado mes de agosto. Hasta ahora ha sido consciente de la dificultad y del esfuerzo de los directivos, pero no podrá sostener la situación por más tiempo. Los jugadores también han aguantado sin rechistar, ganando incluso a equipos de gran potencial hasta el punto de enganchar una racha de cinco partidos seguidos sin perder. Sin embargo el pasado sábado en Bargas se pudo apreciar cierto desequilibrio cuando saltaron a la cancha y entregaron el partido en los diez primeros minutos. Cuando en un equipo no se cobra las deficiencias se apoderan de todo el entorno aunque reine buena voluntad. La indisciplina surge en mayor o menor grado y desaparece el nivel de exigencia. El FS Olías comenzó entrenando cuatro días a la semana y ahora sólo lo hace en un par de ocasiones, mientras aún no se ha confeccionado el pertinente reglamento de régimen interno que debe existir en cualquier entidad deportiva. Lo peor de todo es que si los jugadores no cobran nadie ni nada se les puede exigir.

mibita



Mobiliario actual

Avda. de Europa, 18
45005 TOLEDO
Telf.: 925 22 57 67

PAVIGRES CERAMICAS



El placer del
Hidromasaje en
todas sus formas



Bañeras

Hidromasaje

Desde

510 euros.

Cabinas

de Hidromasaje

Desde

1.292 euros.

Hidrosauanas

Desde

2.013 euros.

**VENGA A
VISITARNOS. LOS QUE
YA LO HAN HECHO
DAN TESTIMONIO:
TRATO EXQUISITO
Y SERVICIO
SIN DEMORAS.
FACILITAMOS
MANO DE OBRA**



ORGULLO DE MARCA

- Azulejos y Pavimentos Cerámicos
- Rústicos interiores y exteriores
- Cabinas y Bañeras de hidromasaje
- Sanitarios y Griferías
- Muebles y Accesorios
- Mármoles y Granitos



*La firma líder del mercado nacional,
con los diseños más espectaculares*
25% DE DESCUENTO EN TODA LA GAMA



**C/ Jarama, 41 - Polígono Industrial de Toledo - Telf.: 925 23 11 33 - Fax: 925 23 11 60
Nueva exposición: C/ Esparteros 3 (Frente al centro de salud de Santa Bárbara)**

MERECIDO HOMENAJE A ENRIQUE LÁZARO

Este fin de semana Toledo se convertirá en la capital del campo a través con la disputa de la tercera carrera de Castilla La Mancha, que además coincide con el 25 aniversario del CCM-CAT, el prestigioso equipo toledano que preside **Enrique Lázaro**, un enamorado del atletismo a quien atletas e instituciones han querido rendir homenaje a su trayectoria haciendo coincidir la carrera de la Fundación Cultura y Deporte con el cross del CAT, uno de los más antiguos de España y el más longevo de la región. El sábado se celebrará la prueba de Marcha Atlética que comenzará a las 16,30 en la Avenida de la Reconquista. Han confirmado su presencia, entre otros, **Jesús Angel García Bragado**, campeón del mundo en Stuttgart en 50 kilómetros, tres veces olímpico y ganador en otras tantas ocasiones de esta prueba, y **Juan Manuel Molina**, medalla de bronce en el europeo de París 2003 sobre 20 km. Hasta última hora es dudosa la presencia de **"Paquillo" Fernández**, subcampeón del mundo de 20 Km.

El domingo tendrá lugar la carrera de campo a través en el Parque de la Tres Culturas, circuito que esta ocasión estará homologado con el fin de dar oficialidad a los tiempos. Estarán los kenianos **David Twei** y **Samwel Kalia** junto a **Pablo López**, **Eugenio Barrios** y **Oscar Martín**. Al final no correrá el toledano **Iván Galán** al coincidir con el cross de Llodio. En categoría femenina, destaca la presencia de **Mari Cruz Díaz** en marcha y de **Jessica Augusto** (Portugal) junto a **Emily Chebet** y **Hellem Cheron** (Kenia) en la prueba de cross.

El presupuesto total alcanza los 45.000 euros. El patrocinio corresponde a CCM, con la colaboración de la Junta de Comunidades y Ayuntamiento de Toledo y la organización del propio CAT.

300 ATLETAS EN LA MILLA "JULIO REY"

El madrileño **Ignacio del Castillo** logró la victoria en la II Legua y V Milla Urbana "Julio Rey" que contó con la participación de 300 atletas en las distintas categorías. **Julio Rey** al final no participó al no estar restablecido de su dolencia en el tobillo, mientras el gallego **Andrés Díaz** nunca dio sensación de poder ganar la carrera.



Del Castillo se impuso, por este orden, a Iván Galán, Teclé Menjstheab, Fernando Rey y Andrés Díaz.



LA SEGURIDAD
QUE BUSCA
LA ENCONTRARÁ
CON EL LÍDER.



Ahora por la compra de una impresora iR, Canon le ofrece con su instalación un diagnóstico completo de red, y en caso necesario, un firewall de Cisco Systems® y un antivirus para su red de datos.

En Canon ideamos alternativas que mejoran los sistemas de trabajo de su empresa. Por eso, además de la calidad digital de las impresoras iR y del mejor servicio de mantenimiento del mercado, trabajamos para que el rendimiento y la seguridad de su red informática sean los óptimos. Así, por la compra de una impresora iR le ofrecemos la realización de un completo Análisis de su red midiendo el rendimiento y los elementos que tiene instalados, y para mejorar su seguridad en caso de que sea necesario, un firewall de Cisco Systems® con un antivirus de red. Si desea una visita de nuestros asesores, póngase en contacto con su centro Canon más cercano.

ACCESO UNO



Canon

Canon S.O. Toledo
Ctra. Madrid-Toledo, km. 63,700
45280 TOLEDO
Tfnos.: 925 35 30 37 - 35 34 00
s_o.toledo@infonegocio.com



Authorized Reseller

you can
Canon



Gabinete de Servicios F. Toledo S.L.L.
Correduría de Seguros

ESPECIALISTAS EN PYMES

MÁS DE 12 AÑOS ASEGURANDO A EMPRESAS Y PARTICULARES

Coordinadores del I Convenio Regional firmado entre FEDETO e ING CAR LEASE para los asociados de FEDETO

Coordinadores del acuerdo firmado con la Asociación de Construcción, de Fedeto

Asesores en Renting de vehículos



G.S.F. TOLEDO S.L.L.

Tfno. 925 22 52 30 / 35

Fax: 925 28 06 43

Calle Reino Unido, 3-4ª Planta 45005 TOLEDO

www.gsftoledo.com

email: gsftoledo@telefonica.net





Toledo
Restaurants
Casa Aurelio

*Cocina regional
española
y típica castellana*

Fundada en 1953

C/ Sinagoga, 1 - Tfno.: 925 22 13 92
C/ Sinagoga, 6 - Tfno.: 925 22 20 97
Pza. del Ayto., 8 - Tfno.: 925 22 77 16
Fax: 925 25 34 61
45001 Toledo

<http://www.aplinet.com/aurelio>
E-mail: RAURELIO@santandersupernet.com

DE LA OSSA GANÓ CON FACILIDAD

El atleta de Tarancón, **Juan Carlos de la Ossa**, aprovechó el gran momento de forma por el que atraviesa para imponerse con relativa facilidad a **Chema Martínez** y **Pablo López**. La participación superó todas las expectativas con más de 1.400 inscripciones y 88 clubes. La organización destacó el éxito de público a pesar de las inclemencias meteorológicas con una mañana de frío y lluvia. De la Ossa aprovechó su mayor potencia en los últimos metros para conseguir el segundo triunfo de la temporada tras el anterior conquistado en Torredonjimeno. En categoría femenina, la victoria fue para **Yesenia Centeno** aunque con más dificultades de las esperadas, sobre todo por medio de la valenciana **Zara Valderas**.

Texto y fotos: Antonio Mancera





Para que tu futuro no dependa de tus hijos

Planes de Pensiones CCM

En Caja Castilla La Mancha tenemos un Plan a tu medida, para que puedas elegir el tipo de inversión que más se ajuste a tus necesidades. Y así, **tu futuro, sólo dependerá de ti.**

Acércate a nuestras oficinas y, sin ningún compromiso, pide una simulación personalizada de tu Plan.

Además, si abres un Plan de Pensiones CCM desde 120 euros, te llevarás uno de estos regalos:

JUEGO DE 24 COPAS DE CRISTAL DE BOHEMIA



TENSIÓMETRO
OREGON SCIENTIFIC

**MÁXIMA
DESGRAVACIÓN FISCAL**

**CCM**

www.ccm.es



HOTEL SAN JUAN DE LOS REYES

★★★★



Hotel San Juan de los Reyes

Situado en un emblemático edificio neomudejar del año 1889 en pleno centro de interés turístico de Toledo. Declarado BIC (bien de interés cultural) se destinó en su origen a la fabricación de armas blancas y posteriormente se convirtió en lo que hasta hace poco ha sido la fábrica de harinas San José.

Hoy se ha convertido en un moderno Hotel de 38 habitaciones totalmente equipadas. Dispone de Bar-Restaurante Buffet y Salón para reuniones de trabajo, comidas de empresa y banquetes, con capacidad para 200 personas.

C/ Reyes Católicos, 5 Toledo 45002 España
www.hotelsanjuandelosreyes.com

Reservas.: 902 154 645
Telf.: 925 283 535
Fax.: 925 221 410



HOTEL PINTOR
EL GRECO

★★★★



Alamillos del Tránsito, 13
45002 TOLEDO - ESPAÑA

Teléf.: 902 15 46 45 - 925 28 51 91 - Fax: 925 21 58 19

e-mail: info@hotelpintorelgreco.com
e-mail: reservas@hotelpintorelgreco.com
www.hotelpintorelgreco.com



LOS LUNES DEL SEFARDÍ Y EL GRECO

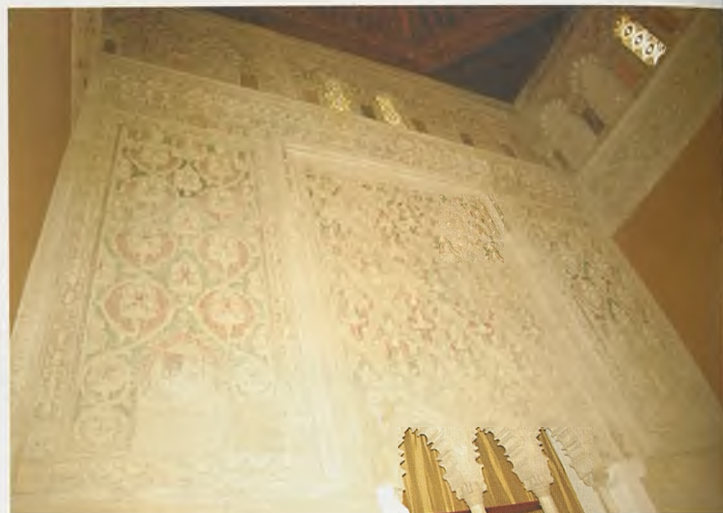

El Museo Sefardí abrirá el 15 y el 29 de diciembre, de 10 a 14 horas.

A los turistas les pilló por sorpresa. El pasado lunes 24 el Museo Sefardí, recién inaugurado, abrió sus puertas al público, en horario de 10 a 14 horas, el mismo que lo hará los próximos 15 y 29 de diciembre, también lunes. La medida tomada por la Subdirección General de Museos Estatales dentro del Plan Integral de Museos, tiene como finalidad contribuir a la oferta cultural de la ciudad y dar la mayor difusión posible al patrimonio que alberga este edificio, cerrado al público durante los dos últimos años por obras de remodelación. Por su parte, el Museo de El Greco, dependiente también del Ministerio de Educación, Cultura y Deporte, abrirá sus puertas los lunes 1 y 22 de diciembre, en el mismo horario de mañana.

Asimismo, tal y como se hacía público en su inauguración oficial, el Museo Sefardí ampliará su horario de apertura hasta las nueve de la noche, a partir del 1 de marzo de 2004.

MÚSICA Y POEMAS CIERRAN LA EXPOSICIÓN DE MORATA

Los poetas **María Antonia Ricas**, **María del Carmen Rubio**, **Marina Riaño**, **Jesús Pino**, **Juan Carlos Pantoja**, **José Rosell**, **Santiago Sastre** y **Miguel Ángel Pacheco** participaron, el pasado sábado 22, en el acto de clausura de la exposición de **José Morata**, que desde el 30 de octubre se ha mostrado en la Casa de la Cultura de Bargas. En el entrañable acto actuaron además, el guitarrista **Juan Ignacio González**, la cantautora **Anabel Pacheco** y el cantaor de flamenco **José García**. La canción española de **Carolina Arellano**, acompañada a la guitarra por **Antonio Rodríguez**, también tuvo lugar en este acto presidido por el pintor que ha sacado a la luz su obra más reciente.



Zoco-Europa

el mejor centro
para su negocio en Toledo

una ventana al exterior



Compre en Zoco-Europa
su local de negocio a
precio de alquiler



Zoco-Europa es, por accesibilidad, tamaño y cualidades el centro ideal para su actividad en Toledo.

- Vigilancia privada: cámaras repartidas por todo el centro y vigilantes jurados.
- Parking propio para clientes y trabajadores del centro.
- Aire acondicionado, cajeros automáticos y recogida diaria de correo.
- Accesos a plantas superiores mediante escaleras mecánicas y ascensor.
- 2 plantas de diversos locales donde podrá desarrollar su actividad.
- 3ª planta dedicada exclusivamente a locales de restauración.
- Buena comunicación, zona con fácil acceso desde cualquier punto de Toledo.



su negocio

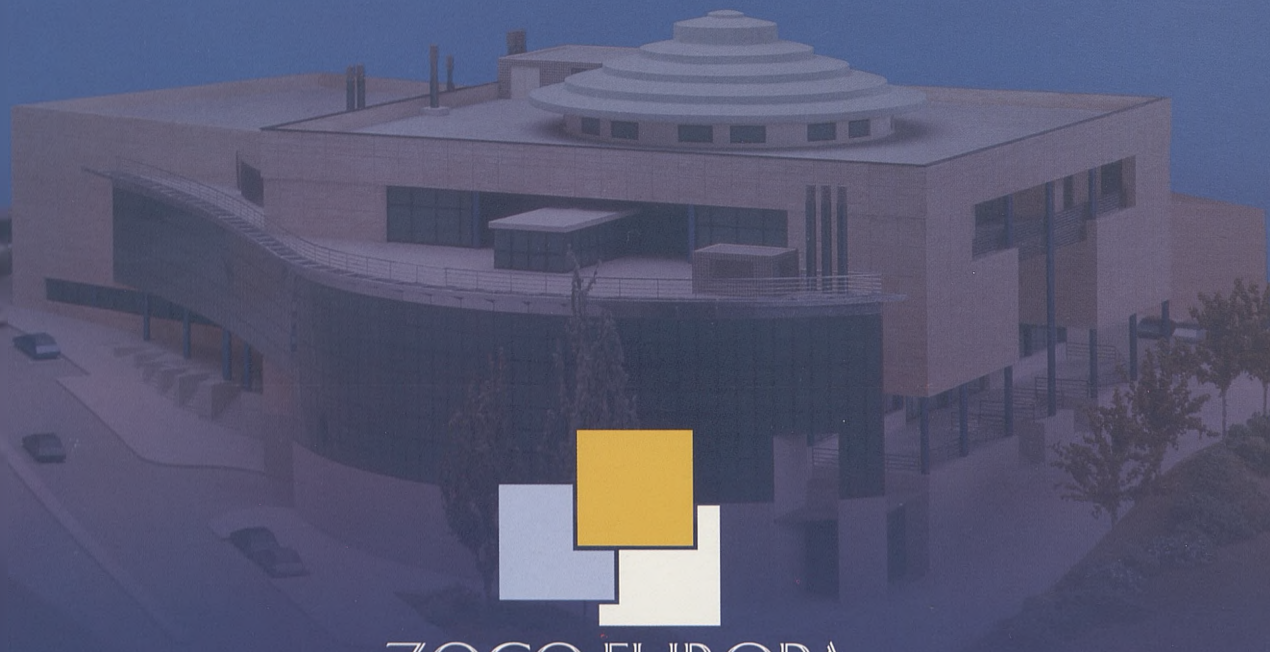

ZOCO-EUROPA el centro de toledo

C./ Viena, 1 · 45003 · TOLEDO · Tlf.: 925 28 05 80 - 647 52 56 80



Un techo de calidad REPALSA
www.repalsa.com

EMPRESA CERTIFICADA



Nº REGISTRO 110103

OFICINAS CENTRALES EN TOLEDO:

Cuesta de Carlos V. nº9-1º (Edif. Alcázar) · 45001 · TOLEDO · Tlf.: 925 21 59 70 · Fax: 925 21 57 93

REGISTRO MERCANTIL DE TOLEDO al tomo 173 General, 109 de la Sección 3ª del Libro de Sociedades, Folio 52, Hoja 1975, Inscripción 1ª. C.I.F.: A-45058666

La información a la que hace referencia el Real Decreto 515/1989 del 21 de abril se encuentra a su disposición en la oficina de venta. A los efectos vigentes sobre publicidad en materia de viviendas, este folleto es meramente informativo y carece de valor contractual. La D.F. se reserva el derecho a realizar los cambios que estime oportunos, sin por ello alterar la calidad de la edificación. Noviembre 2003.



PERSIANAS
LAMVER®
REVERSIBLES & SEGURIDAD

LAMVER® LA PERSIANA DE SEGURIDAD TOTAL

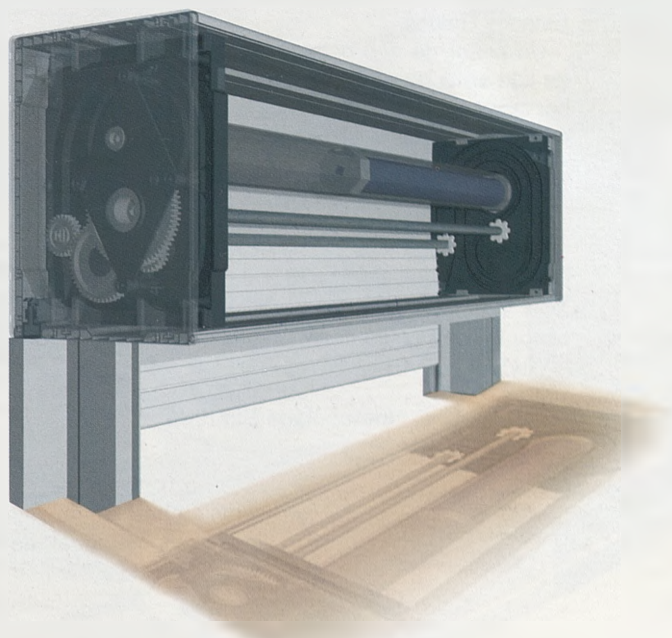

LAMVER® OFRECE CALIDAD PARA TODA LA VIDA

DIPLOMA

Acreditativo por el jurado internacional.



PLACA

Oficina de Patentes y Marcas Españolas
a la mejor invención.



MEDALLA DE ORO

XXIV Salón Internacional de Ginebra.



La única persiana reversible del mundo que permite la limpieza desde el interior.
LAMVER® da fin a las averías en las persianas y las rejillas en sus ventanas.

Distribuidor:



CRISTALERIA DEL TAJO, S.L.

C/. Jarama, s/n. Parcela, 2 B-Polígono Industrial - 45007 Toledo

PUESTA DE LARGO DE "DALÍ" EL 11 DE DICIEMBRE

Más de 600 invitados asistirán el próximo 11 de diciembre a la inauguración oficial de la galería de arte "Dalí", ubicada en el número 12 de la calle Colombia, en Toledo. Aunque el nuevo espacio dedicado al arte en la ciudad lleva dos meses abierto al público, su

MOLINA ENTREGARÁ A GUTIÉRREZ MONTIEL UNA PLACA CONMEMORATIVA

propietaria, la pintora toledana **Dalila del Valle**, ha querido traer a un pintor de la talla de **Juan Gutiérrez Montiel** para el que será el estreno oficial de esta nueva galería.

Durante un mes, hasta el 11 de enero, el maestro jerezano mostrará en

"Dalí" 25 cuadros de su obra más reciente, que está seleccionando con especial cuidado.

Bautizado como "El pintor de los poetas" y galardonado más de medio centenar de veces, Gutiérrez Montiel tiene repartidas sus obras por los museos más destacados de España, Europa y Estados Unidos.

Un pintor de lujo para una apertura de lujo en la que Del Valle quiere marcar la pauta que seguirá en adelante la galería: potenciar la obra de autores contemporáneos consolidados y dar cabida a nuevos valores del mundo del arte.

El alcalde de Toledo, **José Manuel Molina**, aprovechará, igualmente, el acto inaugural para hacer entrega al pintor de una placa conmemorativa de la ciudad.

Inmaculada Sánchez



Gutiérrez Montiel será el pintor que inaugure la galería de arte "Dalí", donde mostrará su obra más reciente.



SALONES

CORONA DE CASTILLA

VERACRUZ

Banquetes Bodas Comuniones Bautizos Onomásticas
Reuniones de empresas

Lo mejor en hostelería para un día inolvidable



Ctra. Mazarambroz, km 1
Tel.: 925 38 33 77
SONSECA (Toledo)

CAPACIDAD PARA 800 PERSONAS
Climatizado

Glorieta de José Iborra
Tel.: 925 34 15 18
MORA (Toledo)

BEBÉCAR

Uniclass

prática y elegante

Coche - Capazo

- Su capazo está homologado para el automóvil con sistema de seguridad 44/03 opcional.
- Capazo plegable con respaldo interior regulable en varias posiciones y funda interior lavable.



Color S301



Silla Uniclass

- Chasis de aluminio con manillar en acero cromado.
- Cierre y apertura automático en el manillar.
- Capota y cubrepies de capazo adaptables a la silla.
- Plegada se mantiene de pie.
- Cinturón de 5 puntos para mayor seguridad.
- Empuñaduras ergonómicas.



3

Easymaxi Grupo 0+

- Portabebés silla de auto Easymaxi, homologado ECE 44/03.
- Grupo 0+ de 0 a 13 kgs.
- Permite acoplarse a la silla Unibig.
- Incluye reductor, capota y kit de fijación a la silla.
- Posibilidad de acoplar un cubrepies opcional.



Mochila incluida en conjunto.



[www.bebecar.com]

Distribuidores oficiales en Toledo:

Plagues
C/ Colombia, 17
Toledo

C. Pío
C/ Toledo, 27
Sonseca

Letras
C/ Trinidad, 39
Talavera de la Reina

Mora Confort
C/ Ciudad de Martos, 25
Mora de Toledo

BEBÉCAR

Calidad en Puericultura

BEBÉCAR ESPAÑOLA S.L. - C/ MARCHES, S/N - PARCELA, 74
- APDO. DE CORREOS Nº 1115 - POLIGONO INDUSTRIAL -
45007 TOLEDO - TEL. (925) 24 14 74 - FAX (925) 24 16 33

Linea Actual
Ctra. de Tembleque, 6
Villacañas

Tu Peque y Tu
Ctra. Quintanar - Alcazar,
Km. 7 Miguel Esteban

Somni Niños
C/ Santa Ana, 46
Madriddejos

La Cigüeña
C/ Alameda, 22
Illescas



LA CARA MÁS SOLIDARIA DE VILLALUENGA

Del 13 al 23 de noviembre la localidad toledana de Villaluenga de la Sagra ha celebrado la Semana de la Solidaridad. Escolares, jóvenes, mujeres y pensio-



nistas han participado en esta sexta edición de la semana más solidaria del año. En las imágenes, los mayores de la Asociación San Isidro comparten un bingo benéfico y unas migas para todos los asistentes.

LOS ESCOLARES "TOMAN" LAS CORTES REGIONALES

Cerca de 200 escolares procedentes de toda la región participaron el pasado día 20 en el quinto pleno infantil que se celebra en las Cortes regionales.

LOS MAGANOS "TOCAN" A SANTA CECILIA

La Banda de Música de Magán quiso festejar un año más, junto a su pueblo, a su patrona, Santa Cecilia. Para ellos hizo lo que mejor sabe, tocar.



CONSTRUCCIONES JUAN REDONDO, S.A.



EL MIRADOR DE LOS PINOS
(OLÍAS DEL REY)

**CHALETS INDEPENDIENTES EN
RESIDENCIAL LOS PINOS
OLÍAS DEL REY**

**A LA VENTA
TERCERA Y
CUARTA FASES**



EL MIRADOR DE LA CIUDADELA (OLÍAS DEL REY)

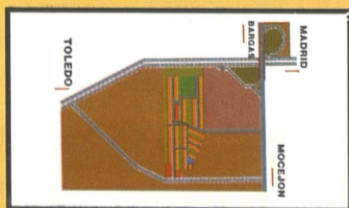

**CHALETS ADOSADOS
CON COCINA AMUEBLADA
AMPLIO JARDÍN
GRAN CALIDAD DE CONSTRUCCIÓN
PRECIO Y FORMA DE PAGO
MUY INTERESANTE**



TELÉFONO 925 36 04 94 - 45270 MOCEJÓN (TOLEDO)

Se busca pared



A ser posible en habitación acogedora y cálida, en la que el diseño de los distintos elementos evidencie el gusto por lo nuevo sin renunciar a la armonía de líneas y tonos.

Un ambiente sosegado y sin estridencias, pero alegre y sugerente.



Tels: 925 02 72 02 / 03 Fax: 91 726 17 29
E-mail: comercial@visel.com www.visel.com



Serie T

6 modelos. 18 versiones. 7 acabados



DNI

Con 11 años estaba en el Atlético de Madrid, donde llegó triunfando tras participar en uno de los campeonatos de fútbol 7 que se celebran anualmente en la localidad madrileña de Brunete y que televisan en Canal Plus. Pasó por las diferentes categorías inferiores hasta que terminó en el conjunto de Tercera División. Equipos en los que coincidió, entre otros, con la actual figura del conjunto de **Gregorio Manzano**, el delantero **Fernando Torres**, y con el centrocampista **Ortiz**. De ahí, con 19 años, volvió al equipo de su tierra, el CD Toledo.

Natural de Cedillo del Condado, su ilusión sigue siendo triunfar en la Liga de las Estrellas, aunque sabe que muchos lo intentan pero son pocos los que finalmente lo consiguen. Por ello, en la actualidad estudia Dirección y Administración de Empresas en la Universidad toledana. Es el único jugador que resiste de la temporada pasada, tras la desbandada que hubo en la crisis de final de temporada del conjunto verde. Pero ahí sigue, "al pie del cañón", y siendo consciente de que todavía le queda, a sus 21 años de edad, todo el futuro por delante.

Alberto Camacho

DEFENSA DEL CD TOLEDO

● A los toledanos, ¿le gusta el fútbol?

Creo que sí, y hay buena afición. Pero tenemos un inconveniente: que Madrid está muy cerca. Y con equipos en Primera División hay gente que se va a ver al Real Madrid o al Atleti, incluso en peñas. Eso es un *handicap*.

● Como defensa, ¿cuál es la mayor "cantada" que ha cometido?

El año pasado, en un salto entre el portero Yuste y yo. No nos coordinamos bien, no nos hablamos en ese momento, me dio el balón y se metió en la portería.

● Si pudiera fichar a un jugador de Primera División para el CD Toledo...

No sé decirte... A mí el que más me gusta es Zidane.

● ¿De qué equipo es simpatizante?

Del Atleti.

● ¿Quién va a quedar debajo del CD Toledo al final de liga?

Esperemos que sean muchos. Ja, ja, ja... Nos podemos mantener, esto acaba de empezar y no hay distancias demasiado grandes.

● Sexo, ¿antes o después de los partidos?

Antes y después. Es indiferente.

● ¿Le han puesto alguna multa por indisciplina?

No, no... Hasta el momento, ninguna.

● ¿Quién es el más cachondo de la plantilla?

Hay bastantes: Diego Miraut, que es de Cádiz y le gusta mucho gastar bromas; Iván Peñaranda; David Martín... Hay mucha gente que anima bastante el vestuario.

● ¿Y el más serio?

No sé decirte... Quizás Chano.

"SE PUEDE TENER SEXO ANTES Y DESPUÉS DE LOS PARTIDOS, ES COMPLETAMENTE INDIFERENTE"

● Creo que el entrenador, Fernando Calderón, tiene fama de no cortarse y decir las cosas a la cara...

Sí. Lo que ha demostrado es que cuando tiene que decir algo a un jugador se lo dice. Y eso es muy bueno. Nos echa broncas cuando tiene que hacerlo.

● ¿En qué se reconoce patoso?

Todos tenemos más defectos que virtudes, pero... No sé...

● ¿En qué renuncio le pillarían si le grabaran con una cámara oculta?

(...).

"TORRES ERA HUMILDE Y MUY TRABAJADOR"

● ¿Quién va a quedar antes en la tabla: el Toledo o el Talavera?

Esperemos que el Toledo, pero... Vamos, si quedamos los dos bien situados, me sería indiferente.

● Oiga, ¿y del Toledo se podría decir, por todo lo que ha ocurrido, que es un cachondeo de club?

No, pero la verdad es que es un club que está en una situación difícil, que todo ha sido muy rápido... Pero no, no es un cachondeo, es un club serio.

● ¿Ha cobrado en alguna ocasión primas a terceros por ganar un encuentro?

No, nunca. Aunque sea lícito, no. Ni siquiera una propuesta.

● ¿Y por perder?

Jamás.

● ¿Ha triunfado alguno de sus ex compañeros en las categorías inferiores del Atlético de Madrid en el actual primer equipo?

Fernando Torres y Ortiz. Y de Torres destaco que, por la clase que tiene, era un chico bastante humilde y muy trabajador.

● ¿Se ve jugando en Primera División?

Es la ilusión de cualquier futbolista, pero siendo realista, queda mucho... Y está muy lejos.

“NO HE IDO DE PUTAS, PERO DE QUINTO FUI A UN CLUB; TODOS, ALGUNA VEZ...”



● ¿De qué está harto?

De nada, la verdad es que todavía soy joven para hartarme de las cosas. Si ya estoy harto de algo... Malo sería.

● ¿Todos somos prostitutas/as porque, de una u otra forma, todos acabamos vendiéndonos?

Sí, yo creo que sí.

● ¿Usted tiene precio?

No, pero la verdad es que casi todas las cosas se hacen por dinero.

● ¿Qué lleva habitualmente en la cartera?

Los teléfonos de los jugadores de la plantilla, poco dinero porque tampoco tengo mucho... Ja, ja, ja... Y la tarjeta del banco, por si tengo que pagar un imprevisto.

● ¿Con qué piedra tropieza siempre?

Me imagino que habrá más de una, pero no sé decirte.

● ¿Dónde está Bin Laden?

¡Huy, si lo supiese...! Eso significaría que lo sabrían los Estados Unidos y sería más fácil cogerlo, pero vamos... ¿Sadam Husein? Tampoco sé decirte.

● ¿Cuándo fue la última vez que lloró?

No suelo llorar mucho porque tampoco expreso mis sentimientos de esa manera. Lo llevo más por dentro y lo manifiesto cabreándome con los que me rodean... De otra forma, pero no suelo llorar fácilmente.

● ¿Conoce algún mote que le hayan puesto?

No, simplemente que en mi pueblo, Cedillo del Condado, como tenemos gallinas y nos dedicamos a la agricultura, pues nos llaman los gallineros. Bueno, más a mis padres, a mí no me han puesto ninguno.

● ¿Se ha ido alguna vez de putas?

No. Ja, ja, ja...

● Pero, ¿ha estado en algún club de alterne?

Hombre, sí que los he visitado. Yo creo que todo el mundo alguna vez... Pero de ahí a irse de putas... Alguna vez, lo típico cuando fui quinto en el pueblo y decíamos: venga, vámonos al club. ¿Con mis compañeros del CD Toledo? Ja, ja, ja... No, con ninguno.

César del Río • Fotos: Rebeca Arango

cenar de empresa

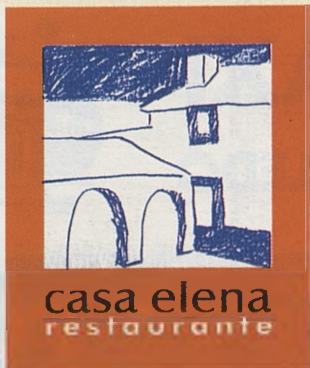

C/ Nueva, 15

Cabañas de la Sagra (Toledo)

RESERVAS al teléfono 925 35 54 71

casa elena

Algo que define a los seres humanos como tales podría ser, junto con la risa, la necesidad de preparar los alimentos antes de comerlos.

A partir de ahí, nuestra especie ha hecho el milagro de convertir una necesidad, alimentarnos, en un placer: la buena comida.

En estos tiempos de rapidez y frialdad hemos querido recuperar algunos ritos perdidos: el placer de una conversación, un ambiente propicio para paladear sin prisas una cocina que es un homenaje a nuestras abuelas y unos platos sencillos y auténticos, así como la satisfacción de tratar más con amigos que con clientes.

Ahora todo está preparado para disfrutar con los cinco sentidos de una buena mesa en una buena compañía, ya que sólo hay algo que cuidamos tanto como a nuestros amigos: nuestros platos.

“...et comerlo en paz, mi señor, que jamás se hizo guerra a la hora de yantar”.

Anónimo. Siglo XI

entrevista • irrevocable

TOLEDO

- María Cristina SALA 2
CARMEN
 Vier. 28, sáb. 29, dom. 30 y miér. 3. Pases: 17:00, 19:45 y 22:40
 Lun. 1, mart. 2 y juév. 4. Pases: 20:00 y 22:30
- María Cristina SALA 3
DÍAS DE FÚTBOL
 Vier. 28, sáb. 29, dom. 30 y miér. 3. Pases: 17:00, 19:45 y 22:40
 Lun. 1, mart. 2 y juév. 4. Pases: 20:00 y 22:30
- María Cristina SALA 4
PLANTA 4ª
 Vier. 28, sáb. 29, dom. 30 y miér. 3. Pases: 17:00, 19:45 y 22:40
 Lun. 1, mart. 2 y juév. 4. Pases: 20:00 y 22:30
- Mayoral SALA A
LOVE ACTUALLY
 Vier. 28, sáb. 29, dom. 30 y miér. 3. Pases: 16:30, 19:30 y 22:40
 Lun. 1, mart. 2 y juév. 4. Pases: 19:30 y 22:30
- Mayoral SALA B
CABIN FEVER
 Vier. 28, sáb. 29, dom. 30 y miér. 3. Pases: 17:00, 19:50 y 22:40
 Lun. 1, mart. 2 y juév. 4. Pases: 20:00 y 22:30
- Mayoral SALA C
TE DOY MIS OJOS
 Vier. 28, sáb. 29, dom. 30 y miér. 3. Pases: 17:00, 19:50 y 22:40
 Lun. 1, mart. 2 y juév. 4. Pases: 20:00 y 22:30
- Mayoral SALA D
BASIC
 Vier. 28, sáb. 29, dom. 30 y miér. 3. Pases: 17:00, 19:50 y 22:40
 Lun. 1, mart. 2 y juév. 4. Pases: 20:00 y 22:30
- Vega SALA 1
BUSCANDO A NEMO
 Vier. 28, sáb. 29, dom. 30 y lun. 1. Pases: 16:45, 19:45 y 22:40
 Mart. 2, miér. 3 y juév. 4. Pases: 18:00, 20:15 y 22:30
- Vega SALA 5
LO MEJOR QUE LE PUEDE PASAR A UN CRUASÁN
 Vier. 28, sáb. 29, dom. 30 y lun. 1. Pases: 16:45, 19:45 y 22:40
 Mart. 2, miér. 3 y juév. 4. Pases: 19:30 y 22:30
- Vega SALA 6
MATRIX REVOLUTIONS
 Vier. 28, sáb. 29, dom. 30 y lun. 1. Pases: 16:30, 19:30 y 22:40
 Mart. 2, miér. 3 y juév. 4. Pases: 19:30 y 22:30
- Vega SALA 7
LAGRIMAS DEL SOL
 Vier. 28, sáb. 29, dom. 30 y lun. 1. Pases: 16:45, 19:45 y 22:40
 Mart. 2, miér. 3 y juév. 4. Pases: 19:30 y 22:30

- Vega SALA 8
MASTER AND COMMANDER
 Vier. 28, sáb. 29, dom. 30 y lun. 1. Pases: 16:30, 19:30 y 22:40
 Mart. 2, miér. 3 y juév. 4. Pases: 19:30 y 22:30

TALAVERA

- Cinéborá SALA 1
BUSCANDO A NEMO
 De viernes 28 a jueves 4.
- Cinéborá SALA 2
MASTER AND COMMANDER
 De viernes 28 a jueves 4.
- Cinéborá SALA 3
CARMEN
 De viernes 28 a jueves 4.
- Cinéborá SALA 4
LOVE ACTUALLY
 De viernes 28 a jueves 4.
- Cinéborá SALA 5
CABIN FEVER
 De viernes 28 a jueves 4.
- Cinéborá SALA 6
LOS RUGRATS
 De viernes 28 a jueves 4.
LÁGRIMAS DEL SOL
 De viernes 28 a jueves 4.

TORRIJOS

- BENIDORM SALA A
MATRIX REVOLUTION
 Vier. 28, pase: 21:45 / Sáb. 29, pases: 19:15 y 22:00 / Dom. 30, pases: 16:30, 19:15 y 22:00 / Lun. 1, mart. 2 y miér. 3, pases: 21:00
- BENIDORM SALA B
DÍAS DE FÚTBOL
 Vier. 28, pase: 22:00 / Sáb. 29, pases: 19:30 y 21:45 / Dom. 30, pases: 17:15, 19:30 y 21:45 / Lun. 1, mart. 2 y miér. 3, pases: 21:15

cartelera

**NO PIERDA
EL TIEMPO**

**RADIO-TAXI
Y GRÚAS DE TOLEDO**



925 25 50 50 - 22 70 70
24 HORAS A SU SERVICIO

OLMEDA, PEREJIL E IGLESIAS, EN LA FÁBRICA DE ARMAS

Fernando Olmeda, presentador de los informativos "Fin de Semana" de Telecinco; Francisco Perejil, periodista del diario "El País"; y María Antonia Iglesias son los ponentes de las tres conferencias con las que se cierra, el viernes 28, el curso "¿Educan los medios de comunicación en la sociedad actual?", organizado por la UCLM y la APTO, en la Fábrica de Armas.

"Mar del Norte", o el arte de combinar el rock y la música celta, el viernes 28 a partir de las once de la noche en el café teatro "Pícaro"

LA PASIÓN DE SHAKESPEARE, EN EL ROJAS



"Romeo x Julieta", el 28 y el 29, a las 20.30 horas.

El Centro Andaluz de Teatro pone en escena, el viernes 28 y el sábado 29, a las ocho y media de la tarde, en el Teatro de Rojas, "Romeo x Julieta", el clásico de **William Shakespeare**, que en los últimos cuatrocientos años ha arrastrado al teatro, al cine y a la televisión a jóvenes de todo el mundo. Las manos gitanas de **Tomatito** ponen música a esta obra dirigida por **Emilio Hernández** cuyo trasfondo, una historia de pasión y muerte, sigue estando hoy de actualidad.

El domingo 30, por su parte, los más pequeños podrán disfrutar de "Si tienes un papá mago...", en dos sesiones, a las 12 y a las 17 horas. La Compañía Fantasía en Negro Teatro es la encargada de representar esta obra basada en un imaginativo e interesante cuento de **Gabriela Keselman**, en el que se reflexiona sobre la influencia de los padres y las madres sobre los hijos.

MORERA PONE EMOCIÓN A TOLEDO CON SU ESPÁTULA



Hasta el 29 de noviembre, la Cámara de Comercio e Industria de Toledo acoge "La emoción de su espátula". Una exposición en la que la toledana **Isabel Morera** "recorre con su imaginación, con sus óleos y su realismo, su Toledo y el Toledo de todos, descubriéndose a sí misma y descubriéndonos distintos efectos, luces, perspectivas, estaciones, recovecos y rincones, que indaga e interpreta con el lenguaje de su técnica", según señala **María Dolores García**. Un lenguaje rápido, sincero, humilde y tranquilo, a través del que la artista combina imaginación y realidad, haciendo partícipe al espectador de la esencia y el sentimiento de un alma, el suyo, que "ríe y vive por Toledo y por ello también lo pinta".

Su vigor, su vitalismo y su temperamento se unen en su espátula, para piropear a Toledo.

Diseño y Bisutería
con piedras naturales
y semipreciosas

M'ude

C/ Venancio González, 9 (enfrente del Miradero)
TOLEDO. Telf.: 925 25 64 80

VII Edición GALARDONES EMPRESARIALES

FEDERACIÓN EMPRESARIAL TOLEDANA

EMPRESA DEL AÑO

Patrocina: Indas

Empresa Galardonada:

**GRUPO DE EMPRESAS
MADRIGAL**



EMPRESARIO INDIVIDUAL

Patrocina: Repalsa

Empresario Galardonado:

ANTONIO VELASCO VEGA



EMPRESA CON MAYOR PROYECCIÓN NACIONAL

Patrocina: Caja Rural de Toledo

Empresa Galardonada:

EMILIANO MADRID E HIJOS



EMPRESA CON MAYOR PROYECCIÓN INTERNACIONAL

Patrocina: Halcón Viajes

Empresa Galardonada:

DONNA COCINAS



JOVEN EMPRESARIO

Patrocina: Caja Castilla La Mancha

Empresario Galardonado:

EDUARDO LÓPEZ MARTÍN



MUJER EMPRESARIA

Patrocina: SOLISS

Empresaria Galardonada:

ELISA VAQUERO ROMO



ORGANIZACIÓN EMPRESARIAL SECTORIAL

Patrocina: Hotel Beatriz Toledo

Asociación Galardonada:

**ASOCIACIÓN DE EMPRESARIOS DE
MAZAPÁN DE LA PROVINCIA DE TOLEDO**



INSTITUCIÓN O ENTIDAD PÚBLICA O PRIVADA

Patrocina: Iberdrola

Institución Galardonada:

IPETA



ADMINISTRACIÓN PÚBLICA O PRIVADA

Patrocina: Gas Natural Castilla-La Mancha

Administración galardonada:

**JURADO ARBITRAL
DE CASTILLA-LA MANCHA**

MEDIO DE COMUNICACIÓN

Patrocina: Caja Madrid

Medio de comunicación Galardonado:

LA VOZ DEL TAJO



EMPRESA MÁS RESPETUOSA CON EL MEDIO AMBIENTE

Patrocina: Telefónica

Empresa Galardonada:

AGUA DE VALTORRE S.A.



COMPROMISO EMPRESARIAL CON LAS NORMAS DE CALIDAD

Patrocina: Soluziona - Novotec

Empresa Galardonada:

CONTRATAS LA MANCHA S.A.



EMPRESA FAMILIAR

Patrocina: Mapfre

Empresa Galardonada:

PELUQUERÍAS PARÍS



INNOVA 2003

Patrocina: Telefónica Móviles

Empresa Galardonada:

COMPOSYSTEM



PREVENCIÓN DE RIESGOS LABORALES

Patrocina: Sanitas

Empresa Galardonada:

LABORATORIOS INDAS



La Federación Empresarial Toledana felicita a todos los galardonados por el reconocimiento conseguido.

Toledo, sábado 29 de noviembre de 2003. Hotel Beatriz.



FEDETO, PILAR BÁSICO EN LA VIDA EMPRESARIAL



La foto de familia de los premiados de 2002 se repetirá este sábado, día 29 de noviembre.

El ritmo de trabajo de la Federación Empresarial Toledana ha sido trepidante durante 2003. Casi 70 asociaciones con sus correspondientes asociados a las que hay que asesorar cuando lo necesitan y procurarles formación cuando lo requieren también.

Las más de 37.000 empresas de la provincia de Toledo tienen un claro perfil de pyme, con menos de 10 trabajadores en muchos casos. Son un buen número, también las que están encabezadas por trabajado-

EL JURADO DE LOS GALARDONES EMPRESARIALES TUVO QUE ELEGIR ENTRE CERCA DE 70 CANDIDATURAS

res autónomos a los que la Federación, en su vigésimo sexto año de vida, ha atendido especialmente.

Dicen los responsables de Fedeto que, como en ediciones anteriores, ha sido difícil elegir entre las cerca de 70 candidaturas barajadas hasta decidir los 15 galardonados de la séptima edición. Galardonados que, por cierto, tendrán ocasión de exponer sus méritos a lo largo de las próximas páginas. A algunos los conocemos y otros nos sorprenderán pero todos ellos realizan actividades empresariales de éxito gracias a su esfuerzo.

El año para Fedeto se iniciaba con celebración del último de los actos del 25 aniversario del nacimiento de la Federación. Fue el mes de febrero y reunió a cerca de 500 personas en torno a una mesa. Resultó un excelente homenaje a los miembros de todas las juntas directivas que ha tenido la Federación en sus 25 años de existencia. También a los presidentes.

Después llegó el cambio que se había anunciado unos meses antes. **Humberto Carrasco**, secretario de Fedeto durante más de 20 años, dejaba su puesto para embarcarse en un proyecto empresarial relacionado con la avicultura. Carrasco no dejó del todo su relación con la patronal porque sigue formando parte del equipo directivo como asesor del presidente, **Ángel Nicolás**. Cambia la persona y también el nombre del puesto porque le sustituye "un hombre de toda la vida" en la Federación: **Francisco García Martín**. El nuevo director



CARNES COPADO, S.L.
ALMACÉN FRIGORÍFICO

Mercado Mayoristas, Nave A, - Polígono Industrial - 45007 TOLEDO

Tels. 925 23 22 50 y 925 23 22 54 - Fax 925 23 38 79



2003 HA TRAÍDO VARIOS CAMBIOS A LA FEDERACIÓN EMPRESARIAL. EL MÁS RELEVANTE, EL NOMBRAMIENTO DE FRANCISCO GARCÍA COMO NUEVO DIRECTOR GENERAL

general conoce a la perfección los entresijos de la actividad de la organización porque fue presidente en sus orígenes y también vicepresidente en dos ocasiones.

En el apartado asociativo "los hijos" de la Federación crecen en número año a año. El colectivo de guías turísticos se sumará a las ya existentes en este 2003 que está próximo a su fin.

Pero la Federación ha trabajado en todos los ámbitos de la actividad propia de una organización empresarial. Los empresarios de los polígonos industriales de Toledo y

Talavera han tenido un aliado en Fedeto para solucionar sus principales problemas. A través de la Federación cientos de empresarios han realizado cursos de manipulador de alimentos y otros tantos han tenido acceso al programa de calidad del pequeño comercio que ha tenido gran repercusión en Talavera de la Reina.

Además se han firmado tres convenios con el objetivo de prevenir los riesgos laborales. Fedeto se jacta de haberse convertido en uno de los motores de las ayudas que ha conseguido el sector textil de la pro-

vincia de Toledo, con planes de saneamiento.

2003 ha sido también el año de la creación del depósito aduanero que está sirviendo de gran ayuda a los empresarios exportadores de la provincia. También la Federación Empresarial ha firmado un convenio con la Agencia Tributaria para que los empresarios de la provincia puedan presentar telemáticamente sus declaraciones de impuestos. Pero no es el único. A lo largo del año se han firmado acuerdos de todo tipo: de análisis de productos agroalimentarios, de libre protección de datos y para la participación en los diversos programas Leader y Proder de distintos municipios de la provincia.

A lo largo del año se ha suscrito también un convenio con el Instituto de Finanzas para acercar las subvenciones a los emprendedores de nuestra provincia. Además esta organización participa dentro del Comité de Calidad de Aenor con las normas específicas para autónomos del pequeño comercio.

Las jornadas sobre comercio exterior y las misiones comerciales a otros países estuvieron en "negrita" en la agenda de Fedeto durante 2003. Los participantes pudieron visitar Florida (EE.UU.), Milán (Italia), Rusia y Portugal. Otros tuvieron la oportunidad de conocer más a fondo el entorno económico de países como Corea, Taiwan, Brasil o Canadá gracias a las jornadas de comercio exterior.



Los presidentes de la historia de Fedeto junto a José María Cuevas, secretario general de CEOE.

Prado Arriero

Fotos: R. Arango y C. Monroy





“NUESTRAS EMPRESAS HAN DE IMPLICARSE EN EL DESARROLLO DE SU COMUNIDAD”

Ángel Nicolás
PRESIDENTE DE FEDETO



ecos entrevista

Defensor del crecimiento sostenido, aunque sea moderado, más que de las grandes cifras que suelen ser más anecdota que desarrollo, preocupado por la siniestralidad laboral y satisfecho del trabajo y los resultados de las empresas de la provincia. Así afronta el presidente de Fedeto, Ángel Nicolás, el final de 2003 y el inicio de 2004.

● **¿Qué hay de nuevo en la séptima edición de los galardones empresariales?**

Que cada año es más difícil elegir. Por ejemplo, en esta edición ha habido 78 empresas propuestas para 15 galardones empresariales. Además, se ha notado mucho nuestro crecimiento y presencia en Talavera, porque ha habido muchas propuestas y un notable incremento de empresas talaveranas entre los premiados.

● **Para Ángel Nicolás, ¿qué incluye el balance de 2003?**

Una felicitación a los empresarios de la provincia de Toledo por los buenos núme-

ros que arroja este ejercicio. Me refiero, sobre todo, al mantenimiento del crecimiento de la actividad económica. Aunque seguimos siendo deficitarios en

“SIGUE HACIENDO FALTA UNA MAYOR ACTIVIDAD INDUSTRIAL Y MEJORAR EN LA EXPORTACIÓN”

industria, nos sigue haciendo falta una mayor actividad industrial y mejorar en la exportación, porque lo cierto es que nuestras empresas mantienen un crecimiento moderado, leve, pero sostenido, que es el que consolida.

● **¿Y en el de Fedeto, tras la resaca del 25 aniversario celebrado en 2002?**

Ha sido un año mucho más tranquilo des-

de el punto de vista lúdico. Sin embargo, hemos incrementado la actividad de nuestros servicios, sobre todo los que tienen que ver con las áreas de calidad, medio ambiente, prevención de riesgos laborales y nuevas tecnologías. En esos departamentos se han realizado numerosos informes y un importante incremento de la actividad.

● **¿Cuál es el reto para 2004?**

Que consigamos arraigar en nuestras empresas que han de implicarse en el desarrollo de su comunidad. Igual que va calando la cultura preventiva en cuanto a riesgos laborales, queremos conseguir que se imponga la mentalidad de que el empresario esté más imbuido de la importancia de participar activamente en el de-

(Continúa en la página 66)

LOS BUENOS RESULTADOS, SIEMPRE REQUIEREN UN ESFUERZO



EQUIPOS ELÉCTRICOS DE ÚLTIMA GENERACIÓN

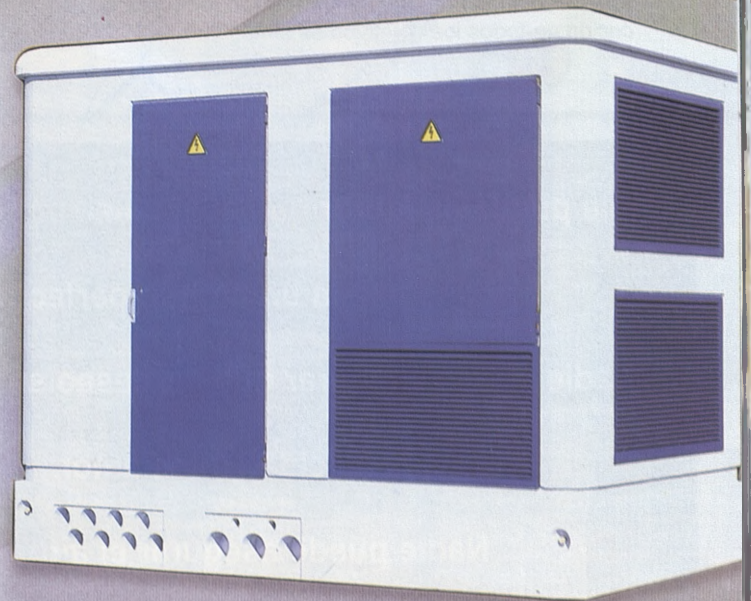
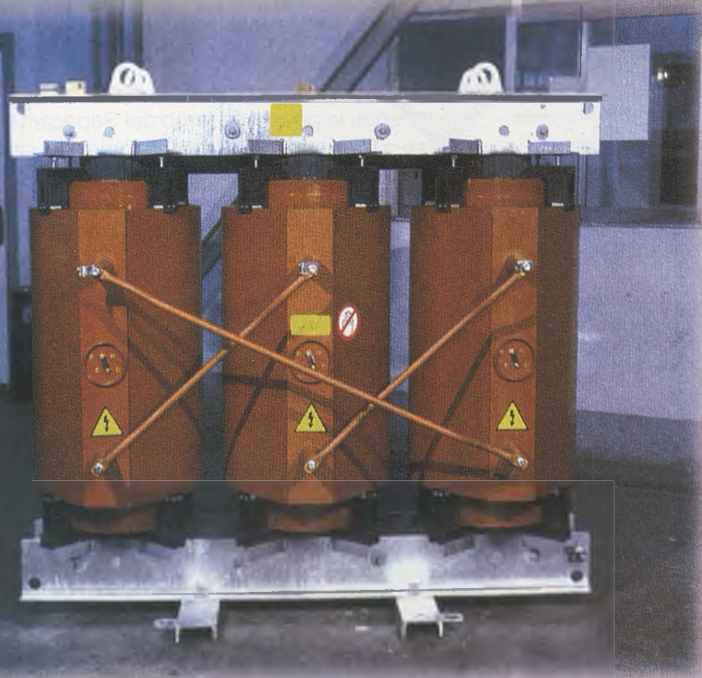

Generación Eólica limpia con transformadores encapsulados en resina y celdas de distribución aisladas en SF6, que cumplen con todos los requisitos eléctricos, mecánicos y medioambientales.

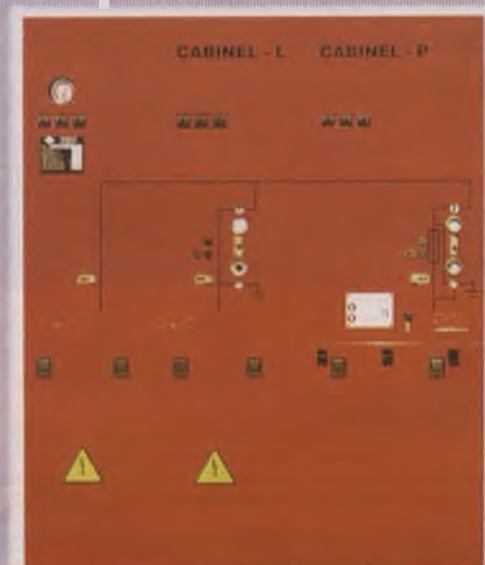



“SIEMPRE HE DICHO QUE LOS TRABAJADORES DEBEN NEGARSE A TRABAJAR EN SITIOS PELIGROSOS CUANDO NO HAY SEGURIDAD”

(Viene de la página 64)

sarrollo social de su entorno porque, si no, éste se produce más lentamente.

● **Desde el punto de vista de la seguridad laboral, diría que 2004...**

Ha registrado un claro descenso de la siniestralidad, salvo la situación de Repsol, que es tremenda, pero esta factoría no es el prototipo del tejido industrial de Castilla-La Mancha. Lo cierto es que se están haciendo las cosas como se tienen que hacer, pero el éxito y la consecución de todos los objetivos es lento.

● **¿A favor o en contra de las sentencias que han hecho responsables a dos trabajadores de los accidentes laborales que sufrieron?**

Esas sentencias cambian absolutamente el panorama. El juez traslada el conflicto directamente a las obras y propicia la insumisión de los trabajadores cuando el empresario no pone los medios adecuados en cuanto a la seguridad en el trabajo. Siempre he dicho que los trabajadores deben negarse a trabajar en sitios peligrosos, cuando se constata, a simple vista, que no existe ninguna medida de seguridad. Además, esta situación deja en situación de desigualdad a los que sí cumplimos con nuestra obligación y con las normas.

● **Dicen los sindicatos que el “INEM” regional, o sea, el Sepecam, va más lento de lo que a ellos les gustaría y de lo que se ha prometido desde el Gobierno regional. ¿Lo comparte?**

Realmente, la puesta de largo del Sepecam fue hace tan sólo dos meses; por lo tanto, yo creo que aún es pronto para llegar a esas conclusiones. Nosotros daremos hasta el primer semestre de

Nadie puede asegurar que el agua siempre sea azul.
 Ni que exista un mundo perfecto.
 Nadie puede asegurar que un deseo se cumpla.
 Ni la felicidad, ni el amor.
 Nadie puede asegurar el aire.
 Ni el fondo del mar.
 Nadie puede asegurar el silencio.
 Ni el tiempo, ni un olor.
 Nadie puede asegurar la lluvia.
 Nadie puede asegurar un sueño.
OJALÁ ALGÚN DÍA PODAMOS ASEGURARLO TODO



MAPFRE
 ASEGURAMOS TU CALIDAD DE VIDA

Automóviles Vida y Ahorro Hogar y Comunidades Salud y Enfermedad
 Asistencia Agrarios Fondos de Inversión
 Fondos de Pensiones Accidentes Empresas Caución y Crédito
 Financiación Responsabilidad Civil Renting

Más de 2.500 oficinas 12.000 profesionales www.mapfre.com



2004 para emitir nuestro juicio sobre el funcionamiento del Servicio Público de Empleo de Castilla-La Mancha.

● **Este año, por fin, Fedeto ganó abrumadoramente las elecciones de la Cámara de Comercio e Industria. ¿Cuál es hoy su opinión?** La Cámara está colaborando en la Lonja, lo que ha contribuido a darla un impulso. Pero debemos avanzar más en la coordinación de otros temas, sobre todo en los que tienen que ver con el comercio exterior. Por lo demás, las relaciones entre los dos presidentes son estupendas.

● **¿Qué ha sido lo peor de 2003?**

Sin duda, el accidente que causó la muerte a nueve trabajadores de Repsol en Puertollano.

● **¿Un deseo para 2004?**

Que nuestras empresas cooperen en el desarrollo social. Desde la Oficina de Responsabilidad Social de la empresa que hemos creado, y que desarrolla la filosofía que se está defendiendo en la Unión Europea, vamos a trabajar mucho en este aspecto.

Mar G. Illán • Fotos: Rebeca Arango

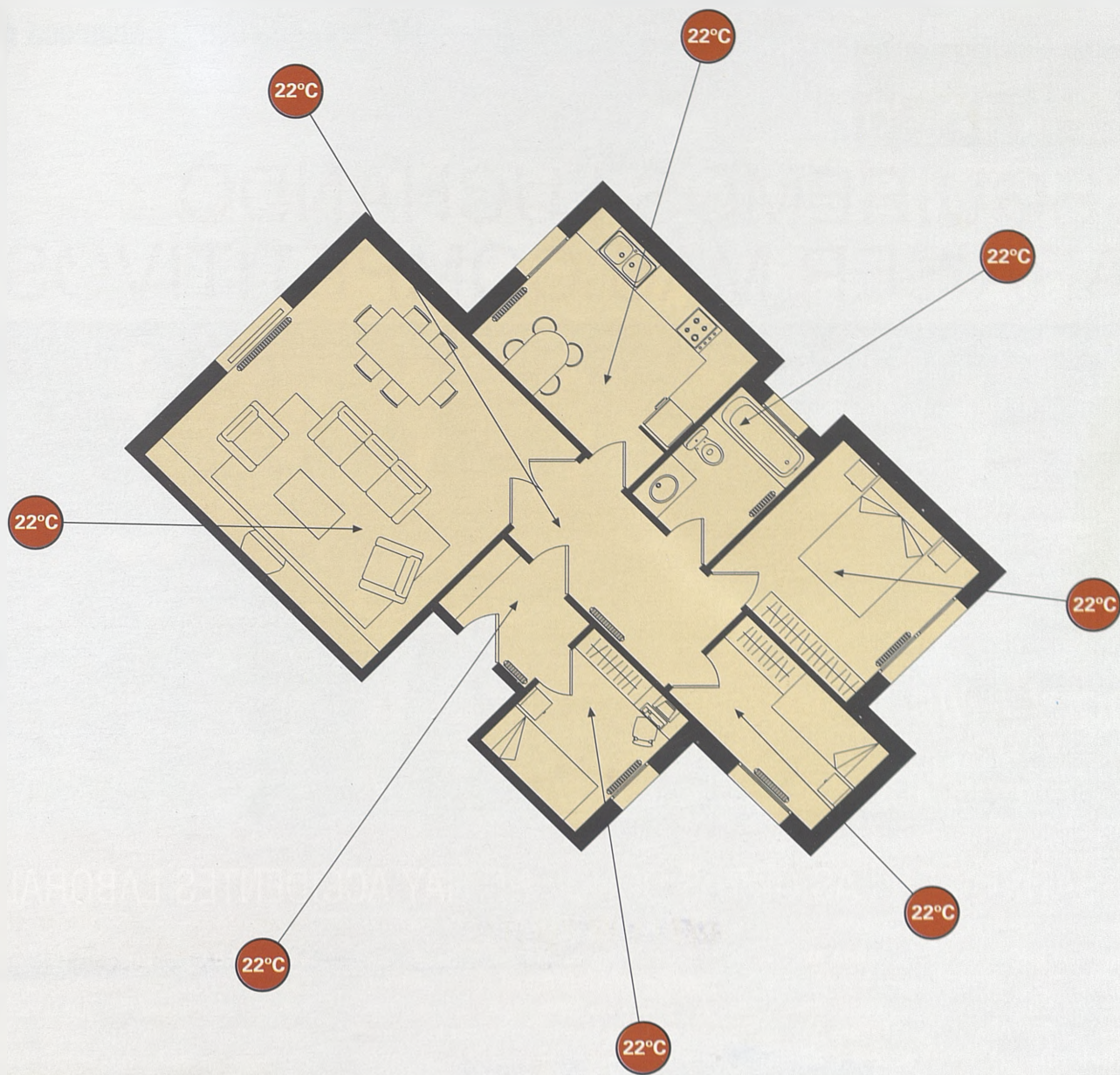

Con la calefacción de Gas Natural el calor llega hasta el último rincón de tu casa.



Instalar la calefacción de Gas Natural es confort y, por supuesto, ganar casa en invierno. Porque el gas natural proporciona un calor uniforme en todas tus habitaciones para que disfrutes de ellas todo el año. Con la financiación a medida tú decides la cuota que quieres pagar cada mes escogiendo la modalidad de financiación que más te convenga:

Financiación a medida

Un año de mantenimiento gratis

a 1 año, hasta 5 o hasta en 10 años (desde un 5,75% de interés)*. Además, te **regalamos** el primer año de **ServiGas**, un nuevo servicio de Gas Natural que revisa, mantiene y repara todo lo que tiene que ver con tu instalación de gas natural. **Infórmate gratis en el 900 710 720**, en www.gasnatural.com o consulta a tu instalador.



Siempre en buenas manos

*Importe máximo financiado: 3.000 €. A 1 año al 5,75% de interés (5,904% TAE), hasta 5 años al 6,75% (6,963% TAE) y hasta en 10 años al 7,75% (8,031% TAE), a través de "la Caixa". ServiGas, servicio prestado por Gas Natural Servicios Sog, S.A. gratuito durante 1 año sujeto a la financiación de la instalación en las condiciones anteriormente citadas. Oferta válida para viviendas de clientes de distribuidoras del Grupo Gas Natural, que contraten la calefacción antes del 31/12/03.



“SEGUIREMOS LUCHANDO PARA SER MÁS COMPETITIVOS”



Ángel Luis Madrigal
DIRECTOR GENERAL
DEL GRUPO MADRIGAL

“ME SATISFACEN LAS OBRAS DONDE NO HAY ACCIDENTES LABORALES”

● **¿Imaginaba entonces hasta dónde iba a llegar?**

Creo que nadie se imagina dónde puede llegar, y más en este caso, tanto la familia como el personal que compone el Grupo Madrigal tiene una ilusión tan grande por crecer y seguir evolucionando que hace que los objetivos que tenemos marcados sean mucho más ambiciosos que los que hoy hemos conseguido.

● **¿Por dónde pasa el futuro de la empresa?**
Por seguir aumentando los servicios que en la actualidad ofrecemos a los clientes y a la

vez continuar cubriendo necesidades que demanda el mercado actual. Nuestra oficina técnica está estudiando sistemas de fabricación que nos permitan realizar las obras con mayor rapidez y seguridad en el trabajo. Se ha complementado la actividad con la fabricación de placas prefabricadas para cerramientos con la realización de estructura de hormigón. Somos los primeros en realizar esta actividad. Recientemente, hemos creado Expansiona, que se dedica a comercializar sus promociones.

● **Díganos la obra de la que se siente más**

satisfecho y por qué.

Las obras que más satisfacción me producen son aquellas en las que durante su ejecución, tanto en la fabricación como en el montaje, no se ha producido ningún accidente laboral.

● **¿A qué le obliga ser la mejor empresa del año?**

Es para nosotros una gran responsabilidad pero a la vez un gran reto, porque responde a las expectativas creadas por nuestro Grupo debido a la repercusión que ha tenido el premio.

Desde finales de los años 60, cuando Luis Madrigal fundó su negocio de cerrajería metálica, hasta hoy las cosas han cambiado mucho. El Grupo de Empresas Madrigal está compuesto por 6 sociedades que trabajan en el sector del metal y derivados del cemento. Esta empresa familiar tiene hoy más de 100 trabajadores y facturará más de los 12 millones de euros.

● **¿Qué fue lo primero que pensó cuando le comunicaron el premio?**

Fue una gran sorpresa y, a la vez, una gran satisfacción. Lo que más me apetecía en ese momento era comunicárselo a la familia y a todo el grupo humano que compone el Grupo. La acogida fue excepcional y ha sido un incentivo para todos. Nos va a permitir seguir luchando para hacer el Grupo de Empresas Madrigal cada vez más grande y competitivo.

● **¿Qué edificio le gustaría construir?**

Realmente no hay ningún edificio en particular que me ilusione construir, para nosotros todas las edificaciones tienen la misma importancia, desde los proyectos pequeños hasta los de más envergadura. Si tengo que citar algún edificio concreto, ese es el del edificio de oficinas que construiremos en el

Señorío de Illescas y que sería la nueva sede del Grupo de Empresas Madrigal.

● **¿Cómo fueron sus orígenes?**

Este Grupo tiene su origen allá por los años 60 cuando su fundador, Luis Madrigal Sánchez, inició la actividad de cerrajería en un pequeño taller en Lominchar. Más tarde dio un paso más en la evolución de la empresa al trasladarse a una nave en la carretera, donde empezó con la ayuda de su esposa e incorporando personal. Allí ya combinaba la actividad de cerrajería con la de estructuras metálicas para viviendas y naves agrícolas. Fue en el año 1995 cuando se constituyó como Construcciones Metálicas Madrigal, S.L. y de la mano de sus dos hijos empezó un crecimiento sostenido que llevó a crear las empresas que hoy componen una plantilla superior a los 100 trabajadores, con unas instalaciones cubiertas de aproximadamente 22.000 metros cuadrados.

Prado Arriero • Foto: José Carmona

ño

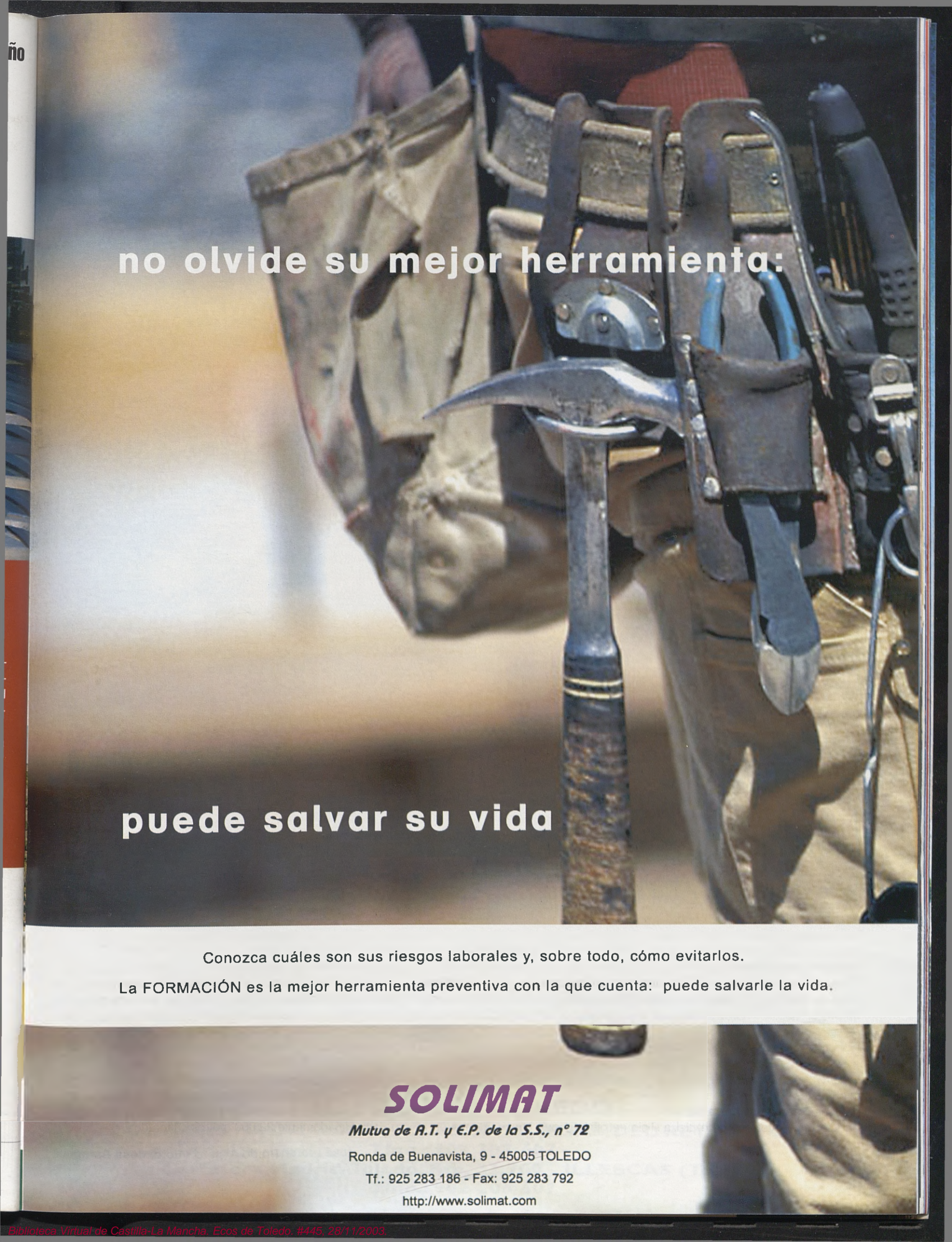

no olvide su mejor herramienta:

puede salvar su vida

Conozca cuáles son sus riesgos laborales y, sobre todo, cómo evitarlos.

La FORMACIÓN es la mejor herramienta preventiva con la que cuenta: puede salvarle la vida.

SOLIMAT

Mutua de A.T. y E.P. de la S.S., nº 72

Ronda de Buenavista, 9 - 45005 TOLEDO

Tf.: 925 283 186 - Fax: 925 283 792

<http://www.solimat.com>



“LA CONFIANZA DE CLIENTES Y TRABAJADORES ES LA CLAVE”



Antonio Velasco

PROPIETARIO
DE CARNES COPADO

“TRABAJAMOS PARA ADECUAR NUESTRA OFERTA A LA DEMANDA DEL CLIENTE”

● **¿Qué proyectos quieren poner en marcha de cara al futuro?**

Vamos a mantener la tendencia de abrir una tienda cada 14 meses aproximadamente, la próxima será la que abramos en la primavera de 2004 en el polígono residencial de Santa María de Benquerencia. Y seguiremos trabajando para adecuar la oferta a la demanda del cliente. En ese sentido estamos poniendo mucha atención en el corte del producto, es un corte a la carta, en el que podemos atender la petición de los clientes para, por ejemplo ofertar, como ya hemos hecho, codornices deshuesadas. El corte es un aspecto que hay que tener muy en cuenta, ya que nosotros servimos al pequeño comercio que quiere lonchas de jamón o queso para hacer 40 bocadillos o filetes para un comedor escolar que necesita piezas pequeñas para los primeros cursos y más grandes para los alumnos mayores.

● **¿Qué destacaría del crecimiento sostenido que ha mantenido la empresa en los últimos años?**

Creo que la prudencia. Una de las características que seguiré manteniendo es ir dando pasos siempre sobre seguro. Se crece de forma más lenta pero se dan pasos en firme con las ideas claras.

Carnes Copado nace hace 16 años de la mano de **Antonio Velasco**, que se curte durante mucho tiempo en el sector cárnico de Toledo y su provincia. La empresa comenzó con 6 empleados y muchas dificultades, "todavía no entiendo cómo podíamos sobrevivir con unos créditos al 16 por 100, desde luego hoy sería imposible", asegura Velasco. Hoy son 24 los trabajadores a su cargo y cuenta con once carnicerías, además de la empresa distribuidora al por mayor de productos cárnicos de todo tipo (carnes y embutidos con toda clase de cortes); productos que se distribuyen a través de sus propias tiendas; del departamento de *catering*, comedores escolares y otras comunidades, en una distribución a la carta; la distribución a los establecimientos de hostelería y la venta al pequeño comerciante.

● **¿Qué supone este premio?**

Es un reconocimiento a la empresa y a sus trabajadores. Un espaldara-

zo al trabajo realizado, al trabajo bien hecho y es también una recompensa al tremendo esfuerzo que se ha llevado a cabo durante muchos años.

● **¿Cuál es el secreto del éxito?**

Una de las claves es la confianza. Confianza con los proveedores, con los clientes y, sobre todo, con los trabajadores de la empresa. Esa confianza provoca el buen ambiente de trabajo, el compañerismo, el respeto entre todos que es fundamental para que la empresa vaya bien. También es importante en el éxito empresarial la calidad del producto y la adaptación cuando llegan momentos difíciles. Desde Carnes Copado hemos sabido maniobrar con rapidez cuando el consumidor ha perdido la confianza en determinados productos y en determinados momentos.

José Florencio Moreno • Foto: Rebeca Arango



H. Viñarás Toledo Concesionario Peugeot

En **H. Viñarás Toledo** le ofrecemos todo lo necesario para disfrutar de su Peugeot sin preocupaciones. Desde la financiación más adecuada, pasando por la gama más amplia tanto en vehículos nuevos, como de ocasión, y, por supuesto, el servicio posventa más completo, rápido y profesional. **Hermanos Viñarás**, su Concesionario Peugeot.



PEUGEOT

H. VIÑARÁS TOLEDO

Carretera Madrid-Toledo, Km. 63,200 OLÍAS DEL REY (Toledo)

Tfno.: 902 307 607

Carretera Madrid-Toledo, Km. 32,700 ILLESCAS (Toledo)

Tfno.: 902 206 607



“UNO DE NUESTROS RETOS, LA CONTINUIDAD, YA ESTÁ ASEGURADO”



Los cinco hijos del fundador, Emiliano Madrid de la Rocha, dirigen la empresa.

“UN PUNTO Y SEGUIDO PARA SEGUIR...”

Acaban de recibir el premio a la Empresa de Mayor Proyección Nacional, pero no es el primero que les concede Fedeto. En 2001, le otorgaron a “Emiliano Madrid e Hijos” el galardón a la Empresa del Año. “Es un punto y seguido”, asegura Ángel Madrid, uno de los cinco hijos del fundador, encargado de la coordinación y la administración financiera.

● ¿Cómo recibe la empresa el reconocimiento de Fedeto?

Los reconocimientos siempre halagan. En la vida no hay muchas alegrías; ante el 80 por 100 de sinsabores y luchas que tiene la vida, los premios nunca vienen mal. El galardón de Fedeto nos sirve para poner un punto y seguido y continuar trabajando como hasta ahora.

● ¿Hacia dónde se dirige el mercado de

“Emiliano Madrid e Hijos”?

Construimos en toda España. Actualmente, Levante es el segundo mercado más importante después de Madrid. Tradicionalmente la empresa, que ya tie-

“LA EMPRESA, QUE TIENE MÁS DE SEIS DÉCADAS, CONSTRUYE EN TODA ESPAÑA”

ne más de seis décadas, construye en toda España, también en las islas.

● Dentro del sector de la construcción, el grueso de su mercado, ¿cuáles son las obras más destacadas?

Entre las obras que podemos considerar más vistosas se encuentran las realizadas en el aeropuerto de Barajas, los recintos feriales de Málaga o los de la Exposición Universal de Lisboa en 1998. En Toledo hemos realizado la Consejería de Industria, el edificio de Zoco Europa y el del ente de RTVCM.

● ¿Preven crisis en este sector?

El de la construcción es un sector con muchas oscilaciones, pero no hemos notado nada. Sólo en el ámbito de las edificaciones comerciales se ha podido registrar un encajonamiento en los últimos meses y puede que lo que siga sea un período de normalización. Pero la burbuja de la que se habla no nos ha llegado. Quiero creer que todo se va a quedar en elucubraciones políticas.

Corrían los años 40 cuando Emiliano Madrid de la Rocha montaba en Cebolla una fragua que sería el germen del grupo de empresas siderometalúrgicas en las que se emplean actualmente cerca de 1.000 personas. Destacadas construcciones por toda la Península, las islas y Portugal -su presencia en la Expo de Lisboa fue notable- lo avalan como una de las empresas con mayor proyección nacional. Y todo sin perder el carácter de negocio familiar. Los cinco hijos del fundador son el *alma mater* del grupo y la tercera generación “está muy metida”. La continuación está asegurada.

● Los orígenes nunca son fáciles, ¿cómo fueron los de “Emiliano Madrid y Hijos, S.A.”?

Todo empezó con la fragua que Emiliano Madrid de la

Rocha, mi padre, montó en Cebolla, en los años 40. A medida que la población fue abandonando el mundo agrícola para emigrar a las ciudades, el negocio se centró en el mundo de la construcción, que empezaba a emerger. En 1983 creamos “Emiliano Madrid e Hijos, S.A.” y en el 93 tres nuevas sociedades para diversificar productos: Estrumaher, centrada en la producción de fachadas de aluminio y cristal; Esmaher, centrada en el mundo del automóvil y Espal, accionista mayoritaria en una docena de empresas especializadas en montajes, fabricación de ventanas, construcción, sector inmobiliario...

● Pese a todo, “Emiliano Madrid e Hijos” continúa siendo una empresa familiar...

Los cinco hermanos trabajamos en el grupo y la tercera generación está también muy metida. En este momento en la empresa trabajan siete hijos nuestros. La continuidad está asegurada, debemos saber canalizarla. Este es uno de nuestros retos.

Inmaculada Sánchez



Identidad
Propia

Carpintería de Aluminio

Muro Cortina

Estructura Metálica

Cerrajería

Carpintería PVC

Planta de Lacado



Oficinas Centrales
C/. Talavera, 14 - 45680 Cebolla (Toledo)
Tfno.: 925 86 61 50 - Fax: 925 86 61 23
www.emiliano-madrid.com
www.estrumaher.com

GRUPO DE EMPRESAS EMILIANO MADRID



“SIEMPRE QUISE HACER ALGO POR MI CUENTA, SIN JEFES”

Eduardo López

Siempre quiso hacer “algo” por su cuenta, sin jefes, y la oportunidad le llegó hace dos años cuando colgó las herramientas de mecánico para elaborar artesanalmente productos derivados de la caza.

● **Mecánica y caza tienen poco que ver. ¿Cómo fue el salto de un mundo a otro?**
Son dos mundos diferentes. Mi socio, hermano de mi madre, era carnicero y también trabajaba la caza y la carne de toro de

lidia. De él fue la idea. La verdad es que siempre quise hacer algo por mi cuenta.

- **¿Es cazador?**
Sí, pero ahora me queda poco tiempo.
- **¿Es el suyo un buen negocio?**
Me va bien. Estar especializado elimina competencia, pero es cierto que el consumo es más reducido. No vendemos grandes cantidades, es un trabajo muy especial.
- **¿Cómo se prepara la carne?**
Recogemos el producto desde la montería. Lo despiezamos y congelamos para su distribución. Y elaboramos patés, embutidos y

- escabeches.
- **¿Dónde le gustaría llegar?**
No es que quiera ser la mayor empresa de Castilla-La Mancha, pero sí la empresa bonita y familiar que buscamos.
- **¿Por qué sólo productos de caza?**
También distribuimos productos para hostelería como paté de oca o carne de avestruz.
- **¿Cuáles son sus proyectos?**
Estamos pensando en unificar el almacén y la sala de despiece en una sola nave de 1.000 metros cuadrados. Lo haremos dentro de dos años.

Prado Arriero • Foto: José Carmona

ESPECIALIDAD EN PRODUCTOS DE CAZA



SALA DE DESPIECE
ALMACÉN FRIGORÍFICO
DISTRIBUCIÓN A HOSTELERÍA
CARNE DE LIDIA - CARNES ROJAS
PRODUCTOS SELECTOS

C/ Olivo, 8 • Tel. 925 79 56 40 • Tel./Fax 925 79 51 20
45920 LA TORRE DE ESTEBAN HAMBRÁN (TOLEDO)

DESPIECES DE CAZA - HUSO



JABALI



DEL CAMPO...



Lo más natural de
Castilla-La Mancha



...A LA MESA





Próxima promoción de viviendas unifamiliares:

ALTOS DE BARGAS S / T R E I N T A



AVANZAMOS CRECIENDO CONTIGO.

HAZ DE TU VIDA UN SUEÑO DIFERENTE, LLEVANDO A CABO TODAS
TUS ILUSIONES, COMPARTIENDO TUS PROYECTOS
Y HACIENDO REALIDAD TU CALIDAD DE VIDA.

EMPRESA CERTIFICADA



Nº REGISTRO 110103



Un techo de calidad REPALSA
www.repalsa.com

INFORMACIÓN TLF: 925 25 48 00

OFICINAS CENTRALES EN TOLEDO:

CUESTA DE CARLOS V. Nº9-1º (EDIF. ALCÁZAR) 45001 TOLEDO TLF.: 925 21 59 70. FAX: 925 21 57 93

REGISTRO MERCANTIL DE TOLEDO al Tomo 173 General, 109 de la Sección 3ª del Libro de Sociedades, Folio 52, Hoja 1975, Inscripción 1ª. C.I.F.: A-45058666

Bodegas GARVA



C/ Topefe, 72 - 45930
MÉNTRIDA (Toledo)
Telf.: 91 817 73 04

premio ● mujer empresaria

“PRIMUS NOS HA DADO NUESTRO MEJOR MOMENTO”

Elisa Vaquero Romero
PROPIETARIA DE BODEGAS GARVA



Mucho trabajo, amor y cariño por la tierra, por la vid y por el mundo del vino han colocado a **Elisa Vaquero**, propietaria de Bodegas Garva, en un lugar preeminente dentro del sector vitivinícola.

● **¿Cómo ha recibido este premio?**

Es un reconocimiento al trabajo de muchos años que me llena de satisfacción. Ilusiona que se reconozca una trayectoria que no ha sido fácil y en la que durante muchos años he tenido que compaginar la familia con la bodega.

● **En un mundo con muchos tintes machistas ¿cómo ha salido adelante?**

Durante muchos años ha habido pisotones, actitudes machistas que poco a poco van cambiando. Hoy la mujer se va integrando en este mundo con las mismas cualidades que los hombres.

● **¿Cuál ha sido el mejor momento?**

Ha sido un trabajo duro. Ahora mismo tenemos una producción de 700.000 litros, los nuevos viñedos que vamos incorporando se unen a las cepas centenarias y ha habido una total remodelación de las instalaciones. Sin duda uno de los mejores momentos ha llegado este año con “Señorío de Toledo Primus”, un vino que ha cosechado un gran éxito, que es único en el mercado por sus características, que se puede encontrar en países como Francia, Suecia, Suiza e incluso Japón.

● **¿Y de cara al futuro...?**

En dos o tres años queremos tener construido lo que podríamos denominar zona noble de la bodega de Toledo. Con sala de barricas, sala de catas, oficinas, zonas ajardinadas, una pequeña zona hotelera en la que acoger a clientes e invitados...

José Florencio Moreno • Foto: Rebeca Arango

Ladrillo de Gres

Sólo Cerámica la Paloma llega tan lejos en ladrillo de gres. Porque nadie es capaz de ofrecer once modelos diferentes de un auténtico cuatro caras vistas. En total, 44 caras para aprovechar todas las opciones que le proporciona un producto a la altura de la nueva vivienda, con un sinfín de piezas especiales para personalizar sus proyectos. Por calidad, por diseños, por posibilidades, el ladrillo de gres de Cerámica la Paloma es único.



11 modelos: Galicia-Guadarrama-Aragón-Oporto-Levante-Bilbao-Granada-Pirineo-Castilla-Inglés-Alicante

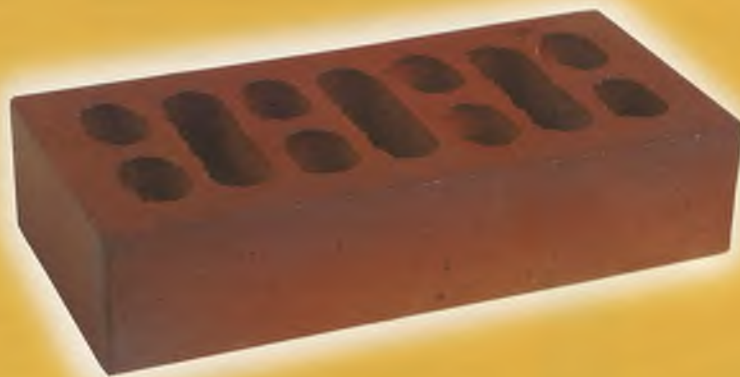

Absorción: 3,5% - Succión: 0,03(g/cm² min.) - Resistencia compresión: 500(daN/cm²) - Expansión por humedad: 0,10(mm/m) - No eflorescido - No heladizo

No tenemos 4 caras, tenemos 44



Camino Ferrocarril, s/n 45290 Pantoja (Toledo). Tel 902 100 699 www.ceramica-lapaloma.es



“HEMOS TENIDO LOGROS, PERO LA MAYORÍA ESTÁN POR VENIR”

Arturo Castro
GERENTE DE IPETA



La Iniciativa para la Promoción Económica de Talavera que creó **Isidro Flores** ha “florecido” hasta el punto de merecer, 10 años después, la distinción que Fedeto concede a la gestión de una entidad pública o privada. Su gerente, **Arturo de Castro**, agradece el reconocimiento y anuncia que los mayores éxitos “están por venir”.

● **Más allá de unas siglas, hay...**

Un organismo autónomo local creado para llevar a cabo, con la mayor agilidad y eficacia posibles, las tareas relativas a la promoción económica de la ciudad. Es una oficina gestora de servicios de competencia municipal que no está sometida a los corsés que afectan a todas las administraciones públicas.

● **¿Qué logros han hecho a Ipeta merecedora de este premio?**

Creo que son muchos, aunque la mayo-

ría están por venir. Por ejemplo, el 50 por 100 de Torrehierro está vendido en su totalidad. En esta comarca se han invertido más de 2.000 millones de antiguas pesetas en el “Leader II” de desarrollo rural; la cerámica de Talavera cuenta con un sello de calidad... Y podría poner un centenar de ejemplos más.

● **Vayamos al futuro. Cuéntenos las principales iniciativas pendientes.**

Además de la segunda fase de Torrehierro, destacan la puesta en marcha del Centro de Promoción de Artesanía y Turismo y del Pabellón Ferial; la promoción de la cerámica en Francia y EE.UU.; y el establecimiento de misiones comerciales que faciliten a los empresarios la entrada en los mercados internacionales. Sólo he citado una mínima parte de los proyectos que ya tenemos seriamente encauzados.

Arturo Marqués • Foto: José Peña



Crece contigo Crece para ti

Trabajamos al servicio del desarrollo económico de Talavera de la Reina



ORGANISMO AUTÓNOMO LOCAL
INICIATIVA PARA LA PROMOCIÓN ECONÓMICA DE TALAVERA



RODRIGUEZ PARIS

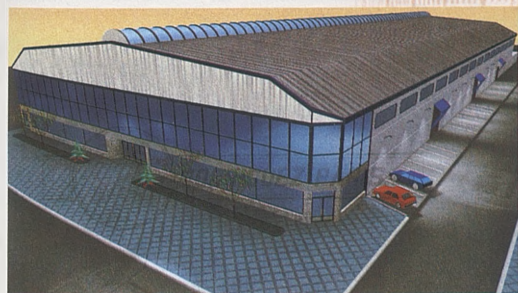
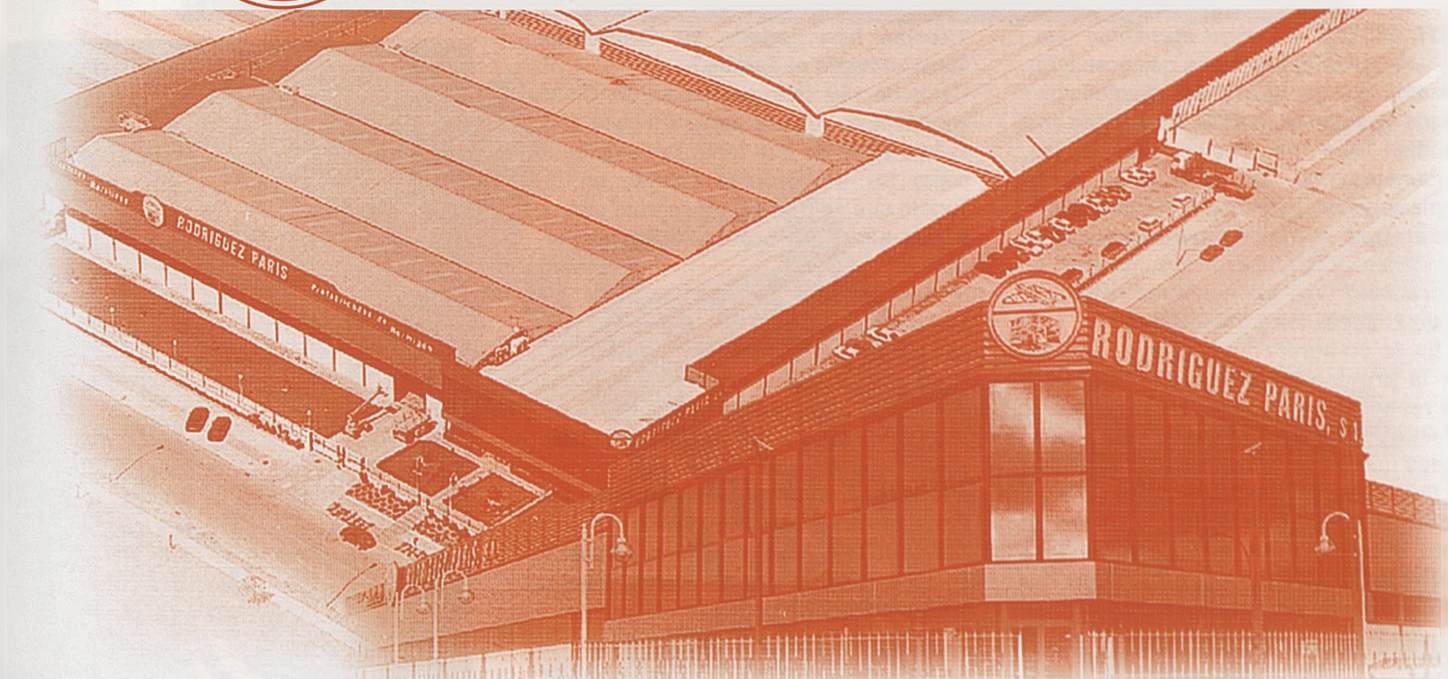

Tras su experiencia y fuerte crecimiento en los últimos años, **RODRÍGUEZ PARÍS** es capaz de resolver profesionalmente, en cualquier sector de actividad, todo tipo de necesidades en espacios para empresas, productivas, polideportivos, hipermercados, grandes superficies, almacenes, oficinas... Para ello, contamos con un completo equipo humano capaz de intervenir de un modo global e integrado en todas las fases del proyecto, aportando soluciones tanto técnicas como estéticas.

La profesionalidad y experiencia de **RODRÍGUEZ PARÍS** y su aceptación en el mercado han tenido reconocimiento público por parte de la Cámara de Comercio de Toledo con la concesión del premio "LAURA HEREDERO 1999" a la trayectoria empresarial, y por parte de la Federación de Empresarios de Toledo con el premio "INNOVA 2001" debido a su continua inversión e innovación

ACTIVIDADES

ESTRUCTURAS METÁLICAS - PREFABRICADOS DE HORMIGÓN - CUBIERTAS - FALSO TECHO - PRELACADOS EN PARAMENTO DE FACHADA - CERRAJERÍA EN GENERAL - FABRICACIÓN Y MONTAJE - CARPINTERÍA DE ALUMINIO - MURO CORTINA.

Todo ello centralizado en unas modernas instalaciones con 50.000 metros cuadrados, siempre con espíritu de renovación e innovación constante.

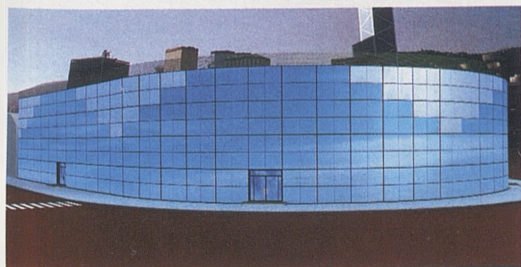

DELEGACION EN TALAVERA

Polígono Industrial de Torrehierro. C/ Dr. Fleming, parc. 383
Tfno.: 925 851 000 Fax: 925 819 273
45600 TALAVERA DE LA REINA (Toledo)

DELEGACION EN MADRID

C/ Corregidor Diego de Valderrábanos, 19 2º B
Tfno.: 913 281 792 Fax: 913 282 533
28030 MADRID

www.rodriiguezparis.com

e-mail: rp@rodriiguezparis.com



“RESOLVEMOS CONFLICTOS ANTES DE LLEGAR A JUICIO”

UGT, CC.OO. y Cecam decidieron que, de una u otra forma, habría que buscar un sistema que permitiera que algunos conflictos no llegaran, porque en realidad entendían que no hacía falta, a los Tribunales. De ahí que, junto a la Consejería de Industria y Trabajo, decidieran crear el Jurado Arbitral de Castilla-La Mancha, cuya función es solucionar de forma autónoma los conflictos laborales entre empresarios y trabajadores.

● **En la comunidad autónoma, Toledo es la provincia donde más conflictos se resuelven...**

Efectivamente. El 60 por 100 de los conflictos que llegan al Jurado se resuelven, lo que es todo un éxito. El Jurado media en las propuestas de huelgas o conflictos para evitar el último paso, que son los Tribunales de Justicia.

● **Durante el año 2003, ¿cuántas pro-**

puestas han llegado en Castilla-La Mancha hasta el Jurado?

Cerca de 150. Sólo en Toledo, 35. Cifras importantes, que van subiendo cada año, lo que significa que tanto las empresas como los trabajadores confían en un Jurado que se ha implantado para ello.

● **¿Se sigue un protocolo determinado?**

No hay un protocolo rígido como tal, los asuntos se resuelven de forma verbal y con la buena predisposición de todos los integrantes. Es muy sencillo llegar hasta el Jurado. Quien quiera su mediación sólo ha de dirigirse a él y plantear el conflicto que tenga abierto.

● **¿Quiénes recurren más al Jurado: los trabajadores o las empresas?**

Hay de todo: se presentan unos y otros. Y, por supuesto, el Jurado atiende igual a ambas partes.

Alberto Sáiz
CONSEJERO DE
INDUSTRIA Y TRABAJO



César del Río • Foto: Rebeca Arango



Jurado Arbitral Castilla-La Mancha

La Federación Empresarial Toledana ha galardonado al Jurado Arbitral de Castilla-La Mancha en la provincia de Toledo como institución que ha contribuido de manera notable a solventar la conflictividad laboral.

Desde el Jurado Arbitral agradecemos a los verdaderos protagonistas, los agentes sociales, su colaboración.





DAVIMAR CONCESIONARIO

TRACTORES 5020

Nuevos Tractores de 74 a 90 CV

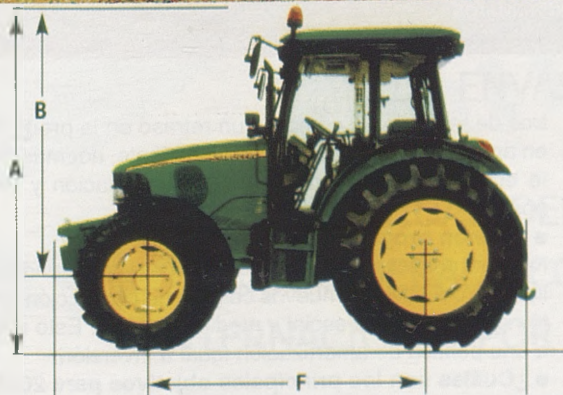

CARRETERA MADRID-TOLEDO, Km. 63,800
APARTADO DE CORREOS: 382
TELÉFONOS: VENTAS Y REPUESTOS: 925 35 34 16
TALLER: 925 35 33 09



“EN LA REGIÓN TENEMOS UNA DE LAS MEJORES AGUAS MINERALES DE EUROPA



Gregorio Sierra

DIRECTOR GENERAL
DE AGUA DE VALTORRE

“HAY QUE DESTERRAR LA LEYENDA DE QUE PUBLICIDAD ES IGUAL A CALIDAD”

● **¿Cuántas leyendas de las que existen actualmente sobre el agua mineral sería necesario desterrar para que los consumidores estén bien informados?**

La principal leyenda a desterrar es que la publicidad es igual a la calidad. Nosotros, en Castilla-La Mancha, tenemos una de los mejores aguas minerales naturales de Europa. No tienen nada que envidiar a aguas “tradicionales” del Montseny, procedentes de macizos volcánicos. Otra leyenda a desterrar, desde mi punto de vista, es que un agua es mejor cuantos menos minerales tiene, de mineralización muy débil. Yo creo que nosotros bebemos agua mineral natural para aprovecharnos de la riqueza mineral que nos puede aportar. Como en todo, en el centro está la virtud; ni es buena la que tiene pocos minerales -“aguas de nieve”, de deshielo- ni son buenas las que tienen unos minerales excesivos. Existe la paradoja de que hay personas que piden aguas de mineralización muy débil y, posteriormente, se toman bebidas isotónicas, tipo Aquarius o Red Bull, para enriquecerse con minerales.

● **¿Cuáles son las cifras de la empresa Agua de Valtorre, en cuanto a producción de la fábrica, facturación anual y personal?**

En este año 2003 produciremos alrededor de 56 millones de litros, con una facturación de 5,5 millones de euros y con una plantilla de 30 trabajadores.

Dedicada al envasado de agua mineral natural, Agua de Valtorre, S.A., radicada en Belvis de la Jara, tiene 180 puntos de venta en toda España.

● **¿Qué significa este premio para Valtorre? ¿Por qué cree que lo han recibido?**

Desde que en el año 1992 fuimos pioneros en España en la utilización de material ecológico PET, marcamos una trayectoria en la historia de los mantiales en España. (Font-Vella pasó del PVC al PET en la Alimentaria de Barcelona de 1998). Esto, unido a nuestra continua preocupación por la calidad y el medio ambiente -poseemos las certificaciones ISO 9001 e ISO 14001-, nos hacen “merecedores” del galardón.

● **¿Cómo se plasma en el funcionamiento de la fábrica y de la empresa la preocupación por el medio ambiente?**

Se plasma en cada momento, por la separación en cada uno de los contenedores especializados de los residuos para su posterior traslado a cen-

tros de reciclaje. Ello implica un retraso en la productividad en aras del respeto por el medio ambiente, además del coste económico que conlleva esta diferenciación y reciclaje posterior.

● **¿Tienen proyectos de expansión?**

Nuestra política conlleva un crecimiento continuado en calidad, productividad, nuevos centros de producción y respeto hacia el entorno social y medioambiental. Esto nos lleva a una política de amortización igual a inversión.

● **¿Cuáles son los principales objetivos para 2004?**

Seguir en nuestra línea de respeto al entorno social y medioambiental y devolver a la sociedad parte de la riqueza que nos ha otorgado reinvertiendo en esta tierra los beneficios conseguidos.

M.G.I. • Foto: José Peña

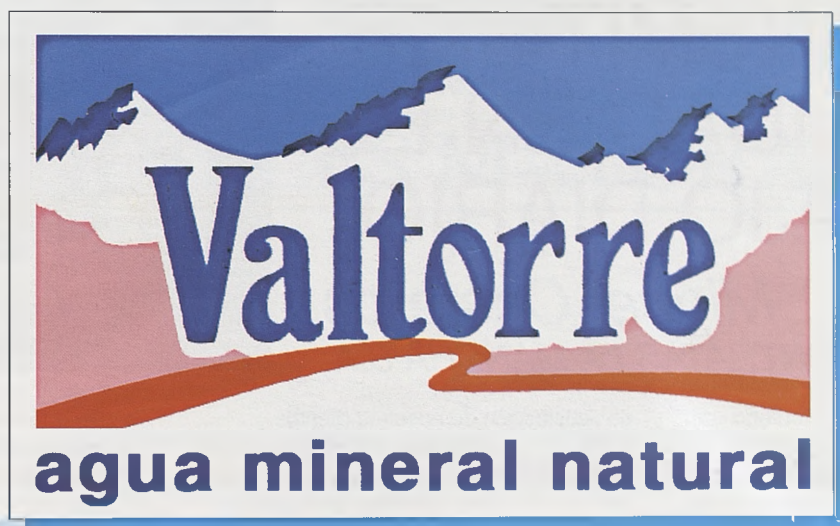

AGUA DE VALTORRE S.A.

EN SU CONTINUO COMPROMISO CON LA CALIDAD
HA CONSEGUIDO LA
CERTIFICACIÓN **ISO 9001** DE CALIDAD
Y LA ISO **14001** DE MEDIO AMBIENTE
POR SU COMPROMISO DE SALVAGUARDA DEL ENTORNO .

AGUA DE VALTORRE S.A

FUE EMPRESA PIONERA EN LA UTILIZACIÓN
DE ENVASES ECOLÓGICOS PET
DESDE 1993.

LA CALIDAD DEL AGUA DE **VALTORRE S.A.**
ESTÁ CONSIDERADA COMO UNA DE LAS MEJORES A NIVEL
INTERNACIONAL POR SER MUY EQUILIBRADA Y LIGERA.

www.valtorre.es



“TRANSMITIMOS CALIDAD EN EL TRABAJO DIARIO”

Miguel Cesteros

GERENTE DE CONTRATAS LA MANCHA S.A.

La calidad es el objetivo prioritario de “Contratas La Mancha S.A.”, desde su constitución en 1989. Máxima por la que Fedeto le otorga el galardón al compromiso empresarial con las normas de calidad, todo “un estímulo para nuestras actividades empresariales futuras”, asegura el gerente, Miguel Cesteros.

● **¿Qué supone este galardón?**

El reconocimiento público de una labor realizada durante 13 años, desde la constitución de la empresa; un estímulo para nuestras actividades empresariales futuras y una mayor implicación, si cabe, en la búsqueda

de satisfacción de nuestros clientes.

● **Es un reconocimiento a la calidad, ¿cómo transmiten calidad a sus clientes?**

Recurrimos al trabajo diario de nuestros recursos humanos, al afán de superación constante de nuestros objetivos y a los procesos establecidos por entidades de certificación acreditadas mediante auditorías internas y externas, conforme a la norma de referencia UNE-EN-ISO 9001:2000. Hoy día la integración de la Calidad, el Medio Ambiente y la Prevención de Riesgos Labores constituye un valor añadido a nuestro producto acabado.

premio **normas de calidad**



● **¿De qué obras están más orgullosos?**

No podemos particularizar en ninguna obra concreta dado que con la implantación de nuestro sistema de calidad se da el mismo tratamiento a todas las obras, independientemente de su presupuesto. Cada obra de edificación, carreteras, depuración, abastecimiento de agua potable, saneamiento, conservación y mantenimiento de estaciones depuradoras tienen sus propias características y particularidades que hacen que todas y cada una de ellas hayan aportado su grano de arena para consolidarnos dentro del sector.

Inmaculada Sánchez • Foto: Antonio Mancera

Ctra. Puerto de San Vicente-La-Estrella (Toledo)



Laboratorio de Obras Públicas, en Toledo

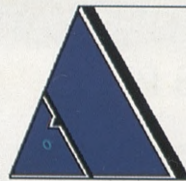

CONTRATAS LA MANCHA, S.A.



C/ Arroyuelo alto, 24. 45710 Madridejos (Toledo)
Tfno.: 925 46 11 45



Depuradora de Moral de Calatrava (Ciudad Real)



HOTELES MAYORAL

Historia y calidad; descanso y buen yantar. Emplazados en tres de las ciudades castellanas con más raigambre, Toledo, Avila y Ciudad Real, buen servicio, mejor calidad e insuperable trato. Junto al Hospital Tavera se encuentra el Hotel María Cristina, muy próximo a la Puerta de Bisagra; frente a la muralla de Toledo abrazado por el río Tajo en plena Puerta de Toledo se encuentra el Hotel Mayoral. Ya en la falda de la sierra de Gredos, a tan sólo 10 minutos de Avila, el Hostal Restaurante Sancho de Estrada. Calidad histórica, espacio de encuentro... El centro Residencial Ciudad Real es un hotel para mayores, situado en la Plaza del Pilar, (junto a la Plaza Mayor, Iglesia de San Pedro, Catedral, etc.), centro de actividad socio-económico, en un enclave privilegiado...



HOTEL MARIA CRISTINA: Marqués de Mendigorria, 1 • 45003 Toledo • Tel.: 925 21 32 02 • Fax: 925 21 26 50
HOTEL MAYORAL: Avda. de Castilla-La Mancha, 5 • 45003 Toledo • Tel.: 925 21 60 00 • Fax: 925 21 69 54
HOSTAL RESTAURANTE SANCHO DE ESTRADA: Castillo de Villaviciosa Solosancho 05130 Ávila • Tel./Fax: 920 29 10 82
CENTRO RESIDENCIAL HOTEL PARA MAYORES: Plaza del Pilar, 1 • 13001 Ciudad Real • Tel. 926 23 04 98 • Fax: 926 25 60 74

www.hotelesmayoral.com



Victoriano Arochena

“LAS PERSONAS SON NUESTRO MAYOR ACTIVO”

Indas comenzó su negocio en 1950. Importaba gasa y algodón, lo manipulaba y lo comercializaba. En los primeros años, en bicicleta. Hoy es el primer fabricante de gasa estéril para farmacia.

● ¿Qué le parece el premio?

En Indas decimos que nos gusta tanto dar premios como recibirlos. En este sentido este año se cumple esta afirmación. Nuestro premio supone un reconocimiento al esfuerzo que la empresa ha realizado para prevenir los riesgos laborales.

● ¿Por qué es importante la prevención?

Porque el bien a proteger, las personas, es nuestro activo de mayor importancia estratégica. Hoy en día prácticamente todas las empresas tienen un acceso, en similares condiciones, al capital, a la maquinaria, a la

tecnología, al mercado en definitiva. En la actualidad, las diferencias entre las empresas se establecen por la calidad de sus equipos humanos.

● ¿Previenen sus riesgos laborales las empresas de Toledo?

Como empresario he percibido en mi entorno una mayor concienciación de la necesidad de prevención, tanto en los trabajadores como en los empresarios. Antes se actuaba cuando el riesgo se producía. Hoy las empresas de la región realizan grandes inversiones en formación y concienciación.

● ¿Existen proyectos de ampliación para la fábrica de Portillo?

Indas es una empresa industrial y nuestra fábrica está en continuo proceso de mejoras. Para ser competitivos y mantener nues-



tro liderazgo es imprescindible una gran inversión. Este año hemos invertido 21 millones de euros en una renovación tecnológica y, entre otras cosas, tenemos previsto construir un nuevo almacén totalmente automatizado. Todas estas inversiones son posibles por nuestra cultura de empresa familiar, ya que reinvertimos todos nuestros beneficios.

● Díganos un sueño que le quede por cumplir.

Para serle sincero creo que estoy, poco a poco, llegando a cumplir el sueño de constituir y dirigir la que quizá sea una de las primeras industrias de la región. Una ilusión es ver a la tercera generación Arochena incorporada y dirigiendo nuestra querida Indas.

Prado Arriero • Foto: Indas

GALARDONES EMPRESARIALES FEDETO 2003, VII EDICIÓN

LABORATORIOS INDAS, S.A. ENTREGA EL GALARDÓN A LA EMPRESA DEL AÑO: GRUPO DE EMPRESAS MADRIGAL

LABORATORIOS INDAS, S.A. RECIBE EL GALARDÓN A LA PREVISIÓN DE RIESGOS LABORALES

En **INDAS** nos gusta tanto dar premios, como recibirlos



LABORATORIOS INDAS S.A. patrocina los Galardones Empresariales 2003 de FEDETO, y entrega el Galardón a la Empresa del Año a Grupo de Empresas Madrigal, porque queremos identificar y reconocer la labor de los mejores emprendedores, base y futuro de nuestra economía.



LABORATORIOS INDAS S.A. recibe el Galardón Empresarial 2003 de FEDETO a la Prevención de Riesgos Laborales. Agradecemos a SANITAS su patrocinio y al Jurado su decisión, por el reconocimiento que implica del esfuerzo realizado, por nuestro personal, para mejorar la seguridad en su puesto de trabajo.

www.indas.com

LABORATORIOS INDAS, S.A.
Fábrica: Ctra. Portillo a Novés, Km. 1'5 • 45512 PORTILLO (TOLEDO)
Tel.: 925 77 55 00 • Fax: 925 78 53 36 • E-mail: fabrica@indas.es

LABORATORIOS INDAS, S.A.
Oficinas: C^o de las Huertas, 2 • 28223 POZUELO (MADRID)
Tel.: 91 509 60 00 • Fax: 91 351 51 81 • E-mail: indas@indas.es

Rubicar

Viaje
siempre
en
primera



Calidad y
Seguridad
son la base de
nuestro negocio



C/ Jarama, 49 - 45007 Toledo
Tlno.: 902 100 960 - Fax 925 233 006
www.rubicar.com - email: rubicar@rubicar.com





Cándido Peces
PRESIDENTE DE LA ASOCIACIÓN
PROVINCIAL DE EMPRESARIOS DE MAZAPÁN

**“LA FIGURITA SÓLO
ES UN PRODUCTO
MÁS; LAS EMPRESAS
TIENDEN A LA
DIFERENCIACIÓN”**

MOBILIARIO DE OFICINA Y ACCESORIOS
SISTEMAS DIAZ, S/L.



- MESAS
- ARMARIOS
- SILLONES
- LÁMPARAS
- ARCHIVADORES
- BIOMBOS
- CORTINAS
- Y EQUIPAMIENTOS DE OFICINA

- ✓ Realización de **PRESUPUESTOS GRATUITOS** y sin compromiso.
- ✓ Nuestros profesionales le asesorarán **SIN** que usted tenga que **DESPLAZARSE**.
- ✓ **RETIRAMOS SIN COSTE** alguno su antiguo **MOBILIARIO**.

plano de situación



C/ ARROYO GADEA Nº 16 - POLIGONO (ZONA) INDUSTRIAL



tlf/fax **925 230 760**
/movil **659 917 655**

TOLEDO

Ayudar a la veintena de empresas que elaboran mazapán en la provincia de Toledo, “desde los grandes monstruos a los pequeños artesanos”, defender sus intereses y potenciar sus inquietudes. Ésa es, desde hace 25 años, la razón de ser de la Asociación de Fabricantes de Turrone y Mazapanes de la provincia de Toledo, que preside **Cándido Peces**. Más de 3.000 personas trabajan en la elaboración de este producto típico toledano que este año ha conseguido la Identificación Geográfica Protegida “Mazapán de Toledo”, “un garante a la calidad que ya existía”. América Latina y Estados Unidos son sus principales mercados internacionales.

● **¿Cómo recibe la Asociación el reconocimiento de la Federación Empresarial Toledana?**

Como el reconocimiento a un esfuerzo realizado por parte del sector para mantener un producto bien hecho durante mucho tiempo, sin esperar nada a cambio. Gracias a la Indicación Geográfica Protegida, conseguida este año, se garantiza una calidad que ya existía, por encima de las reglamentaciones. A día de hoy, el mazapán de Toledo tiene más porcentaje de almendra y ésta es de mayor calidad.

● **¿Cuál es la situación del sector del mazapán?**

El mazapán ocupa a más de 3.000 personas en la provincia de Toledo, paliando el paro estacional existente en comunidades autónomas como la nuestra, entre la vendimia y la recogida de la aceituna. Intentamos resolver problemas como la competencia o el exceso de capacidad productiva con nuevos productos y nuevos mercados. Que el mazapán no se limite al mercado interior estacional de la Navidad.

● **Mazapán todo el año, ¿ese es el futuro?**

El futuro está en captar la atención del consumidor en esta época y que no se despisten con otros productos como el bombón de Ferrero, por ejemplo. Las empresas asociadas tienden a la diferenciación. La figurita hoy sólo es un producto más; ahora se tiende a nuevas formas: mazapán relleno, recubierto... En “Mazapanes Peces”, por ejemplo, hacemos hasta 18 modalidades distintas.

Inmaculada Sánchez • Foto: A. Mancera



POKER
GRUPO GOYA

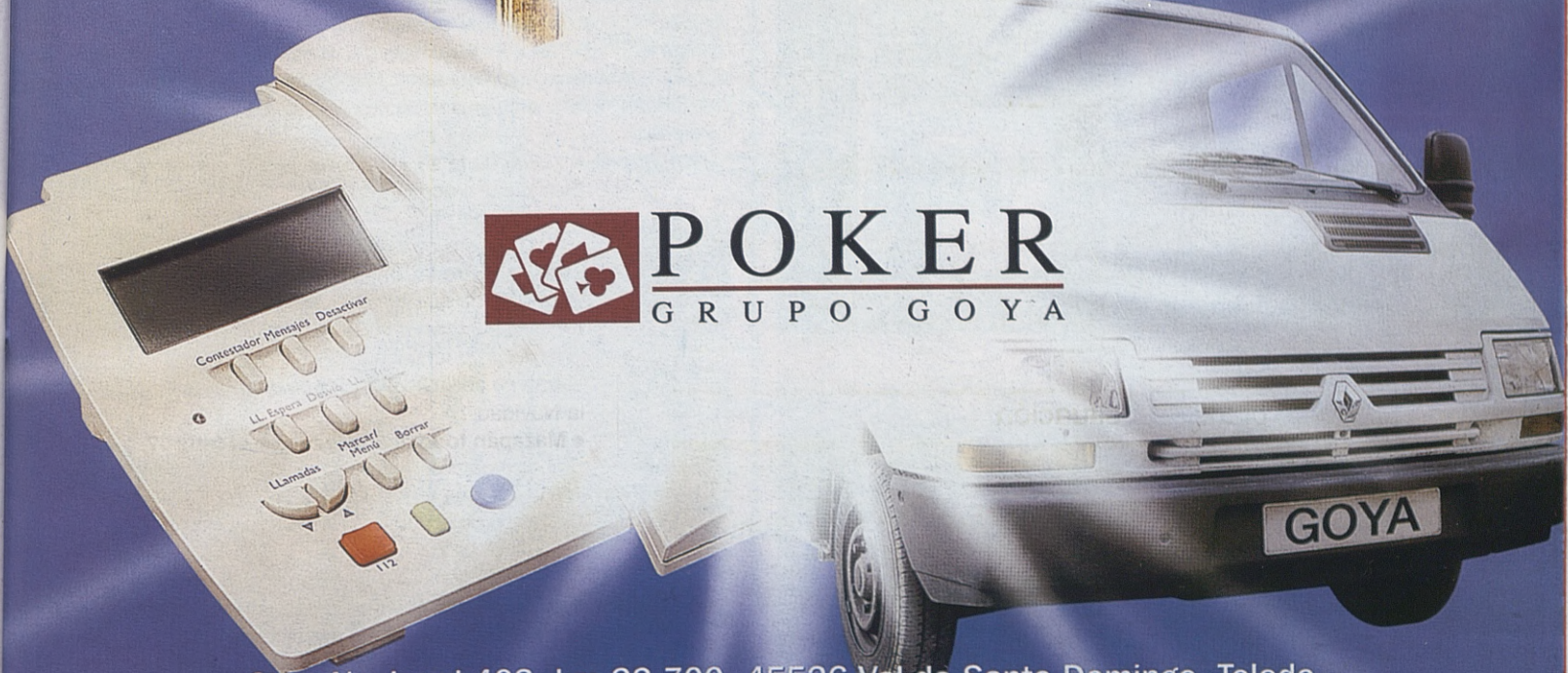

Ctra. Nacional 403. km 32,700. 45526 Val de Santo Domingo. Toledo.
Tel.: 925 77 52 32. Fax: 925 77 51 96 E.mail: m_goya@moldurasgoya.com
web: www.moldurasgoya.com



*Felicita a todos
los empresarios
galardonados*



Tu Cava de puros en Toledo



Un final con buen sabor

C/ París, 7 - TOLEDO

Tel. : 925 25 73 22 Fax: 925 28 22 15

Email: cavatristan@comunired.com

premio ● empresa familiar

**“EMPEZÓ, EN 1850,
MI BISABUELO;
Y HASTA HOY...”**

Julián Ruiz Paniagua

PELUQUERÍAS PARÍS

El bisabuelo de nuestro protagonista inició la saga nada menos que en 1850. Le siguió su abuelo paterno, en 1890, también llamado **Julián Ruiz**, quien tuvo cuatro hijos, dos de los cuales continuaron en el mundo de la peluquería. Uno de ellos **Joaquín Ruiz**, padre de **Julián Ruiz Paniagua**. Tras ejercer (todos los nombres citados hasta el momento) en Madrid, Ajofrín o Sonseca, llegaron a la ciudad de Toledo. En concreto, Joaquín, quien se instaló, después de la Guerra Civil, en los arrabales de la capital regional.

● **Hasta que...**

Hasta que se casó con mi madre, natural de Polán. Allí montó una peluquería, abriendo otra en Guadamur. Trabajando también en los pueblos más cercanos.

● **El cambio definitivo fue cuando su padre fue a París...**

Sí, en 1962. Fueron mi padre y mis hermanos Rosi y Tino. Allí se presentó a un campeonato abierto y quedó segundo. Se quedó a trabajar cinco años.

● **Un lustro después, se instaló en Talavera de forma definitiva.**

Sí, en Talavera tenía familia y le gustó. Quería emprender... Por ejemplo, aquí no se hacía, hasta que él llegó, el corte a navaja.

● **Un premio familiar que les llenará de orgullo, ¿no?**

Es un orgullo para toda la familia. Pero todos se lo dedicamos, de forma muy especial, a Tino, que falleció hace siete años. Fue él quien, con 21 años, tiró del carro junto a mi padre y a mi hermana Rosi. Éramos ocho hermanos: además de Tino, Rosi, Joaquín, Ángel, Paloma, Julián, Jesús y Juan Carlos. Y ahora han cogido el testigo cinco de mis sobrinos: Rebeca, Joan, Rubén, David e Iván. Es un reconocimiento para toda la familia, porque cada uno, en su medida, ha aportado su granito de arena. Ahora tenemos cuatro peluquerías.

César del Río • Foto: José Peña





MERCADO DE MAYORISTAS DE TOLEDO

“Sin ir más lejos”



- FRUTAS MORENO-MANZANARO S.L.
- GARNES GOPADO S.L.
- CAFETERÍA-RESTAURANTE DON GUILLERMO
- ORBESI, S.L., ALMACÉN DE PLÁTANOS
- PABLO RUIZ, C.B.
- FRUTAS BOLADO S.L.



- FRUJUGA, S.A.
- FRUTAS M. RODRÍGUEZ, S.L.
- FRUTAS PAGES TOLEDO S.L.
- BAR CAFETERÍA RUVA
- HIDALGO GARCÍA C.B.
- GRUPO TOLEDO S.L.
- GRUPO Vinsa (SEGURIDAD)



- CÁRNICAS MAEL, S.L.
- RESTAURANTE ABRASADOR
- ADUCEN, S.L.

**COMUNIDAD DE USUARIOS
DEL MERCADO DE
MAYORISTAS DE TOLEDO**



Venta y distribución para hostelería y profesionales



Lotes - Cestas Regalos de Empresa



Distribuidor exclusivo de
**OSBORNE
SELECCIÓN**

**Más de 1.000 referencias en vinos,
licores y espirituosos**

Servicio Toledo y provincia

Polígono Industrial Valdeoli. Calle A, Nave 36
45500 TORRIJOS (Toledo)
Tfno.: 925 77 51 21 Fax: 925 77 51 19
e-mail: info@joyboy.es www.joyboy.es

COCINAS DE UGENA REPARTIDAS POR TODO EL MUNDO

ITALIA, ALEMANIA, FRANCIA,
NORUEGA, REINO UNIDO Y
CHINA, SUS REFERENCIAS

Las cocinas son su seña de identidad. Y no sólo en la provincia, en la comunidad autónoma y en el resto del país, también fuera de nuestras fronteras. No en vano, ha sido galardonada con el premio a la empresa de mayor proyección internacional. Donna Cocinas representa un estilo propio de hacer las cosas. Una empresa familiar situada en Ugena y que comenzó su actividad hace ya 14 años; durante este tiempo ha tenido un desarrollo meteórico y cuenta actualmente con nada menos que siete puntos de venta repartidos por la geografía nacional y tres en el mercado internacional.

Fundada en 1989 como empresa dedicada a la comercialización de mobiliario de cocina, fue hace cinco años cuando se decidió a dar el gran salto. En 1998 la empresa consideró que el futuro no sólo se encontraba aquí, sino que había que probar suerte fuera.

Pero presentando un producto adecuado y que tanto en funcionalidad como en precios pudiera no sólo competir, sino incluso adelantar, aquéllos que se situaban en su mismo nivel. De hecho, con tan pocos años de experiencia internacional se puede decir que sus resultados, en cuanto a exportación, son más que satisfactorios: el 20 por 100 de su facturación final procede de países tales como Italia, Alemania, Francia, Noruega, Reino Unido y la República Popular China. Además, están orgullosos de no haber olvidado el mercado que les ha dado popularidad y éxito y del que esperan que todavía sea garantía de futuro: el nacional.

Hoy Donna Cocinas se ha consolidado como una de las entidades más dinámicas del sector, acaban de inaugurar una nueva planta de montaje en Portugal, país en el que se han convertido en una empresa puntera, y su volumen de ventas supera los seis millones de euros, de los que casi el 20 por 100 se destinan a exportaciones.

ecos

**DONNA COCINAS TIENE
SIETE PUNTOS DE VENTA
EN ESPAÑA Y TRES EN EL
MERCADO INTERNACIONAL**



MARQUÉS DE CASTILLA

Bodegas Crisve
Calidad por Tradición

La esmerada selección de las mejores uvas, la elaboración artesanal y la combinación de nuestra tradición vitivinícola con las más modernas técnicas de elaboración, son el punto de partida para los vinos **MARQUÉS DE CASTILLA**



DISTRIBUIDOR PARA TOLEDO Y PROVINCIA: DILASON, S.L. TF. 925 381 094

Telf. 926 530 546 - Fax 926 530 024 # <http://www.bodegascrisve.info> # e-m@il: cristo.vega@interbook.net



“NUESTROS PRODUCTOS VIAJAN AL ESPACIO Y VUELAN POR EL MUNDO”

Fernando Echevarría
GERENTE DE COMPOSYSTEM



MARTÚE

www.martue.com

Composystem es una empresa joven pero avalada por décadas de experiencia de sus fundadores en el campo de la ingeniería industrial aplicada a sectores punteros como la aeronáutica, en los que la calidad, la competitividad y la investigación son ejes fundamentales.

● **¿Cómo valora este premio?**

Para nosotros supone mucho porque este ha sido nuestro primer año operativo; es un reconocimiento a todos y cada uno de los trabajadores de la empresa.

● **¿Qué hace una empresa del sector aeroespacial en Illescas?**

Trabajar con la experiencia acumulada durante muchos años en el sector aeronáutico y aeroespacial, especializándonos en estructuras de fibras de vidrio y carbono, estamos inmersos en proyectos de aviación comercial y militar utilizando una altísima tecnología. Y apostando muy fuerte por la investigación y el desarrollo (I+D).

● **¿Sus productos vuelan por los cielos de todo el planeta?**

Por los cielos de todo el planeta en aviones como el Airbus A-320 y por el espacio ya que estamos involucrados en la elaboración de piezas para los cohetes Arián. Además, estamos inmersos en la elaboración de contenedores de alta presión en fibras de carbono, una línea de producción pionera en España y que supone una reducción del peso de las botellas a casi la mitad. Las primeras botellas ya se han comercializado a servicios de bomberos.

● **¿Cuáles son los principales retos de la empresa?**

Nuestro principal reto es la producción de elementos destinados al Airbus A-380, el avión más grande del mundo que podría ser una realidad el año próximo. También trabajamos en proyectos directamente relacionados con el sector ferroviario de la alta velocidad.

● **¿Cuál es el secreto del éxito?**

La investigación, la innovación y la calidad.

J.F.M. • Foto: José Carmona

LA PROVISORIA



LISTAS DE BODAS Y COMPLEMENTOS



MOBILIARIO - ILUMINACION



Equipamiento para locales públicos y oficinas

Pza. Padre Juan de Mariana, 10 - 45002 Toledo. Tlf.: 925 21 62 51



*Primera
Empresa con
Certificado al
Jamón Serrano*

ECAL



Entidad Certificadora de Alimentos de España S. A.

Producto Certificado

Certificado nº JS-08/01

ECAL

certifica que la producción de

Jamón Serrano

de Industrias Cárnicas Prisan, S.L. con domicilio en Ctra. de Tocenaque, Km. 0,7 de Lominchar (Toledo), incluida en el alcance que se detalla en el contrato de certificación de la Producción de Jamón Serrano suscrito por ECAL y la empresa interesada, es conforme a la calidad definida en el Pliego de Condiciones de la Especialidad Tradicional Garantizada "Jamón Serrano" aprobada en Reglamento de la Comisión (CE) Nº 2419/1999 de 12 de noviembre de 1999.

El período de validez de este certificado es de cuatro años.

La certificación otorgada y su seguimiento durante el período de vigencia se fundamentan en la evaluación de la calidad mediante visitas de inspección al centro de producción, revisión de registros del control interno y ensayos analíticos y sensoriales sobre muestras representativas de la producción certificada.

Y para que así conste, se suscribe el presente Certificado de Conformidad, que se expide en Madrid, el 3 de julio de 2001

Entidad Certificadora de Alimentos de España, S.A.

ECAL

Fdo: Matias Rueda Ormedo
Director Gerente



Calle del Estudio, 33 28023 Alavaca Madrid • tel. +34 91 357 1200 • Fax +34 91 307 1344 • E-mail: ecal-@ecal-e.com

CIF: A-9202098 inscrita en el registro Mercantil de Madrid, tomo 13186, Libro 0, Folio 24, Sección 8 Hoja M 213521



Ctra. TO 4113 V, Km. 0,7 - Polígono Industrial Las Vallecanas
Telf.: 925 55 81 30 - Fax: 925 55 80 12 - 45212 LOMINCHAR (Toledo)



LA VOZ DEL TAJO, OTRA FORMA DE HACER PERIODISMO

FONDO SUPER100

100

100% CAPITAL GARANTIZADO

PONGA SU DINERO A **100**

100% DEL INCREMENTO PORCENTUAL DE LA CESTA*

*Incremento porcentual de la Cesta

diferencia entre el valor final y el valor inicial de la Cesta, dividido por el valor final de la cesta, cuando el valor final de la cesta le resulta superior a su valor inicial a lo largo del periodo garantizado.

El Fondo Super 100 es un fondo de inversión de renta fija y variable. Está formado por acciones de empresas de primer nivel. El fondo garantiza el 100% del incremento porcentual de la cesta de valores que forma parte del fondo. El fondo Super 100 es un fondo de inversión de renta fija y variable. Está formado por acciones de empresas de primer nivel. El fondo garantiza el 100% del incremento porcentual de la cesta de valores que forma parte del fondo. El fondo Super 100 es un fondo de inversión de renta fija y variable. Está formado por acciones de empresas de primer nivel. El fondo garantiza el 100% del incremento porcentual de la cesta de valores que forma parte del fondo.

 **Santander**
Central Hispano

EL VALOR DE LAS IDEAS

¿Quién en Talavera no conoce La Voz del Tajo? Una cabecera histórica que en esta ocasión recibe el galardón de la Federación Empresarial Toledana y se convierte en la principal referencia del siempre pujante periodismo talaverano, de donde han salido algunos de los profesionales más reconocidos tanto de la provincia como de la región.

Liderado por el siempre incombustible **José Retana**, que en estos momentos ejerce de editor y director del que en estos momentos es un semanario (está en los quioscos todos los martes del año). Periodicidad que mantiene desde nada menos que 1978. Es, por lo tanto, uno de los medios de comunicación autóctonos decanos de la provincia. Y siempre se ha caracterizado por mantener viva

RECIBE EL GALARDÓN POR SU INFORMACIÓN ECONÓMICA

tanto la información como la opinión de un sector, el empresarial, que tiene tanto "tirón" en una ciudad como Talavera.

Ciudad y comarca que precisamente se caracteriza por su empuje comercial. La Federación Empresarial ha considerado que en esta ocasión es merecedor del premio debido no sólo a la información económica que ofrece a sus lectores, sino al siempre presente espíritu crítico y constructivo que tiene en sus páginas.

Por La Voz del Tajo han pasado algunos de los profesionales de la información que en estos momentos están trabajando fuera de Talavera. Ha servido, por lo tanto, como cantera de periodistas que llevan, como orgullo, haber trabajado en el semanario decano de la ciudad de la cerámica.

ecos • Foto: José Peña

VIVIR EN TOLEDO

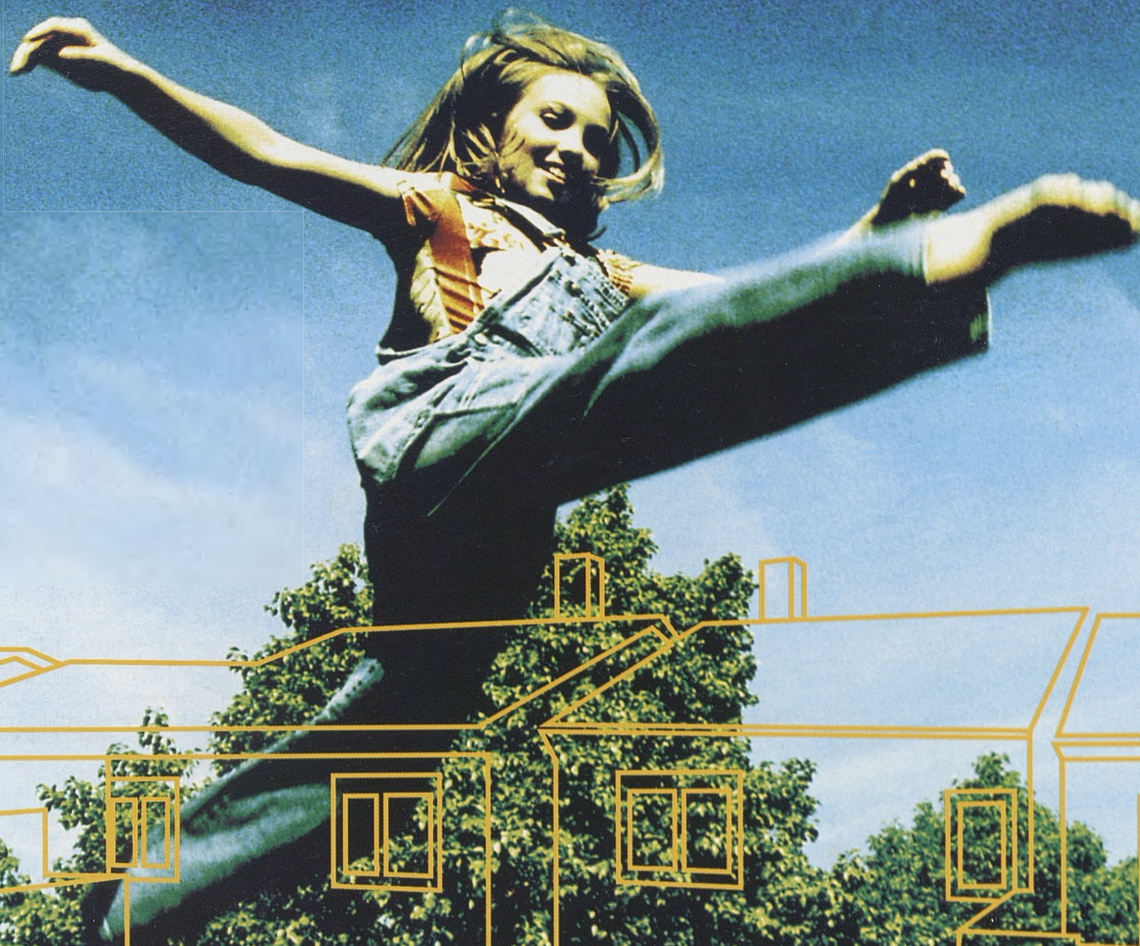

Vistahermosa



Edificio Vistahermosa. C/ Reino Unido 3, 4ª 45005 TOLEDO.
Tels: 925 22 32 08 / 30 13. Fax: 925 22 32 50. www.evistahermosa.com



UN GRUPO DE EMPRESAS AL SERVICIO DE LA CALIDAD



ESTRUCTURAS METÁLICAS

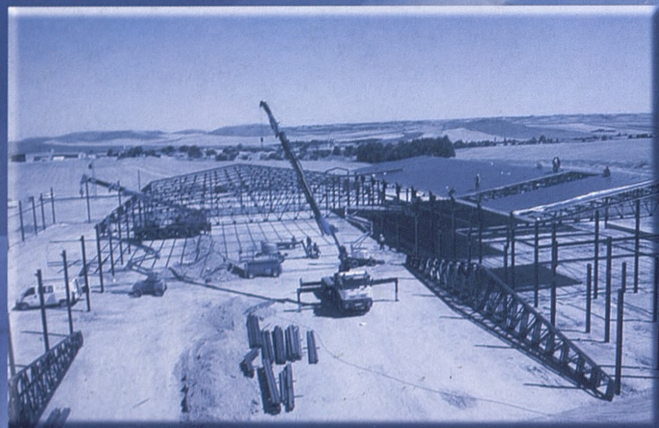

El GRUPO de EMPRESAS MADRIGAL en su estrategia de ofrecer a sus clientes espacios industriales de gran calidad, completa su ciclo productivo con la introducción de la **estructura de hormigón** que junto con la **estructura metálica** y los **cerramientos prefabricados** conforman la base de toda edificación.

ESTRUCTURAS DE HORMIGÓN



FEDERACIÓN EMPRESARIAL TOLEDANA

GALARDÓN
a la
EMPRESA DEL AÑO 2003



PREFABRICADOS DE HORMIGÓN

www.prefabricadoshps.com



MADRIGAL

www.cmmadrigal.com



expansiona

CASTILLA-LA MANCHA

empresa del grupo MADRIGAL

TEL.: 925 55 80 97 FAX: 925 55 80 17

45212 LOMINCHAR (TOLEDO)