

"EL MISTERIO ES EL ELEMENTO CLAVE EN TODA OBRA DE ARTE". LUIS BUÑUEL

e · c · o · s

TOLEDO. DEL 3 AL 9 DE OCTUBRE DE 2003

Nº 437

1,74 EUROS

**Gusto,
diversión,
arte...**

**far
ca
ma**



La Policía condecora a la Guardia Civil

Mientras, la sociedad española debate la colaboración entre ambos cuerpos de Seguridad

¿Fin al culebrón del alcalde de Lillo?

Julián Sánchez Casas dimite, pero se queda en el ayuntamiento como concejal de Urbanismo



economía • deporte • tribunales • educación • sociedad • política •

Dos personas más acaban de aprovechar esta oportunidad

*Ejemplo de financiación: Getz 1.1 3p (7.000 €) y Accent 1.3 5p GL (8.411 €). PVP recomendado en Península y Baleares. Descuento promocional y campaña de fidelización incluidos. Comisiones Getz: apertura 140 € (2%) y estudio 35 € (0,5%). Comisiones Accent: apertura 168,22 € (2%) y estudio 42,06 € (0,5%). TIN Getz: 5,32%. TIN Accent: 5,28%. Precio total aplazado: Getz 8.575 € y Accent 10.290,28 €. Oferta financiera realizada por Cofiber Financiera. Válida hasta el 30 de septiembre de 2003 para vehículos en stock. R.B.E. nº 1781/03



HYUNDAI
disfruta la vida



Getz 100€ mes
84 cuotas
6,26% TAE*
Sin entrada

Accent 120€ mes
84 cuotas
6,22% TAE*
Sin entrada



Gama GETZ: Consumo mixto: entre 5,8-7,6 (L/100Km) Emisiones CO₂: entre 138-181 (g/Km)
Gama ACCENT: Consumo mixto: entre 5,5-8 (L/100Km) Emisiones CO₂: entre 145-192 (g/Km)

3 años
Kilometraje
limitado

190
puntos de asistencia
902 246 902
www.hyundai.es

MOTOR TOLEDO. Autovía Madrid-Toledo km. 63,300. Tfno.: 925 35 37 37 OLÍAS DEL REY (TOLEDO)



sumario



12

• 12 Así vieron el adiós de Bono para 2007

REACCIONES ANTE EL anuncio realizado en ECOS. Desde la incredulidad de algunos hasta la resignación de otros: "Se va un gran presidente"



19

• 19 Reconocen el robo en los Juzgados

LAS DOS YA EX FUNCIONARIAS de los Juzgados de Torrijos que fueron detenidas en febrero de 2002 reconocen los hechos y "se libran" del juicio.



21

• 21 Lillo ya tiene nueva alcaldesa

EVA LÓPEZ SUSTITUYE en el cargo al controvertido Julián Sánchez Casas quien, sorprendentemente, se queda en Urbanismo.

• 44 Vera, la "luz" del Museo de Santa Cruz

LA LUZ Y EL PAISAJE del genial Enrique Vera "inundan" el Museo de Santa Cruz con 226 obras cedidas por el archivo de "Blanco y Negro".



44

Farcama: vuelve el artesano

UN AÑO MÁS, la mejor Feria de Artesanía de España reúne en Toledo una variada apuesta del trabajo hecho a mano.



Y ADEMÁS...

Opinión, **5**. La Semana, **6**. Los jueces se salen con la suya, **17**. Talavera, Rivelles-Espert, duelo artístico en el Palenque, **26**. Renfe dará a Talavera el terreno que no use para el AVE, **27**. Unos 6.500 millones para las "cosas que importan", **29**. El Toledo no se plantea repescar a Yuste, **34**. Inquietud en el Bargas, **38**. La provincia, **40**. Juan Carlos Vázquez: "En el PP no me necesitaron ni para repartir el catering", **46**. En cartelera, **48**. Agenda, **50**.

Foto de portada: Rebeca Arango. Realizada en el Taller de Vidrieras José Antonio López (Toledo)

“A TODOS, GRACIAS”

Pasadas las Fiestas de la Sementera, el Ayuntamiento de Torrijos quiere agradecer a las empresas, comerciantes, asociaciones y vecinos de Torrijos y la comarca que han hecho posible que vivamos unos días dedicados para el disfrute de algunos y descanso merecido de otros. El tiempo nos ha acompañado, los diferentes eventos programados han sido del agrado de la mayoría de los asistentes y, sobre todo, no hemos tenido ningún desagradable incidente. Desde la Comisión de Festejos, Turismo y Deporte seguimos trabajando por volver a programar unas fiestas lúdicas y culturales para 2004. Intentaremos aumentar la oferta a los vecinos para que todas las edades se encuentren identificadas. Será el propio instinto de superación el que nos hará trabajar e idear una mayor oferta que identifique a todos los torrijeños. Y ese esfuerzo lo creemos vital, porque supone un inmejorable escaparate al resto de habitantes de la provincia y un momento propicio para recaudar beneficios extras a hosteleros y comerciantes de Torrijos. Para terminar, reitero nuestro agradecimiento a todos los que han hecho posible la Sementera y a los trabajadores del Ayuntamiento que han trabajado mientras el resto de población se divertía. A todos, GRACIAS.

Anastasio Arevalillo. Concejal de Participación Ciudadana. Torrijos

NUEVO CITROËN C2 URBAN SPORTS CAR

0% Materia grasa.



El nuevo Citroën C2 es un coche lleno de energía. Con auténtico espíritu deportivo. Motores diesel HDi o gasolina de última generación de hasta 110 cv y, si lo deseas, caja de cambios SensiDrive con mandos en el volante, para estar siempre en buena forma. Un equipamiento* sorprendente: regulador de velocidad, climatizador, ayuda al aparcamiento o radio-telefono con navegador.

En seguridad tampoco se queda atrás, 6 airbags, ABS y ESP. Y espera a ver su interior: asombrosamente espacioso y modulable, con asientos traseros deslizantes e independientes, portón trasero dividido en dos...

Ven a conocer el nuevo Citroën C2 y comprobarás que con un coche así está prohibido aburrirse.

Nuevo Citroën C2 desde 8.200 €**

www.citroen.es
Información Citroën: 902 44 53 66
CITROËN prefiere TOTAL

CONDICIONES ESPECIALES DE FINANCIACIÓN CON CITROËN Credit

CITROËN
NO TE IMAGINAS LO QUE
CITROËN PUEDE HACER POR TI

Modelo fotografiado: C2 1.6 VTR. *Equipamiento según versiones. **PVP recomendado (incluye IVA, impuesto de matriculación, transporte, oferta de lanzamiento y Plan Prever gasolina). Válido hasta fin de mes para turismo en stock en Península y Baleares en los puntos de venta que participen en la operación. Consumo mixto (L/100 km.) / Emisión CO₂ (grs./Km.): 4,1-6,3 / 108-151

VENGA A VERLOS A:

TOLCAR, S.A. Concesionario Oficial Citroën
Ctra. Madrid-Toledo, km. 63,800. Tel.: 925 35 32 50. Olías del Rey

CITROËN

HONRADAMENTE

EL DUENDE

¡...las patas abajo!

Los hay que no aprenden. Proclamaron a los cuatro vientos, después de las críticas recibidas tras el espectáculo "antiguerra en Irak" que montaron en la gala de los Goya, que, llegado el Festival de San Sebastián, no tendrían problema alguno en clamar, o berrear si hiciera falta, en contra de ETA. Bueno, pues la muestra cinematográfica ha comenzado, desarrollado y acabado y yo sigo sin escuchar a nuestros actores y directores ni una sola palabra en contra de las acciones -asesinas, no lo olvidemos- de los terroristas. ¡Vaya papelones los suyos!

Edita:

ECOS CASTILLA-LA MANCHA S.L.
CIF - B45359015

Presidente:

ANTONIO MAYORAL

Directora:

MAR GÓMEZ ILLÁN

Gerente/Director comercial:

VALENTÍN SALAMANCA JIMÉNEZ

Redactor jefe:

CÉSAR DEL RÍO

Redactores y colaboradores:

Prado Arriero, José Florencio Moreno, Inmaculada Sánchez, Teodosio Díaz, Arturo Marqués, José Reyes Calero, Antonio Mancera, Vicente Camuñas, José Carmona, Jesús Martín y César Fernández

Fotografía:

Rebeca Arango, Carlos Monroy, José Peña (Talavera), FOTOS Ruiz (Ocaña), Carpi (Sierra de San Vicente) y FOTOS Javi (La Puebla de Montalbán)

Maquetación:

José Luis Toledano Arriero

Firma:

Arturo Marqués

Publicidad:

Pilar Galán Jiménez,
José Ignacio Castillo Díaz y Ana Nieto

Administración:

Estrella Gómez Illán

Asesor Fiscal:

Market Glossy, S.L.
www.marketglossy.com

Filmación:

Punto x Punto. Tfno. (925) 53 79 28

Impresión:

Seg. Color, S.L. Tfno. 91 606 55 99

Redacción, administración y publicidad:

Tfno. 925 28 56 95 Fax: 925 21 53 39.
Paseo de Recaredo, 15. 45002 TOLEDO
ecos@telefonica.net

ECOS es una publicación plural que respeta en todo momento la libertad de opinión de sus colaboradores, aunque no necesariamente la comparte. La línea editorial y de opinión de la empresa se manifiesta en el Editorial.

ISSN: 1134-8658 /
Depósito Legal: TO-220-1995



MAR G. ILLÁN

DIRECTORA

opini3n

RAJOY DEJA LAS COSAS COMO ESTÁN, PERO SÓLO HASTA LAS ELECCIONES

La esperada visita del sucesor y candidato del PP para las próximas elecciones, **Mariano Rajoy**, se produjo el martes 30 de septiembre. Alrededor de una hora de charla con los integrantes de la Junta Directiva del PP castellano-manchego, en una reunión abierta también a otros militantes y personas del partido.

Sólo tres intervenciones. La del propio Rajoy y la del presidente regional, **José Manuel Molina**; y la presidenta y portavoz del Grupo Parlamentario en las Cortes, **Rosa Romero**. Ambos pusieron a disposición del nuevo secretario general a sus respectivos equipos con el único objetivo de ganar las elecciones generales de marzo, algo que los "populares" ven como más que probable. Y, seguramente, la mayoría de los socialistas también.

Por parte de Mariano Rajoy, cuentan que el mensaje más claro, sin que realmente pareciera mensaje pero aprovechando la ocasión, al más puro estilo del ex vicepresidente, fue recordar que las rencillas no son buenas y reiterar que las disputas internas deben aparcarse -ya que no pueden olvidarse- porque marzo está a la vuelta de la esquina. Ya se sabe que con las cosas de comer no se juega.

En lo demás, Rajoy dejó las cosas como están, pero con un aviso. El secretario general del PP dejó claro que no se tomará ninguna decisión hasta las elecciones del próximo mes de marzo. Pero después "se hará lo que se tenga que hacer", espetó sin cortos ni perezoso.

Eso sí, ni un gesto ni una palabra ni una mirada de

la que pudiera deducirse su estrategia para después de las elecciones, cuando allá por el otoño de 2004 vengan los congresos provinciales -tan esperados- y la decisión sobre la bicefalia que se instalara en el PP de Castilla-La Mancha con la llegada de **Adolfo Suárez Illana** y que aún continúa, aunque nadie la comprenda ni la quiera.

UN MAL DATO PARA RAJOY. Desde luego, y aunque Rajoy sea más bien parco en palabras claras, se llevó una honda preocupación de la situación actual de su organización en Castilla-La Mancha. Y hasta incluso algún enfado. Porque en ese tono comentó, acabada la rueda de prensa, su disgusto tras comprobar que "con la que está cayendo en España por el PSOE todos me preguntan (periodistas de diarios nacionales incluidos) por los problemas de Castilla-La Mancha". Pero no quedó ahí la cosa. A esa frase agregó un contundente: "Lo cual es un dato". Así que cada cual tome nota para cuando Rajoy decida poner en marcha su significativo "lo que haya que hacer".

Es decir, que nada se va a mover desde arriba, porque aunque la organización castellano-manchega se considera un "punto rojo" por los responsables de la calle Génova no es momento de pasar a la acción en asuntos territoriales.

Por lo tanto, que ninguno/a espere en los próximos meses ni siquiera pistas de lo que tenga que pasar después, cuando Rajoy se ponga a ejecutar su plan de líder nacional del Partido Popular.

CONDE SE TRAJO A TOLEDO LA PRIMERA REUNIÓN DEL PROGRAMA DEL PP

La ciudad de Toledo apadrinó ni más ni menos que la primera reunión de trabajo destinada a la elaboración del programa con el que el Partido Popular concurrirá a las elecciones generales de marzo de 2004. La idea partió del secretario de Estudios y Programas, precisamente el senador autonómico y ex presidente del PP castellano-manchego, **Agustín Conde**, quien citó a sus colaboradores en la capital regional, donde estuvieron trabajando gran parte de la noche del viernes 26 de septiembre y durante toda la jornada del sábado 27. Sin apenas respiro alguno.

Entre los participantes en la reunión hubo nada menos que siete secretarios de Estado. Nombres como los de **Gabriel Elorriaga**, **José Folgado**, **Lucía Figar**, **Luis de Guindos** o **Rafael Cámara**. Estaba, igualmente, el jefe de gabinete de **Mariano Rajoy**, **Francisco Villar**; además del coordinador de Acción Sectorial del PP, **Eugenio Nasarre**; y hasta uno de los padres de la Constitución española, el influyentísimo e imprescindible **Gabriel Cisneros**.

MOLINA Y BONO DAN LUZ VERDE A LA VEGA BAJA

● política



Las obras de la Vega Baja podrían comenzar el próximo año, tras el acuerdo al que han llegado el consistorio toledano y la Junta de Comunidades. Así lo anunciaba el alcalde de Toledo, **José Manuel Molina**, tras el encuentro mantenido el miércoles 1 de septiembre en el Palacio de Fuensalida con el presidente regional, **José Bono**. La luz verde ha sido posible gracias a dos resoluciones: la aceptación de un reforzamiento en las comunicaciones a lo largo del río Tajo, que implicará la construcción de un puente sobre el río y la ampliación del puente de Parapléjicos y ampliar los metros cuadrados de espacios verdes hacia la zona residencial. "En los próximos días se producirá una comunicación por parte de la Consejería de Obras Públicas al ayuntamiento y muy pronto la Vega Baja estará aprobada con carácter definitivo", manifestaba Molina.

Era el anuncio estrella de una reunión que el edil valoró como "muy positiva, de apertura de estructuras por la ciudad, con un diálogo abierto y una colaboración que asegura un momento

AVE Y AUTOPISTA CENTRARON LA REUNIÓN DE AZNAR Y MOLINA

muy importante para la ciudad de cara al futuro". También trataron sobre la situación de las obras y el desarrollo futuro del palacio de congresos; sobre el reforzamiento de las comunicaciones entre Toledo y Ciudad Real a través de la línea de alta velocidad, y sobre la segunda estación del AVE para la capital regional.

Sobre el tren de alta velocidad habló también el alcalde de Toledo con el presidente del gobierno de España, **José María Aznar**. Lo hacía el martes 30 de septiembre en el encuentro que ambos mantuvieron en La Moncloa, en el que además reiteraron la fluidez de comunicaciones que traerá consigo la futura autopista de peaje y de lo que ha supuesto la presidencia de Toledo al frente del colectivo mundial de Ciudades Patrimonio.

Una semana de reuniones para Molina, que el mismo martes 30 recibía la visita de **Mariano Rajoy**.

En la imagen superior, el encuentro del alcalde de Toledo, José Manuel Molina, con el presidente del gobierno español, José María Aznar. Debajo, con el presidente regional, José Bono.

● fuensalida

DESMONTAN UN CENTRO DE DISTRIBUCIÓN DE DROGAS

Era un centro de distribución de droga y la Guardia Civil detuvo a las tres personas que presuntamente se encargaban de vender los estupefacientes por localidades de la comarca. Se les incautó 1.819 gramos de hachís, 18 papelinhas de cocaína, 50 pastillas de éxtasis, dos plantas de cannabis, una báscula electrónica, armas blancas, un billete de 50 euros falsos y otros 390 euros. Sucedió en Fuensalida y tras la detención de un primer individuo se inició la investigación para determinar el origen de la droga que portaba. El entorno del delincuente determinó que la Guardia Civil localizara dos pisos donde se comercializaba con estupefacientes.



Nuevo Compact
320td XXL PLUS



¿Te gusta conducir?

Disfruta de forma inteligente.

320td XXL PLUS

- 150 CV
- 6 velocidades
- climatizador
- llantas de 16"
- 6 airbags
- control de estabilidad
- suspensión deportiva
- faros antiniebla
- radio Business con CD



Servicio Integral durante tres años para que siempre esté como el primer día.

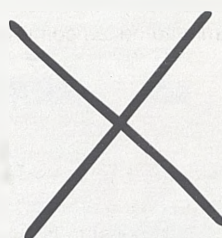

Gracias a la **Financiación Select Plus** conduce este modelo por 260 € al mes.*



Nuevo Compact 320td XXL PLUS

*T.A.E. 7,14%. Entrada 8.916,86 €. Plazo 36 meses; 35 cuotas de 260 € y cuota final de 12.358 €.

Ejemplo de financiación para el modelo BMW Compact 320td XXL PLUS. P.V.P. Impuestos y mantenimiento** incluidos: 27.594,42 €. Entrada 8.916,86 €. Plazo: 36 meses. 35 cuotas de 260 € y una cuota final de 12.358 €. T.A.E. 7,14%. Comisión de formalización (2,20%) 410,91 €. Importe a financiar: 18.677,56 €. Coste total de la operación 30.785,76 €. Tipo nominal 5,95%. En la última cuota puedes quedarte con el vehículo pagando o financiando el último plazo, cambiarlo por uno nuevo o devolverlo (siempre que se cumplan las condiciones del contrato y kilometraje pactado). Condiciones válidas para unidades en stock hasta el 31/10/03. Plan PREVER no incluido. No acumulable a otras acciones promocionales. R.B.E. nº 1726/03. Financiación ofrecida por BMW Financial Services Ibérica EFC S.A.

** Incluye Contrato de Servicio Integral a 36 meses y 20.000 Km. anuales. Consultar condiciones para diferentes plazos o kilometrajes.

Emissiones CO₂: 153 g/Km. Consumo promedio: 5,7 l/100 Km.

Alonso Pineda, S.L.

Ctra. N-401 Madrid-Toledo, Km. 63,3
Tel.: 925 35 37 75
Olías del Rey

Avda. Portugal, 52
Tel.: 925 81 49 98
Talavera de la Reina

www.bmw.es/alonsopineda
alonso.pineda@apineda.net.bmw.es

LA POLICÍA CONDECORA A LA GUARDIA CIVIL DE CASTILLA-LA MANCHA



José Bono impuso una condecoración al general de la Guardia Civil.

Fue claro al respecto. El presidente de Castilla-La Mancha, **José Bono**, reivindicó mayor sueldo para las Fuerzas del Orden por el trabajo que llevan a cabo a diario y apostó por una España unida ante las voces independentistas de una minoría vasca. Y levantó los aplausos de los asistentes, los policías nacionales de Toledo y sus familiares quienes, junto a representantes de los diversos sectores económicos y sociales de la ciudad festejaron, el miércoles 1 de octubre, la festividad de los Santos Ángeles Custodios. El jefe superior de la región, **Alejandro Espejo-Saavedra**, felicitó a la mayoría de los integrantes del cuerpo, quienes con su labor hacen más segura la vida de los habitantes; mientras que la delegada del Gobierno, **Encarnación Naharro**, descifró con números los resultados del último ejercicio, resaltando la labor realizada. A su vez, el alcalde de Toledo, **José Manuel Molina**, animó a los agentes a seguir adelante con su labor.

Al margen del acto oficial, desde mediados de septiembre se han organizado diferentes juegos de mesa, un trofeo de fútbol sala e incluso un campeonato de tiro. Y una fiesta infantil, que se celebró en el patio de la Jefatura toledana y a la que acudieron numerosos niños de colegios de discapacitados.



El jefe superior de Policía felicitó la labor de la gran mayoría de sus agentes.



Arriba, a la izquierda, algunos de los policías premiados, junto al juez de Menores de Toledo, Nazario Losada, quien también recibió una distinción. A la derecha, la mesa presidencial. Sobre estas líneas, aspecto que presentaba el pabellón de la Jefatura Superior. A la derecha, imagen de la fiesta infantil celebrada durante la semana.



¿Ocio o trabajo?



Para lo que quieras, nuevo Vaneo City Trend.

Desde 14.612 €*.

► Querías un automóvil fuerte y grande para trabajar. Querías otro diferente y divertido para salir por ahí. Pero o te parecía excesivo tener dos vehículos o sólo tenías una plaza de parking. Tu problema acabó por fin. A partir de ahora podrás disfrutar de tu trabajo con

sus 3000 litros de capacidad de carga del maletero, su equipamiento de seguridad (ESP®, ABS, BAS, doble airbag...) y su amplia gama de motores Mercedes-Benz. Y durante el fin de semana disfrutarás al máximo por las mismas razones y su diseño innovador. Ven

a verlo a tu concesionario. Nuevo Vaneo City Trend. Haz lo que quieras.



Mercedes-Benz

* P.V.P. Vaneo 1,6 gasolina 102 cv. Vaneo 1,7 CDI 91 cv desde 15.513 €. Impuestos y transporte no incluidos. Vehículo mostrado no corresponde con oferta.

www.mercedes-benz.es

DAVISA

Concesionario Oficial Mercedes-Benz

Ctra. de Madrid-Toledo, km. 63,8. Tel.: 925 35 34 16. 45280 OLÍAS DEL REY (Toledo)

● comunicación



RADIO TOLEDO ONDA CERO CUMPLE 70 AÑOS

Radio Toledo Onda Cero acaba de cumplir 70 años, lo que la convierte en la emisora decana de la radio en la provincia de Toledo.

Comenzó a emitir sus programas el 29 de septiembre de 1933 con la denominación de "EAJ 49". Durante siete décadas Radio Toledo ha acercado a sus oyentes lo acontecido en la ciudad y en los municipios de la provincia. Con este motivo el pasado lunes, 29 de septiembre, el programa "Protagonistas" se emitió desde Toledo. En él se repasaron algunos de los momentos más especiales de su historia contando para ello con la participación de profesionales que pasaron por la emisora, así como de colaboradores y corresponsales. Durante el último trimestre del año se prolongarán las celebraciones del 70 aniversario de Radio Toledo.

● sanidad

EL CÁNCER DE MAMA SE COMBATIRÁ TAMBIÉN EN LOS HOSPITALES DE LA REGIÓN

El consejero de Sanidad, **Fernando Lamata**, ha anunciado esta semana la creación de unidades de patología mamaria en los hospitales de referencia de la región a lo largo de esta legislatura, con motivo de su participación en el debate sobre "Asistencia médica de calidad en el cáncer de mama", organizado por la Junta, la defensora de Pueblo y la Asociación de Mujeres Afectadas de Cáncer de Mama de Albacete, ciudad ésta en la que se ha celebrado.

En su intervención el consejero se refirió al informe elaborado por **Henar Merino** sobre el derecho de acceso a la asistencia sanitaria de calidad en el cán-

cer de mama indicando que "ha sido recibido en la Consejería de Sanidad muy positivamente por su análisis riguroso del problema y por su propuestas, que van en la dirección y que se tendrán en cuenta".

Así mismo anunció que en esta legislatura se podría completar el protocolo recomendado por la Sociedad Española de Senología y Patología Mamaria sobre la creación de estas unidades: "Prevedemos que en uno o dos años obtendremos la acreditación de Albacete y Toledo, para seguir por el resto de provincias después".

Desde la Consejería de Sanidad se están desarrollando desde hace años programas de prevención y tratamiento.



● derrumbamiento

A PESAR DE SU GRAN PESO, NO CAUSARON DAÑOS

Dos piedras de gran tonelaje se desprendieron esta semana entre el Puente de Alcántara y el Arroyo de la Degollada, en Toledo. A pesar de que, como puede apreciarse en la foto de **Rebeca Arango**, tenían un tamaño considerable, no hubo que lamentar desgracias personales, y eso que esa zona es un lugar muy transitado de la ciudad. Todo parece indicar que la causante del siniestro fue la lluvia que con tanta insistencia cayó en Toledo durante el martes, 30 de septiembre.





DAVIMAR CONCESIONARIO

TRACTORES 5020

Nuevos Tractores de 74 a 90 CV

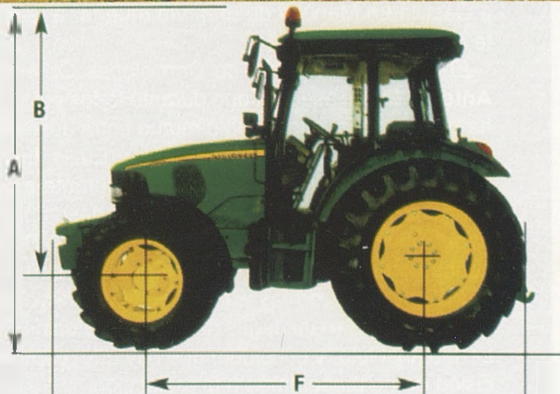

CARRETERA MADRID-TOLEDO, Km. 63,800
APARTADO DE CORREOS: 382
TELÉFONOS: VENTAS Y REPUESTOS: 925 35 34 16
TALLER: 925 35 33 09

ASÍ VIERON EL ADIÓS DE BONO

DE LA INCREDELIDAD AL "SE PIERDE UN OPORTUNIDAD"



El anuncio de **José Bono** de que no será candidato para las elecciones autonómicas de 2007 y que se encuentra en su último mandato -que se pudo leer en la entrevista que el presidente de la Junta concedió a ECOS y que publicábamos en el último número de esta revista- ha suscitado muchos comentarios y opiniones.

El primero en pronunciarse, a instancias de la prensa, fue el PP. El secretario segundo de las Cortes, **Leandro Esteban**, aseguraba el mismo día que se publicó la entrevista que "hoy es un día de caras largas en el PSOE, porque muchos saben que 'lo suyo' depende de Bono". Esteban cree que ésas son sus intenciones, aunque está convencido que el Partido Socialista presionará a lo largo de la legislatura y hasta el último minuto para que cambie de idea. Su jefa de filas, la presidenta y portavoz del Grupo Popular, **Rosa Romero**, insiste en que el PP debe trabajar mirando a sus propios recursos y candidatos. "Es una decisión personal, no es la primera vez que lo dice y, por lo tanto, no sé si creérmelo, habrá que esperar. Debería haberse fijado en la elección de Aznar".

Dentro del Gobierno se prefiere no profundizar. Preguntada al respecto,

LA "VÍA MUERTA" Y LA SIMBIOSIS ENTRE BONO Y CASTILLA LA MANCHA

Desde los sindicatos se respeta la decisión de **José Bono**. En este sentido, **Carlos Pedrosa**, secretario regional de UGT, afirma que "éste es un mandato de gran trascendencia, con decisiones muy importantes, por ejemplo en materia de empleo. Si se cumplen las expectativas que hay planteadas, tiene la oportunidad de poner un broche de oro a su marcha". En cualquier caso, para Pedrosa los gobiernos presididos por Bono han sacado a Castilla-La Mancha de una "vía muerta" a "ser bastante dueña de su futuro".

El secretario regional de Comisiones Obreras, **Juan Antonio Mata**, asegura que durante todos estos años se ha producido un intercambio mutuo entre José Bono y la comunidad de Castilla-La Mancha. "En la fuerza y la identidad que la región ha adquirido durante estos años el impulso político del presidente ha desempeñado un papel muy importante. Pero al mismo tiempo Bono se ha hecho con esta región". Mata asegura que con los resultados obtenidos en las autonómicas de mayo de 2003, "los castellano-manchegos han dado al presidente una libertad absoluta" y considera que hay que respetar su decisión de no presentarse a la reelección.

Ni UGT ni CC.OO. han valorado la posibilidad de que Bono suceda a **José Luis Rodríguez Zapatero** al frente del PSOE, un asunto que entienden que en estos momentos sólo pertenece al campo de las especulaciones.

EL BONO PARA 2007 DE UN GRAN PRESIDENTE

la consejera de Cultura, **Araceli Muñoz**, rehuía opinar abiertamente. "Ése es su estado de ánimo, es su opinión; no me toca a mí dar más detalles sobre ese tema".

Para algunos Bono es sincero, pero piensan que si **José Luis Rodríguez Zapatero**

tiende que "es una pena que un presidente tan bueno se nos vaya. Para la Federación Empresarial el balance de su gestión es positivo".

Para el presidente de la Cámara de Comercio de Toledo, **Fernando Jerez**, "es

ESTEBAN: "HOY ES UN DÍA DE CARAS LARGAS EN EL PSOE, PORQUE MUCHOS SABEN QUE 'LO SUYO' DEPENDE DE BONO"

pierde las elecciones generales de marzo, dará un paso al frente. El presidente de la Confederación de Empresarios de Castilla-La Mancha, **Jesús Bárcenas**, dice que "debe tener muy madurada esta decisión y, cuando se la ha planteado tan pronto". El presidente de Fedeto, **Ángel Nicolás**, en-

una pena, porque perdemos un gran presidente; pero es una decisión que entendemos todos". Jerez es de los que piensan que Bono cruzará el Tajo, eso sí, si el horizonte está despejado. No cree que le apetezcan peleas internas como las libradas en el Congreso Federal de 2000.

ecos • Fotos: Archivo



RAJOY, RESPETO Y PRUDENCIA ANTE EL ANUNCIO DE BONO

"Respeto la decisión que haya adoptado el presidente de Castilla-La Mancha. Es una decisión personal que no me corresponde a mí valorar". Así de respetuoso y prudente se mostraba el secretario general del PP y candidato para las elecciones general de marzo de 2004, quien presidió la Junta Directiva Regional "popular" en Toledo.

JEEP GRAND CHEROKEE

103 VALLES
1255 MONTAÑAS
633 RÍOS
533 LAGOS
88 CUMBRES

TOTAL.....**36.035€**

HOY LA LIBERTAD CUESTA **3.300€**
MENOS QUE AYER

HASTA EL 31 DE OCTUBRE LLÉVATE EL NUEVO
JEEP GRAND CHEROKEE CRD POR SÓLO **36.035€**



www.chrysler-jeep.es 902 352 352

Gama Grand Cherokee Gasolina desde **30.945€**

Jeep es una marca registrada de DaimlerChrysler. Emisiones de CO₂: 285-372 (g/km). Consumo combinado (l/100km): 9,7-15,7. Precio válido para vehículos en stock hasta el 31 de Octubre, sólo en Perímetros y Suburbanos.



ATOR MOTOR, S.A.
Concesionario Oficial Chrysler-Jeep

Autovía de Madrid-Toledo, KM 62,800. 45280 OLIAS DEL REY (TOLEDO) Tel: 925 35 49 10
www.atormotor.com

A CIENCIA INCIERTA

CERÁMICA NUMANTINA



ARTURO MARQUÉS

La pseudoescisión de los ceramistas de Talavera no presagia nada bueno. Ni para el colectivo de artesanos de esa comarca de origen, ni para la Federación Empresarial Talaverana (Fepemta) ni para la Ciudad de la Cerámica.

Los mandamases -o "mandamemos", según se mire- de la patronal talaverana están cometiendo un error, a estas alturas ya da lo mismo que sea por acción, omisión o mera desconsideración, al dejar -o propiciar, según se mire- que este emblemático colectivo gremial abandone la organización que con más ardor -no sé si guerrero, tal vez provinciano, pero en cualquier caso encomiable- ha mantenido el talaveranismo como santo y seña. Creo que con este tropiezo, los dirigentes *fepemtin*os dan un paso atrás y conducen al empresariado del oeste toledano al numantínismo. Será muy romántico, pero nada más. El numantínismo ideológico en el que con frecuencia cae IU me parece loable, y hasta lo comparto en muchos casos, ya que hablamos de principios y éstos no deben ser alterados. Pero cuando se trata de los "emprendedores", de los defensores de la caprichosa libertad de mercado y de la cuenta de resultados por encima de todo, el romanticismo no encaja en balance alguno.

Por mucho que Fepemta intente recomponer ahora el puzzle con una asociación de ceramistas de nuevo o antiguo cuño (en el fondo, lo que ahora está en disputa es el nombre "Asociación de Artesanos y Ceramistas" y las prerrogativas legales y económicas que conlleva) y con directivos de paja -que me perdonen **Emilio Cruz** y **Olegario Amor**, si es que aún siguen siendo presidente y vicepresidente del engendro- el mal está hecho en cuanto han dejado que se consumase la escisión.

Soy de los poquísimos que comprendo y apruebo que la patronal talaverana persista en la denuncia de los desaguisados que se cometieron para parir el hiper que quieren abortar, arrojando con valor -no sé si con lógica- la impopularidad que les puede acarrear tanta "firmeza". Pero no concibo que, cuando más los necesitan, se dediquen a podar las ramas más fuertes del árbol de la supervivencia, sustentadas, por ejemplo, por el peluquero **Vidal Torrero** y el ceramista **Roberto Perea**.

A este paso, Fedeto terminará llevándose al huerto todo... y sin coger el azadón. No le hará falta.



De izquierda a derecha, Luis de Grandes, portavoz del PP en el Congreso; Ana Mato, coordinadora de Organización; Mariano Rajoy, José Manuel Molina, presidente regional; y Rosa Romero.

RAJOY VE "MUY CLARA" LA BICEFALIA REGIONAL

Castilla-La Mancha es la octava "organización territorial" que visita desde que oficialmente fuera designado por el propio **José María Aznar** como su sucesor y próximo candidato a ocupar la Presidencia del Gobierno de España en las elecciones de marzo. **Mariano Rajoy** presidió el martes 30 de septiembre la Junta Directiva regional del PP castellano-manchego aunque, previamente, en rueda de prensa, había mostrado su sorpresa cuando se le cuestionó sobre la bicefalia que funciona en la región, con **José Manuel Molina** como presidente regional y **Rosa Romero** de presidenta y portavoz del Grupo Parlamentario. "Lo veo clarísimo -recalcó-, zanjando así un tema que no tienen tan claro en en seno regional.

Minutos más tarde, ya en la Junta Directiva, confirmó que no se iba a producir ninguna reestructuración territorial antes de que se celebren las elecciones generales de marzo, repitiendo lo mismo que ha afirmado desde que fuera nombrado candidato. Una "faena de aliño", como lo calificaron algunos de los presentes. Sí pidió que, a partir de ahora, en Génova están abiertos a cualquier sugerencia que realice el PP castellano-manchego.

¿SERÁ AYÚCAR DEFENSOR DEL PACIENTE?
Afirmar que ha sido el propio José Bono quien le ha tanteado y que, al menos en principio, él no ha dicho que no. El ex presidente de la Diputación toledana, el "popular" Miguel Ángel Ruiz-Ayúcar, de profesión médico anestesista, podría ser el primer Defensor del Paciente que tuviera Castilla-La Mancha. Si tu partido te "abandona", otros te recogerán.

LA COMIDA DE AGUSTÍN CONDE Y ROSA ROMERO
¿De qué hablaron la secretaria regional del PP, Rosa Romero; y el actual senador Agustín Conde? Es curioso, pero se juntaron en la misma mesa, para comer, un día después de la entrevista de aquella con Bono. Que las armas las carga el...



H. Viñarás Toledo presenta su red de agentes en Toledo.

En **H. Viñarás Toledo** le ofrecemos todo lo necesario para disfrutar de su Peugeot sin preocupaciones. Desde la financiación más adecuada, pasando por la gama más amplia tanto en vehículos nuevos, como de ocasión, y, por supuesto, el servicio posventa más completo, rápido y profesional. **Hermanos Viñarás**, su Concesionario Peugeot.



PEUGEOT

H.VIÑARAS TOLEDO - Ctra. Madrid-Toledo, km.63,200 - Tel.: 902 307 607 - Olías del Rey (Toledo)
Red de Agentes: **TALLERES BONILLA** - Tel.: 925 245 439 - Toledo (Polígono) - **JANAUTO MOTOR** - Tel.: 925 51 23 12 - **ILLESCAS GONZAUTO** - Tel.: 925 77 06 42 - Torrijos - **GONZAUTO** - Tel.: 925 78 53 10 - Fuensalida - **TALLER CALDERON** - Tel.: 925 41 01 28 - Navahermosa - **AUTO REPARACION SONSECA** - Tel.: 925 39 53 04 - Sonseca - **AUTOS CELCHA** - Tel.: 925 75 03 05 - Puebla de Montalban - **AUTO PUJYREL** - Tel.: 925 37 08 35 - Polan - **TALLERES GARCIA MAYOTAL** - Tel.: 925 34 70 82 - Orgaz - **TALLERES CECILIO** - Tel.: 925 48 19 03 - Consuegra - **TALLERES DIMAS MERCHAN** - Tel.: 925 30 07 92 - Mora de Toledo



NAVARRO *N* LÓPEZ 1904
BODEGAS

Carretera Nacional 4 Km. 194 13300 VALDEPEÑAS Ciudad Real Tel. 902 193 431 Fax 902 193 432

LOS JUECES SE SALEN CON LA SUYA

EL MINISTERIO ENTIENDE QUE EL JUZGADO DE GUARDIA NO PUEDE ESTAR SOLO Y EL TRASLADO ES CUESTIÓN DE SEMANAS



En la reunión en la que se decidió que el Juzgado de Guardia solo no es operativo estuvieron, entre otros, la delegada del Gobierno, el presidente de la Audiencia Provincial y el juez decano de Toledo.

Finalmente han logrado salirse con la suya. Principalmente porque era una cuestión de pura lógica. Si todo transcurre como ellos esperan, el traslado provisional de los Juzgados de Primera Instancia e Instrucción de Toledo, situados en la calle Gerardo Lobo, será cuestión de un mes y medio en el mejor de los casos, siempre y cuando el Ayuntamiento "oferte" un local adecuado y el Ministerio de Justicia -que no pondría ninguna pega- dé el definitivo visto bueno.

Decisión que se adoptó el miércoles 1 de octubre, en el transcurso de una reunión que mantuvieron en Toledo la delegada del Gobierno en la región, **Encarnación Naharro**; el presidente de la Audiencia Provincial de Toledo, **Julio Tasende**; el juez decano de Toledo, **Juan Ramón Brigidano**; la concejal de Urbanismo del Ayuntamiento, **Mari Paz Ruiz**; el director general de Justicia, el subdirector de Infraestructuras y el gerente territorial de Justicia.

MARCHA ATRÁS

Lo cierto es que el representante del Ministerio de Justicia confirmó que, efectivamente, el Juzgado de Guardia no puede trabajar solo porque, tal y como confirmó a ECOS el juez decano, no es muy operativo. Ello y las obras del Palacio de Congresos, que provocaron el "motín" tanto de los jueces como de los trabajadores de los Juzgados, hicieron que las protestas al fin, después de varios años de "lucha", calaran.

Al nuevo local se trasladarán, por lo tanto, los cuatro Juzgados de Primera Instancia e Instrucción que hay en el edificio actual, además de el Registro Civil, la clínica médico-forense, el Decanato, el Juzgado de Guardia y el Servicio Común de Notificaciones y Embargos.

César del Río • Foto: Archivo

Audi A3 de 102 CV a 250 CV. Emisión CO₂ (g/km): de 151 a 259. Consumo medio (l/100 km): de 5,6 a 10,8.

¿Intimida?

Nuevo Audi A3. Aún por civilizar. Hay quienes echaban en falta emociones más intensas en un mundo tan civilizado. Que buscaban un automóvil con unas líneas más agresivas. Capaz de despertar instintos dormidos. Un automóvil equipado con motores V6 de hasta 250 CV de potencia. Con avances como el revolucionario cambio DSG (Direct Shift Gearbox) y la tracción integral quattro®. Para todos ellos tenemos buenas noticias. El nuevo Audi A3 ya anda suelto.

Carfesa
Ctra. Madrid Toledo, km 63
Tel. 925 35 34 25
45280 Olias del Rey

PROGRAMAS DE DOCTORADO

BIENIO 2003/2005

- Análisis Territorial y Patrimonio Histórico
- Arte Contemporáneo e Investigación
- Biología y Tecnología de los Recursos Cinegéticos
- Cambio Social y Educación
- Ciencia e Ingeniería Agrarias
- Construir el Pasado. Visiones desde el Mundo Contemporáneo
- Convergencia y Desarrollo Regional en la Unión Europea
- Creación de Empresas
- Criminología
- Derecho Comunitario
- Economía Financiera y Contabilidad
- Economía Industrial y Relaciones Internacionales
- El Mundo Hispánico. Patrimonio Intercultural
- Estudios Filológicos
- Interpretación de los Derechos Constitucionalmente reconocidos
- La Nueva Cultura Visual. La incidencia de la tecnología en las dos últimas décadas
- Los Derechos Humanos y el Sistema Penal
- Proyecto, Construcción y Gestión del Territorio
- Psicología
- Química
- Sociedad y Humanidades: Lecturas de la Modernidad en el nuevo milenio
- Técnicas de Modelado y Análisis en Ingeniería
- Arquitectura y Gestión de la Información y del Conocimiento en Sistemas de Red (**Mención de Calidad otorgada por la ANECA**)
- Territorio y Patrimonio Histórico y Cultural

PROGRAMAS INTERUNIVERSITARIOS

- Derecho Tributario Europeo
- Gestión Técnica y Económica de Sistemas de Generación, Transporte y Distribución de la Energía Eléctrica
- Ingeniería Química Ambiental de los Materiales (**Mención de Calidad otorgada por la ANECA**)
- Enología
- La Educación Física. Nuevas Perspectivas
- Química Sostenible (**Mención de Calidad otorgada por la ANECA**)

Matrícula: Del 13 al 27 de octubre
Más información: En Unidades de Gestión de Alumnos de Campus.
E-mail: mariaisabel.rubio@uclm.es/
juan.fresneda@uclm.es
y www.uclm.es

TORRIJOS: RECONOCEN EL ROBO DE DOCUMENTOS EN EL JUZGADO

Fueron acusadas de la supuesta sustracción de casi 300 expedientes penales, pero finalmente no habrá juicio. Y es que, tal y como pudo conocer ECOS, las dos jóvenes que eran funcionarias del Juzgado de Torrijos (una, natural de Toledo; otra, de Talavera), que fueron detenidas en febrero de 2002 tras ser acusadas de ser las presuntas autoras del robo de las citadas diligencias previas, todas ellas penales y correspondientes al año 2000, se han conformado con la calificación que realizó el fiscal y con ello han evitado tener que someterse al correspondiente juicio.

Una vista oral que debía haberse celebrado con jurado popular. Ambas jóvenes, que comparecieron delante del juez en Torrijos hace ya unas fechas, han sido inhabilitadas durante un año para ejercer cargo público alguno.

En un principio se les imputó dos supuestos delitos: uno primero de falsedad en documento público y un segundo de sustracción de documentos públicos. Detenciones que causaron un gran revuelo en el mundillo judicial

LAS DOS EX FUNCIONARIAS, DE ACUERDO CON LA PETICIÓN FISCAL

Las dos funcionarias del Juzgado de Torrijos fueron detenidas el 28 de febrero de 2002 y puestas en libertad dos días y medio después.



toledano, porque el Consejo General del Poder Judicial inició la correspondiente investigación y hubo que habilitar a cuatro funcionarios y a un juez de Toledo para que fueran por las tardes, cuando finalizaban su trabajo, para recuperar el tiempo perdido, que era mucho.

César del Río • Foto: Archivo

Inspiración propia.

zoom-zoom

Toda la experiencia del Mazda6 nos ha inspirado para crear el primer Mazda fabricado en España: el nuevo Mazda2. Un diseño distintivo y un interior único en su clase en el que se han cuidado hasta los más pequeños detalles. Un nuevo Mazda líder en espacio interior y con el máximo equipamiento de seguridad. Con un excepcional comportamiento dinámico, con motores 1.2, 1.4 y 1.6 en versiones gasolina y diésel Common Rail de última generación.

mazda.COM - 902 345 456



Nuevo Mazda2. Inspiración propia.

(5) Garantía original: 3 años o 100.000 kms. Seguridad Mazda opcional de 5 años sin límite de kilometraje. Todos nuestros vehículos cuentan con Asistencia Mazda durante su periodo de garantía. Consumo ponderado: entre 4,3 y 7,1 l/100 Km. Emisiones CO₂: entre 149 y 188 g/km.

Nipon Toledo S.L.
Ctra. Madrid-Toledo, Km 63. Olías del Rey. Toledo. Tel.: 925 35 33 89

EVA LÓPEZ, ALCALDESA DE LILLO; PERO EL EX ALCALDE SE QUEDA URBANISMO



Concejales del Grupo Popular de Lillo.



La nueva alcaldesa, Eva María López.



Sánchez Casas y Esperanza de las Heras.

El Pleno celebrado en Lillo el día 30 de septiembre, bajo la vigilancia de la Guardia Civil, no ha deparado ninguna sorpresa, si no es para los dirigentes del PSOE, que habían pedido a **Julián Sánchez Casas** abandonar tanto la alcaldía como su acta de concejal. Y no ha sido así. Es más, se le ha dado Urbanismo, una de las responsabilidades más fuertes de la gestión municipal. A su vez, la otra parte del culebrón del verano, la concejala **Esperanza de las Heras**, también se mantiene a flote y asume responsabilidades dentro del equipo de gobierno.

Tras la negativa del teniente de alcalde, **Francisco Sánchez**, resulto elegida alcaldesa **Eva María López** con siete votos a favor (PSOE) y tres en contra (PP). El edil in-

dependiente de Alla no pudo asistir al pleno.

También se aprobó la dedicación exclusiva de Francisco Sánchez, primer teniente de alcalde, con un sueldo de 14 pagas al año de 1.200 euros cada una. El equipo de gobierno lo forman: Eva María López, alcaldesa, que asume Cultura y Educación y Sanidad; Francisco Sánchez, Obras, Servicios y Personal; **Manuel Téllez**, Hacienda, Seguridad Ciudadana, Policía, Régimen Interior y Protección Civil; **Lourdes Vélez**, Deportes, Juventud y Fiestas; Sánchez Casas, Urbanismo y Medio Ambiente; Esperanza de las Heras, Agricultura, Urbanización Carahorma, Aeródromo y Cementerio; y **Julián Villarreal**, Bienestar Social, Parques y

Jardines, Alumbrado Público y Servicios Generales. Sobre la continuidad de Sánchez Casas, el PSOE explicó que ha sido una decisión de todos los concejales y que darle Urbanismo se debe a que es la persona con más experiencia para ello.

El portavoz del Grupo Popular en el Ayuntamiento de Lillo, **Ángel Valencia**, manifestó "su malestar ante esta situación y considera que es una tomadura de pelo para el pueblo, para el propio Partido Socialista y para toda España, ya que se había comunicado por televisión a nivel nacional que iba a dimitir de todos sus cargos, y resulta que es mentira". La candidata del PP a la Alcaldía, **Maribel Chaves**, dijo que "todo esto no es más que una bajada de pantalones de los dirigentes del partido socialista. Resulta que sigue y con una de las concejalías más importantes; hemos cambiado de collar pero con el mismo perro".

SEGÚN EL PP, LOS SOCIALISTAS HAN TOMADO EL PELO A TODA ESPAÑA MANTENIENDO A SÁNCHEZ CASAS COMO CONCEJAL

Texto y fotos. Antonio Mancera



Nuevo ŠkodaSuperb.
Desde 22.960 €



Con motores 1.8 T y V6 30V gasolina, 1.9 TDI 130CV y 2.5 TDI V6, ocho airbags, Climatronic, cambio Tiptronic y faros bi-xenón, según versiones. Para los que siempre serán fieles a sí mismos.

PVP recomendado Skoda Superb 1.9 TDI 130CV Classic para Península y Baleares. Transporte e impuestos incluidos. Consumo urbano / extraurbano / ponderado: 7,8 / 4,7 / 5,8 l/100 km. Emisión de CO₂: 154 g/km. Teléfono Atención al Cliente: 902 45 65 75 | www.skoda.es

MOTOR PACÍFICO TOLEDO Ctra. Nac. Madrid-Toledo, Km. 63,7 · Tel. 925 35 38 11 · Olías del Rey-Toledo

CENTRO DE BOLSA, VALORES, FONDOS Y PATRIMONIO

Si no
confías
tu vida a cualquiera...

¿Por qué lo haces
con tu dinero?

VEN AL CENTRO DE BOLSA, VALORES, FONDOS Y
PATRIMONIO DE CAJA RURAL DE TOLEDO.

**Centro de
operaciones,**
para negociar
en tiempo real
con todos los
mercados del mundo.

Calle Comercio, nº 52. Toledo
(esquina a Plaza de Zocodover)
www.bolsa.toledo@cajarural.com



Porque en el Centro de Bolsa, Valores, Fondos y Patrimonio de Caja Rural de Toledo disponemos de todo lo necesario para que tu dinero goce de buena salud. Con los medios informáticos más avanzados y rápidos y los mejores especialistas en finanzas. Para que obtengas el mayor rendimiento de tus inversiones. Con un servicio exclusivo y personalizado de seguimiento para cada operación. Con la mejor atención para que tengas las mayores garantías de éxito.

**CENTRO DE BOLSA,
VALORES, FONDOS
Y PATRIMONIO**

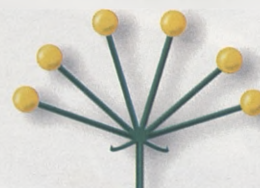

**Tu confianza
nos hace importantes**

**CAJA RURAL
DE TOLEDO**

www.cajarural.com/toledo



SE VA EL PRIMER Y ÚNICO RECTOR DE LA UNIVERSIDAD

El acto de apertura del curso universitario 2003-04 y la investidura de los nuevos doctores de la Universidad de Castilla-La Mancha destapó esta semana la noticia del presente ejercicio lectivo. El único rector que ha tenido la institución desde su puesta en marcha hasta la fecha, **Luis Arroyo**, anunció ante todos que no se presentará a la reelección en el proceso que tendrá lugar en el mes de diciembre, cuando ha de renovarse este cargo.

Tras 16 años al frente de la institución académica castellano-manchega, Arroyo considera que su marcha será un estímulo "para que la institución académica asuma con decisión los nuevos retos que se le presentan".

Luis Arroyo seguirá en la Universidad regional, donde dará clases de su especialidad en Derecho.



El rector, durante la investidura de los nuevos doctores de la Universidad.



Auto-Motor

SERVICIO OFICIAL CITROËN



CITROËN C-3



**Exposición y Venta
Vehículos Nuevos y de ocasión**

**Diseño
Innovador**

**Mecánica
Electricidad
Chapa y Pintura al Horno**

www.automotorsl.com

C/ Marches, 15 - Políg. Industrial - TOLEDO - Telf. 925 230 939 - Fax. 925 230 048

Se busca pared



A ser posible en habitación acogedora y cálida, en la que el diseño de los distintos elementos evidencie el gusto por lo nuevo sin renunciar a la armonía de líneas y tonos.

Un ambiente sosegado y sin estridencias, pero alegre y sugerente.



Tels: 925 02 72 02 / 03 Fax: 91 726 17 29
E-mail: comercial@visel.com www.visel.com



Serie T

6 modelos. 18 versiones. 7 acabados

"CARMEN" ANIMARÁ LA GRAN GALA DEL ROJAS



Sobre estas líneas, "Carmen", el espectáculo que se representará en la gala. Arriba, "Manuscrito encontrado en Zaragoza", doblemente galardonado.

"Carmen. Ópera sangrienta" será el espectáculo que acompañe, el domingo 5 de octubre, a la undécima gala de entrega de premios Teatro de Rojas, que dará comienzo a las ocho de la tarde. **Gustavo Tambascio** dirige esta particular adaptación de la ópera de **Bizet** que se encuentra de gira por España y Europa con gran éxito. La carcajada está garantizada en esta mezcla de copla, tango, blues y ópera que pondrá en escena "Producciones Gentiles".

Mabel Lozano y **Andoni Ferreño** han sido invitados a esta noche de gala en la que recogerán galardones: **Berta Riaza**, premio a la mejor interpretación femenina 2002; **José Sazatornil** "Saza", mejor interpretación masculina; y **Josefina Molina**, mejor dirección escénica. "Manuscrito encontrado en Zaragoza" recibe doble galardón, mejor espectáculo y mejor texto de autor español vivo.

DISPARÓ A OTRO INDIVIDUO POR CELOS

No pasó nada grave, pero el domingo 21 de septiembre el toledano barrio de Azucaica pudo ser escenario de un lamentable y trágico suceso. Y es que un individuo, armado con un rifle de caza mayor se puso a disparar contra otro adulto.

Alertada la Policía se trasladó al lugar de los hechos, donde pudo reducir al agresor, quien al parecer disparaba llevado por los celos y diversas desavenencias con la víctima.

El detenido, que tiene 25 años de edad y responde a las siglas R.M.O., ha sido acusado de un presunto delito de homicidio y se ha decretado su ingreso en prisión.

ANTES DE DAR
A TU PERRO POR PERDIDO



BUSCA BIEN AQUÍ DENTRO



SPACE STAR 11.750 €*
gama desde: (1.955.036 PTAS)

Todos apreciamos nuestro espacio personal. Eso es lo que inspiró al Space Star, el equilibrio perfecto entre un exterior compacto y maniobrable y un interior espacioso y cómodo. Una a esto su sofisticado diseño, su equipamiento excepcional y un completo equipamiento en seguridad, y tu búsqueda del coche perfecto habrá terminado.

MOSAUTO: Aut. N-401, Km. 83,3, OLÍAS DEL REY. Tel: 926 36 37 61

www.mitsubishi-motors.es

DRIVE ALIVE



Nuevo Space Star con motores diesel de inyección directa Common Rail de 115 CV y 102 CV. Motores de gasolina de 82 CV y 98 CV. Emisiones CO₂: 145 - 171 g/Km y consumo mixto 5,5 - 7,2 l/100 Km.

El modelo fotografiado puede no corresponderse con el precio promocional. 3 años de garantía sin límite de kilometraje. Asistencia 24 h en toda Europa. *Precio promocional válido para Península y Baleares hasta fin de mes. IVA, IM y transporte incluidos. Ayudas del gobierno no incluidas.

RIVELLES-ESPERT, DUELO ARTÍSTICO EN EL PALENQUE

Dos de las mejores actrices de España, la castellana **Amparo Rivelles** y la catalana **Nuria Espert**, se verán las caras el domingo 12 de octubre, en el Teatro Palenque de Talavera, coprotagonizando la obra de **David Hare** "La brisa de la vida", dirigidas por **Lluís Pascual**. No será, ni mucho menos, el único plato fuerte de la programación cultural del mes. El jueves 16, saldrá al mismo escenario **Maribel Verdú** interpretando "Por amor al arte", obra de **Neil Labute** que ha sido dirigida por **Gerardo Vera** y en la que intervienen también **Juanjo Artero** y **Beatriz Santana**.

El día 31 quienes saldrán al escenario no constituyen, ni mucho menos, una pareja insólita. Y tampoco son de los que se hayan alejado nunca de los teatros por culpa del cine. Se trata de **Quique Camoiras** y **Juanito Navarro**, que vuelven al Palenque con "A mi mujer la aguantas tú", de **Juan José Alonso Millán**. Y el cuarto "plato fuerte" del mes llegará el sábado, día 25, de la mano del bailarín y coreógrafo **Víctor Ullate**.

El programa del mes se completa con dos exposiciones en el Lagar de San Prudencio (la de esculturas abstractas de **Dionisio Martínez Arnáiz**, que se inaugurará el día 10 y se clausurará el 17; y la de obras pictóricas de **Juan Carlos Magamud**, que podrán ser contempladas entre el 18 y 31 de octubre); dos conferencias sobre Arte y Cultura en la Edad Media, a cargo

MARIBEL VERDÚ, EL DÚO CAMOIRAS-NAVARRO Y EL BALLET DE VÍCTOR ULLATE, ESTE OTOÑO



de **Luis Santamaría** (los días 21 y 28, en la Biblioteca municipal) y los conciertos dominicales de la Banda Municipal en el templete de los jardines.

El "otoño cultural" nos tiene reservados otros espectáculos, entre los que cabe destacar, el 2 de noviembre, la ópera "La flauta mágica"; la velada musical con el saxofonista **Pedro Iturralde**, el 29; y las representaciones teatrales de "El adefesio" (obra de **Rafael Alberti** que protagonizarán **Manuel Galiana** y **María Luisa Merlo** el domingo 9) y de "Romeo por Julieta", versión libre de la inmortal obra de **Shakespeare**, que llegará al Palenque el día 15. Y en diciembre el programa no decae con "Las bicicletas son para el verano" (sábado, 17) o "La escalera", la única obra "no recomendada para menores de 18 años" de todo el programa, que pondrán en escena el día 13 **José Luis Pellicena** y **Julio Gavilanes**.

Arturo Marqués • Fotos: Archivo

90.000 ESPECTADORES EN EL PRIMER SEMESTRE

El concejal de Cultura del Ayuntamiento de Talavera, **Carlos Gil**, y el director del Organismo Autónomo Local de Cultura, **Alfredo Alonso**, han mostrado su satisfacción por la respuesta que los talaveranos han tenido con las actividades programadas durante los seis primeros meses del año, que en conjunto tuvieron una afluencia de 88.153 espectadores. Destacaron también el hecho de que la ocupación de los teatros Victoria y Palenque superó en ambos casos el 78 por 100 del aforo, un porcentaje que mejora en 15 puntos al del primer semestre de 2002.

Los espectáculos -con taquilla- más vistos fueron "La malquerida", "El príncipe y la corista", "La comedia de Carla y Luisa", "Paseando a Miss Daisy".



RENFE DARÁ A TALAVERA EL TERRENO QUE NO USE PARA EL AVE



Momento de la visita institucional a los terrenos de la futura estación del AVE.

El secretario de Estado de Infraestructuras, **Benigno Blanco**, ha anunciado que el Ministerio de Fomento no se hará cargo de los millonarios costes que podría suponer el soterramiento de las vías del tren -tanto de las actuales como de las del AVE, si es que finalmente se opta por instalar la estación del mismo en el mismo lugar que ahora ocupa la estación del ferrocarril convencional- pero a cambio se comprometió a ceder al Ayuntamiento de Talavera los terrenos que actualmente posee Renfe en la ciudad (unos 70.000 metros cuadrados) que queden libres cuando se culminen las obras para poner en marcha el proyecto del tren de alta velocidad.

Blanco acudió a Talavera para constituir la Comisión de

Seguimiento del AVE en Talavera de la Reina, en la que participan el Ministerio de Fomento, la Junta de Comunidades, el Ayuntamiento de Talavera y la propia Renfe. Las administraciones nacional, regional y local han creado una comisión de técnicos cuya primera misión será estudiar la viabilidad y los costes del soterramiento de las vías, que serían sufragados -si la fórmula se considera viable- por el ayuntamiento y el Gobierno regional. En principio, y a la espera de que la citada comisión técnica emita sus informes, todas las partes implicadas, así como los partidos y colectivos vecinales de Talavera, se intentará que la estación del AVE se construya donde está la actual estación de tren en vez de ubicarla en el extrarradio de la ciudad.

Arturo Marqués • Foto: José Peña

HONDA
The Power of Dreams



SPORT GEAR SHIFT en el salpicadero:

ARRIBA

Y ARRIBA



¿La palanca de cambio arriba, en el salpicadero? ¿Por qué? Muy sencillo: ahorras tiempo, conduces más. Del volante a la palanca de cambio en milésimas. Se llama Sport Gear Shift. Una gran idea inspirada en la pura deportividad Honda. Información 900 30 80 80 www.honda.es

Motors: 16 válvulas, diesel CTDi y gasolina de 90 a 200 CV, 4 airbags, ABS con EBD, climatizador, sistema audio, llantas aleación, sensores de parking, frenos antibloqueo. Gasolina desde 13.400€. Diesel desde 15.500€. PVP recomendado en Península y Baleares incluyendo IVA, transporte e imp. de matriculación. Plus 1 primer año incluido. Garantía de 3 años, ampliable a 5 años hasta de km a través de la Red de Concesionarios Oficiales de automóviles HONDA en Península y Baleares.

Consumo/miuto: 1/100 Km: 5 - 8,9. Emisión CO₂: (g/km): 134 - 112

3 y 5 puertas
CIVIC



Vimahesse T.L., S.L.

Autovía Madrid-Toledo, Km. 62,9. Tel. 925 35 30 18. OLÍAS DEL REY, TOLEDO. www.vimahesse.honda.es

CAJA

CASTILLA

LA MANCHA

Y EDICIONES

MARTÍNEZ ROCA,

GRUPO PLANETA,

CONVOCAN

LA CUARTA

EDICIÓN

DEL PREMIO

DE NOVELA

HISTÓRICA

ALFONSO X

EL SABIO,

DOTADO CON

42.000 €,

Y UN ACCESIT

DE 12.000 €

PARA LA

OBRA

FINALISTA

m̄r



**PREMIO DE NOVELA HISTÓRICA
ALFONSO X EL SABIO**

El objetivo del mismo es promover la creación y divulgación de aquellas novelas con calidad literaria que ayuden al lector a profundizar en el conocimiento de la historia y en la comprensión de la realidad contemporánea que de ella se deriva.

PRESENTACIÓN DE OBRAS HASTA EL DÍA 31 DE DICIEMBRE DE 2003

INFORMACIÓN Y BASES:

- EDICIONES MARTÍNEZ ROCA. Pº Recoletos, 4-3ª P. Madrid.
www.edicionismartinezroca.com
- OBRA SOCIAL Y CULTURAL DE CAJA CASTILLA LA MANCHA
C/ Recoletos, 1 Toledo
www.ccm.es

Economía

UNOS 6.500 MILLONES PARA LAS "COSAS QUE IMPORTAN" ASÍ SON LOS PRESUPUESTOS 2004

Un total de 25 programas concretos se van a llevar la porción principal de la tarta de los presupuestos regionales que para 2004 ascenderán a un total de 6.515 millones de euros, lo que supone un incremento de un 8,1 por 100 con respecto al año anterior. De esta cifra el 64 por 100 tiene está destinado a la administración de la Junta y el 12,3 por 100 restante a los organismos autónomos que dependen de la Administración regional.

Es de todos conocidos que se trata de unos presupuestos "expansivos" en palabras de la consejera de Economía, **María Luisa Araújo**, "por encima de las previsiones de la economía nacional", afirmaba. Añadiendo que "queremos que el presupuesto realice la función de motor económico".

Una característica principal, según la titular de Economía, "es que éste es el presupuesto de las cosas importantes". De ahí que se haga hincapié en 25 programas de gasto que crecen: sanidad, empleo, educación, bienestar social, urbanismo y medio ambiente. De ellos, seis se llevan la tajada principal. Un ejemplo, de los 469 millones de euros que crece el presupuesto de gastos de 2004, la mitad se lo llevan estos seis programas: atención primaria y atención especializada por lo que al área de sanidad se refiere. Educación infantil y primaria y educación secundaria y formación profesional, en el área educativa; fo-



La consejera de Economía y Hacienda, Araceli Muñoz, hace entrega del proyecto de presupuestos para 2004 al presidente de las Cortes regionales, Fernando López Carrasco. Un acto que se ha convertido ya en tradicional.

LA MITAD DEL CRECIMIENTO SE LO LLEVAN EDUCACIÓN, SANIDAD, EMPLEO Y BIENESTAR SOCIAL

mento del empleo y los mayores en el área de bienestar social.

El presupuesto cambió mucho después de la firma del Modelo de Financiación Autonómica y la asunción de las competencias en materia de empleo, sanidad y educación. Las transferencias de fondos del Estado y los tributos propios son las principales fuentes de financiación de este presupuesto junto con los fondos de la Unión Europea.

Prado Arriero • Rebeca Arango

Ahora en **YUNCOS** (Toledo)



Quad
Center Europe

Motos
TEO VIÑARÁS

Más de 800 m² de instalaciones para todo tipo de motos
Especialidad en QUAD

VISÍTENOS. Se sorprenderá

Polígono industrial de Yuncos. C/ Juan Carlos I, núm. 1.
Tfno: 925 55 76 44. Fax: 925 55 76 43



HOTELES MAYORAL

Historia y calidad; descanso y buen
yantar. Emplazados en tres de las ciu-
dades castellanas con más raigambre,
Toledo, Avila y Ciudad Real, buen ser-
vicio, mejor calidad e insuperable
trato. Junto al Hospital Tavera se
encuentra el Hotel María Cristina, muy
próximo a la Puerta de Bisagra; frente
a la muralla de Toledo abrazado por el
rio Tajo en plena Puerta de Toledo se
encuentra el Hotel Mayoral. Ya en la
falda de la sierra de Gredos, a tan
sólo 10 minutos de Avila, el Hostal
Restaurante Sancho de Estrada. Calidad
histórica, espacio de encuentro...
El centro Residencial Ciudad Real es
un hotel para mayores, situado en la
Plaza del Pilar, (junto a la Plaza
Mayor, Iglesia de San Pedro, Catedral,
etc.), centro de actividad socio-econó-
mico, en un enclave privilegiado...



HOTEL MARIA CRISTINA: Marqués de Mendigorria, 1 • 45003 Toledo • Tel.: 925 21 32 02 • Fax: 925 21 26 50
HOTEL MAYORAL: Avda. de Castilla-La Mancha, 5 • 45003 Toledo • Tel.: 925 21 60 00 • Fax: 925 21 69 54
HOSTAL RESTAURANTE SANCHO DE ESTRADA: Castillo de Villaviciosa Solosanco 05130 Ávila • Tel./Fax: 920 29 10 82
CENTRO RESIDENCIAL HOTEL PARA MAYORES: Plaza del Pilar, 1 • 13001 Ciudad Real • Tel. 926 23 04 98 • Fax: 926 25 60 74

www.hotelesmayoral.com

● empresas

VILLODRE, DIRECTOR REGIONAL DE SOLUZIONA

Ángel Villodre Collado acaba de ser nombrado director de Soluziona en Castilla-La Mancha, empresa donde trabajaba hasta ahora como director del área de Consultoría y del Centro Mixto de Investigación y Desarrollo.

En adelante compatibilizará estas responsabilidades y la representación institucional de Soluziona ante las administraciones públicas y entidades privadas.

Ángel Villodre tiene 42 años, es na-

SOLUZIONA POTENCIA SU RED COMERCIAL EN CASTILLA LA MANCHA

tural de la localidad albaceteña de La Rosa y es ingeniero técnico industrial por la Universidad de Córdoba y Master en Dirección de Sistemas y Tecnología de la Información por el Instituto de Empresa, el nombramiento de Villodre responde al plan de potenciación de la red regional comercial que ha puesto en marcha Soluziona, multinacional dedicada a ofrecer servicios profesionales en áreas como diversas ingenierías, calidad y medio ambiente, telecomunicaciones y consultoría.

En Castilla-La Mancha, esta empresa, que forma parte del grupo Unión Fenosa, tiene oficinas en Ciudad Real, Toledo, Albacete, Talavera, Puertollano y Cuenca, en las que trabajan una plantilla que alcanza 150 empleados.



● vistahermosa

CENTRO DE NEGOCIOS PARA LOS EMPRESARIOS

El presidente de Fedeto, Ángel Nicolás; y el de la Inmobiliaria Vistahermosa, Álvaro Roca de Togres -ambos en la imagen superior-, han firmado esta semana un convenio de colaboración para facilitar a los empresarios asociados a la patronal el Centro de Negocios Italia 113, situado en la toledana calle del mismo nombre.

Dotado de los últimos avances tecnológicos, este Centro de Negocios está especialmente dirigido a los empresarios que no dispongan de trabajadores para que cuenten con una oficina virtual en la que sus clientes y proveedores podrán dejarle sus mensajes profesionales a través de una operadora.



NUEVO
RENAULT MEGANE
SEDAN



Tan sorprendente
como quieras que sea.

Sorprendentemente elegante, respetable, serio, con clase. Puedes elegir entre muchos adjetivos para calificarlo cuando está parado. Pero cuando enciendes el contacto, revela su verdadera naturaleza. Y entonces tienes que acudir de nuevo al diccionario: sorprendentemente impulsivo, ágil, dinámico, preciso, seguro, etc, etc... Tú decides hasta qué punto asombrarte frente a sus instintos. Nuevo Megane Sedan. Tan sorprendente como quieras que sea. 6 airbags, Sistema de Asistencia a la Frenada de Emergencia (S.A.F.E.), Sistema ESP con Control de Subviraje, Sistema Renault de Protección de 3ª generación (SRP3), limpiaparabrisas con sensor de lluvia, Regulador de velocidad, Carminat de navegación asistida, Sistema de arranque sin llave y una amplia gama de motorizaciones. Para más información, llama al 902 333 500.

RENAULT Gama Megane Sedan Consumo mixto (l/100 km) desde 4,6 hasta 8. Emisión de CO₂ (g/km) desde 122 hasta 191

Si lo tienes en mente, lo tienes aquí
www.renault.es

ARIES TOLEDO-TALAVERA, S.L.

Ctra. Madrid-Toledo, Km. 63,5. Tel.: 925 35 31 47
Oliás del Rey (Toledo)

www.red.renault.es/ariesto

Ctra. Nacional V, Km. 109
TALAVERA DE LA REINA

EQUIPOS ELÉCTRICOS DE ÚLTIMA GENERACIÓN

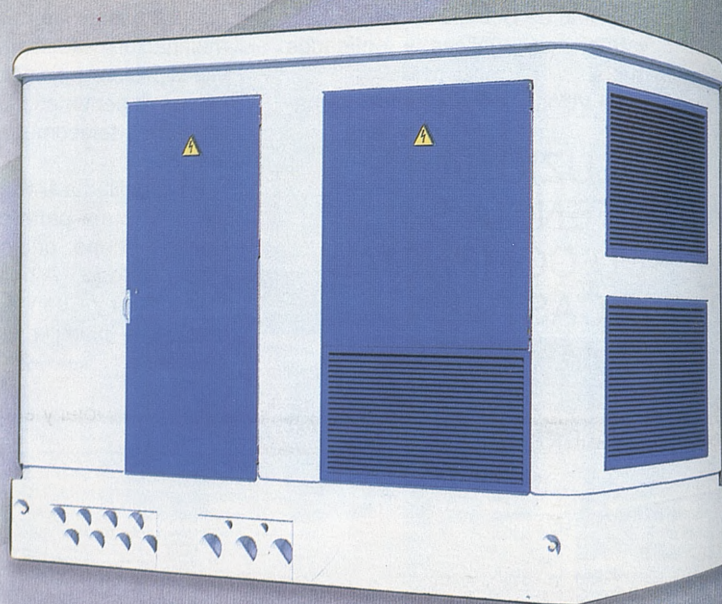
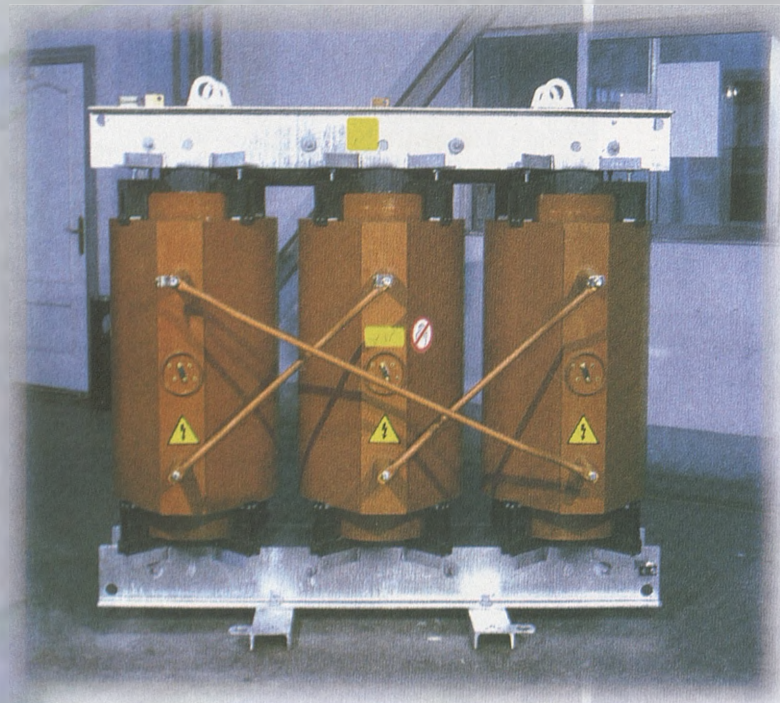

Generación Eólica limpia con transformadores encapsulados en resina y celdas de distribución aisladas en SF6, que cumplen con todos los requisitos eléctricos, mecánicos y medioambientales.

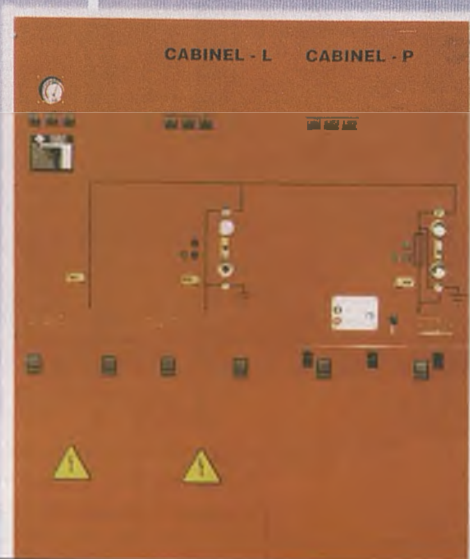



● técnicos agrícolas

POLÍTICA AGRARIA PARA PERITOS

El Colegio Oficial de Ingenieros Técnicos Agrícolas y Peritos Agrícolas de Toledo han celebrado esta semana una Jornada Autonómica y Provincial de Divulgación de Políticas Agrarias de la Unión Europea.

Aspectos de interés para este colectivo, como la formación de estos profesionales y la información y divulgación de las políticas agrarias de la Unión Europea se trataron esta jornada que fue impartida por experto del Colegio Oficial de Ingenieros Técnicos Agrícolas de Centro en las distintas disciplinas y materias.

Numerosa asistencia de ingenieros y peritos técnicos a la jornada.

● queso

DOS "TOLEDANOS" ENTRE LOS MEJORES QUESOS

Tres quesos de Castilla-La Mancha, dos de ellos de la provincia de Toledo, han conseguido galardones en la entrega de premios a los "Mejores quesos españoles 2003".

En la categoría "Quesos industriales pasta prensada puro de oveja" estuvo copada por los quesos manchegos. El premio correspondió al queso manchego curado "Montescusa" elaborado por Quesos Lominchar, S.L. y el accésit al queso "Fuente Albéitar" de Hermanos Martín Segovia. Ambos de Toledo y pertenecientes a la Denominación de Origen "Queso manchego".

Lácteos García Baquero ha obtenido el accésit dentro de la categoría "Quesos industriales de pasta prensada mezcla". Estos premios los convoca el Ministerio de Agricultura y tienen establecidas catorce categorías y en cada una de ellas se entrega un premio y un accésit. La consejera de Agricultura quiso respaldar a las empresas de la región.

● vino

PROYECTO DE UCAMAN PARA EVALUAR LA CALIDAD DE LA UVA

Ucama Castilla-La Mancha está desarrollando un sistema pionero para diferenciar la calidad de la uva en colaboración con el Instituto de la Vid y el Vino. Se trata de un nuevo método para evaluar la calidad de la uva en vendimia. Para ello se proponen dos caminos. Uno para las cooperativas con poco equipamiento cuyo método se basa en la medida del grado, el color, la acidez total y el pH, y un segundo para las cooperativas de mayor nivel de equipamiento que incluye un analizador multiparamétrico para determinar los principales ácidos orgánicos: málico, tartárico (relacionados con la calidad y madurez de la uva), y glucónico (con la sanidad).

El objetivo de este proyecto de la organización agraria castellano-manchega es realizar un pago justo de la uva atendiendo a razones objetivas, incentivar a los agricultores con buenas prácticas en el cultivo y en la vendimia, mejorar la calidad de los vinos en la medida en que se mejore la calidad de la uva, homogeneizar los criterios de evaluación de la calidad entre diferentes cooperativas y establecer políticas y estrategias a medio y largo plazo basadas en



los vinos de calidad. El proyecto prevé la recogida de muestras durante esta campaña de vendimia. En total se recogerán 450 muestras y 2.700 determinaciones. De este proyecto participa la cooperativa Nuestra Señora del Egido de La Puebla de Almoradiel.

Seguros
Agrarios

Saber Vivir

Su cosecha
se pierde...



Te obsequiamos
con esta práctica
silla plegable
al contratar
tu Seguro.

Y él está
tan tranquilo
con los Seguros Agrarios
de Caja Rural de Toledo.



Tu confianza
nos hace importantes

www.cajarural.com/toledo

CAJA RURAL
DE TOLEDO

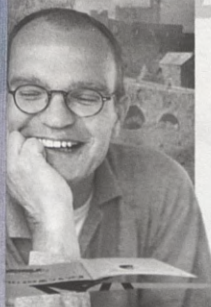

EL TOLEDO NO SE PLANTEA REPESCAR A YUSTE

NINGÚN DIRECTIVO VIAJÓ CON EL FILIAL

El rumor surgió el pasado domingo durante el partido frente al Compostela. **Yuste** estuvo en la grada y a su alrededor se comentó el posible interés del Toledo por repescarle con la apertura del mercado de fichajes en diciembre, una posibilidad que el secretario técnico, **Jacinto Gallego**, rechazó de plano: "No nos hemos planteado nada en ese sentido. Yuste es un gran guardameta, pero ahora mismo tenemos otras prioridades. Tampoco podemos descartar nada porque no sabemos qué ocurrirá en los próximos meses".

Gallego insistió que, al día de hoy, las nece-

LAS PRIORIDADES SON UN CENTRAL, UN MEDIO Y ALGÚN DELANTERO

sidades pasan por reforzar la defensa -corte en efectivos a su juicio-, el medio campo con un futbolista que ejerza como auténtico líder y uno o dos puntas dependiendo de la gravedad de la lesión sufrida por **Edu Benito**: "Tenemos cinco o seis jugadores en cartera, la mayoría de equipos punteros de segunda B que juegan pocos en sus respectivos conjuntos", indicó.

Juanma Yuste milita actualmente en las filas del Ciempozuelos, en la tercera división madrileña, donde es titular. El año pasado fue el mejor jugador del Toledo y factor determinante en la permanencia del equipo.

Los aficionados echan de menos a Yuste, pero el CD Toledo no se plantea repescarle en diciembre.



ROBER, DEL TOLEDO B, SERÁ CEDIDO A OTRO EQUIPO

El Toledo B conquistó en Almansa el primer punto de la temporada después de cinco jornadas disputadas. Como en el desplazamiento anterior, no viajó ningún directivo, aunque todo estaba perfectamente planificado.

El delantero **Rober** ha causado baja, al parecer debido a problemas de integración. Su destino podría ser un equipo de la tercera división madrileña donde podría jugar como cedido, aunque también puede hacerlo en Castilla-La Mancha.

El Toledo B empató a cero en Almansa con esfuerzo y algo de suerte.



deportes

PLAN DE ASESORAMIENTO TÉCNICO E INFORMACIÓN EN PREVENCIÓN DE RIESGOS LABORALES

CRECER EN SEGURIDAD ES HACER CRECER SU EMPRESA

Desde las organizaciones empresariales que formamos CECAM
informamos, asesoramos y formamos
a las Pymes de Castilla-La Mancha para dotarlas de los instrumentos
necesarios en Prevención de Riesgos Laborales.



INFÓRMESE



Tel.: 925 28 50 15



Tel.: 967 21 73 00/01



Tel.: 926 25 03 00



Tel.: 969 21 33 15



Tel.: 949 21 21 00



Tel.: 925 22 87 10

COLABORA



Junta de Comunidades de
Castilla-La Mancha

www.jccm.es

● **talavera cf**

AHORA TODOS JUEGAN BUEN FÚTBOL

El Talavera ha reaccionado de manera tan sorprendente como fulgurante. El último partido frente al Zamora demostró que hay potencial para cuando menos ser optimistas respecto al futuro inmediato. Al conjunto castellano no se le gana todos los días y menos se le da el repaso que le dieron los jugadores del conjunto blanquiazul. Han sido tres victorias consecutivas en el campeonato de liga, algo que no se conseguía desde la temporada pasada.

Manolo Trigueros, el entrenador, dice que no han cambiado muchas co-

sas de un tiempo a esta parte, si acaso que al principio jugaban bien tres futbolistas y ahora es todo el equipo: "No hay lagunas y todos se aplican y se esfuerzan al mismo nivel. Esa es la clave. Quizá también tengamos algo más de efectividad en el remate porque el equipo es el mismo".

Trigueros, quien por cierto tiene un plus en su contrato en el caso de lograr clasificar al equipo para la fase de ascenso pero no para disputar la Copa del Rey, cree que el partido frente al Atlético de Madrid marcará el futuro.

PUNTO DE VISTA



ZAMORA SE GANA EN 4 HORAS

TEODOSIO DÍAZ

La directiva del CD Toledo ha decidido que el equipo viaje a Zamora el mismo día del partido. Una decisión para muchos controvertida que no lo es tanto cuando se analizan ciertas circunstancias que rodean actualmente al conjunto verde. Vaya por delante que siempre defenderé lo coherente y en fútbol al menos lo preceptivo es viajar un día antes de los partidos, pero hay que tener en cuenta que esta directiva es nueva, que ha realizado un esfuerzo económico encomiable por mantener el equipo en la ciudad y que, por tanto, está temerosa de que al final de temporada las cuentas no salgan y sean presa del nerviosismo del deudor. Quieren ahorrar de donde sea aunque sea poco un día sí y otro también, lo que también es de ley. Zamora tampoco es un desplazamiento tan largo y el partido comienza a las seis de la tarde. Lo correcto, insisto, es viajar un día antes, aunque tampoco es un crimen hacerlo el mismo domingo. Para algunos el mayor problema es dejar la noche del sábado libre a futbolistas tan jóvenes. Eso es dudar de la disciplina del grupo y pensar mal. Además el parrandero lo es cualquier día de la semana, no sólo el sábado.

El entrenador del equipo, **Fernando Calderón**, era contrario en principio a viajar el domingo y así lo expuso en la rueda de prensa posterior al partido frente al Compostela. Luego aceptó la decisión por el horario del encuentro y por algo incluso más ventajoso como es ahorrar para poder fichar algo mejor en diciembre. En fin, que tampoco es un problema tan grave. Lo que el Toledo debe hacer es jugar con menos ansiedad que frente a los gallegos y resolver mejor las ocasiones. En ese caso nadie se acordará de cuando y cómo viajó la plantilla para tranquilidad de una directiva que bien merece una alegría. Por cierto, es probable que se amplíe el grupo de dirigentes con la llegada de dos antiguos mandatarios de otra época. Me refiero a **José Luis García Paniagua** y **Antolín García Lozoya** a quienes se ha invitado para que formen parte del nuevo Consejo. Sería bueno que aceptasen.

Nadie puede asegurar que el agua siempre sea azul.

Ni que exista un mundo perfecto.

Nadie puede asegurar que un deseo se cumpla.

Ni la felicidad, ni el amor.

Nadie puede asegurar el aire.

Ni el fondo del mar.

Nadie puede asegurar el silencio.

Ni el tiempo, ni un olor.

Nadie puede asegurar la lluvia.

Nadie puede asegurar un sueño.

OJALÁ ALGÚN DÍA PODAMOS ASEGURARLO TODO

**MAPFRE**

ASEGURAMOS TU CALIDAD DE VIDA

Automóviles Vida y Ahorro Hogar y Comunidades Salud y Enfermedad
Asistencia Agrarios Fondos de Inversión
Fondos de Pensiones Accidentes Empresas Caución y Crédito
Financiación Responsabilidad Civil Renting

Más de 2.500 oficinas 12.000 profesionales www.mapfre.com



DÍAZ



*“El arte
traducido
al vino”*

Tfnos.: 925 381 512 y 925 381 094 Fax: 925 59 00 14
Ctra. Mazarambroz, km 3. 45100 SONSECA (Toledo)

DILASON,

INQUIETUD EN EL BARGAS

TOQUE DE ATENCIÓN A LA PLANTILLA



Dos partidos, dos derrotas para un equipo que esta temporada ha echado el resto en el capítulo presupuestario. Dos derrotas jugando además mal, sin capacidad ni calidad. El 8-3 encajado en Las Rozas demuestra el flojo partido realizado. **Ramón Mena**, director deportivo, fue claro y contundente al afirmar que "no dimos la talla. Fueron muy superiores y rompieron el partido cuando quisieron. Así no podemos aspirar a nada". En la directiva, con su presidente a la cabeza, están indignados. La derrota era algo lógico, pero no la forma como se produjo. La primera medida será dialogar con los jugadores para conocer si existe algún tipo de problema y para hacerles ver que las cosas deben cambiar de inmediato. Al respecto, Mena indicó que "debemos aspirar a algo más que la permanencia. O los jugadores espabilan o se tomarán medidas".

EL ENTRENADOR NO CORRE PELIGRO.

También se hablará con el entrenador, **Fermín Novillo**, sobre quien Ramón Mena dice que trabaja bien durante la semana "pero luego llega el sábado y el equipo no funciona", precisó. Por el momento su puesto en el equipo no corre peligro. Tampoco habrá ultimátum porque según el director deportivo "son los jugadores los que tienen que reaccionar". Sin embargo en el entorno del club todo el mundo sabe que el próximo encuentro en Murcia será decisivo en muchos casos. Una derrota frente a un rival muy inferior precipitaría una crisis cuyos resultados son imprevisibles. El propio Mena reconocía que "el Ciudad de Murcia no debe ser complicado para nosotros. Si allí no ganamos no sé qué podría ocurrir".

Hasta ahora han sido muy pocas, por no decir ninguna, las alegrías para el FS Bargas desde que se inició incluso la pretemporada. Si no aparece un cambio drástico en juego y resultados, las horas del técnico están contadas.

Teodosio Díaz • Foto: Carlos Monroy

El FS Bargas debe ganar en Murcia para evitar la crisis.

OCAÑA ESPERA A ADEVA Y OLÍAS QUIERE FICHAJES

El FS Ocaña ha iniciado la temporada con buenos resultados (dos victorias) pero con un nivel de juego un poco por debajo de la calidad de la plantilla. Así lo reconoció el entrenador, **Enrique González**, para quien todavía hay que mejorar muchas cosas: "Sobre todo en mentalidad. Los jugadores tienen que esforzarse más y no pensar que los partidos están ganados de antemano. Hace falta trabajar más, no sólo actuar con la ley del mínimo esfuerzo. No podemos jugar con tanta suficiencia". Para el partido de este fin de semana en Bargas frente al FS

Olías es muy probable que reaparezca **Javier Adeva**, muy recuperado de la lesión en un dedo del pie sufrida cuando este verano jugaba la maratón de Mota del Cuervo.

El FS Olías está acusando la cortedad de su plantilla. No es normal estar 4-1 arriba frente a Murcia y acabar perdiendo 5-7. El problema sigue siendo el bajón físico que el equipo experimenta en los segundos tiempos. El preparador técnico, **Eduardo Hernández**, sigue insistiendo en la necesidad de refuerzos: "La directiva ya sabe lo que pretendo. Hacen falta dos jugadores con experiencia y uno más que resuelva. El problema es la falta de recursos económicos, pero debemos tomar una decisión cuanto antes".

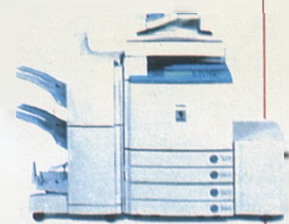
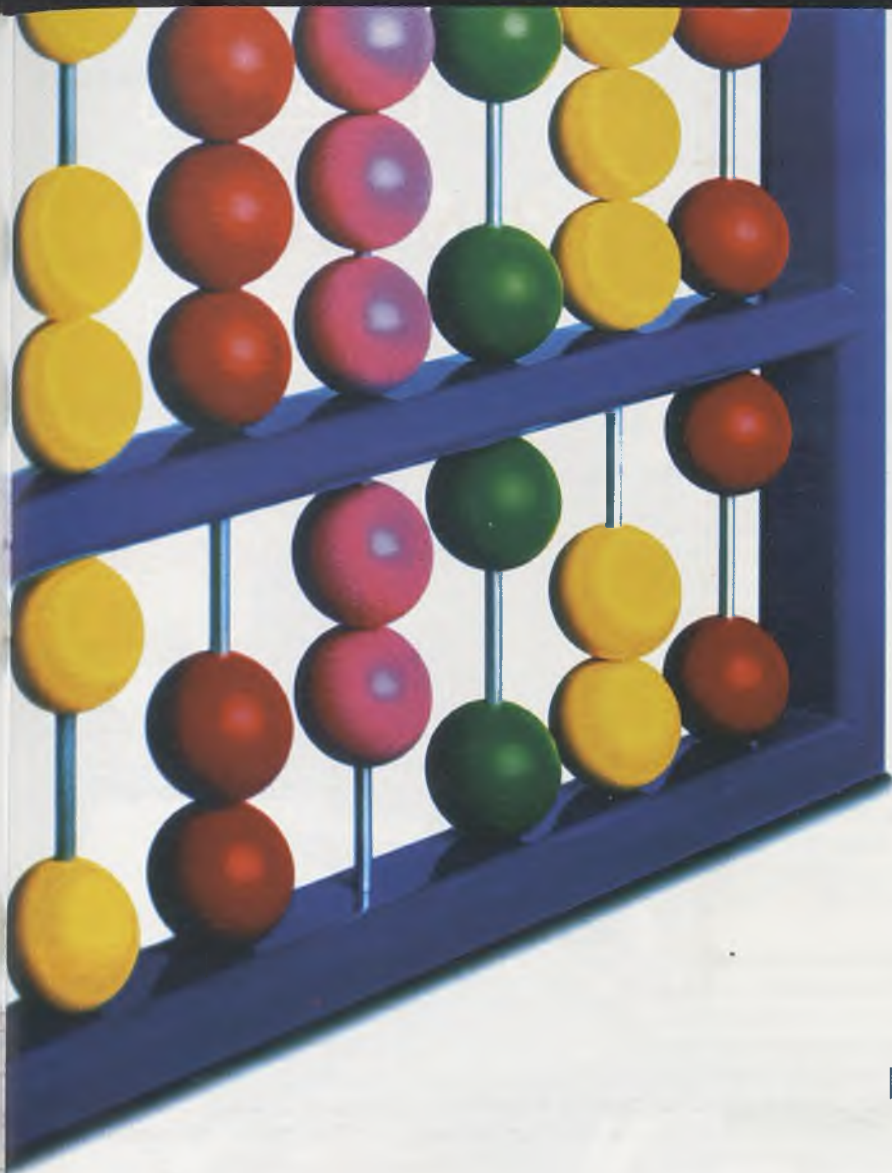

iRC3200N

¿Por qué sabemos que el color
puede aumentar la rentabilidad
de su empresa?

Porque sabemos de color.

Hace más de 16 años fuimos pioneros en llevar el color a las empresas. Este conocimiento y experiencia nos ha convertido en la elección perfecta para implantar soluciones de Color que mejoren los sistemas de trabajo de su empresa.

Tomemos como ejemplo la nueva iRC3200N. Su elevado rendimiento en impresión unido a la tecnología más vanguardista, le permite dotar a todas sus comunicaciones, ya sean impresas, copiadas, escaneadas o por e-mail, del excepcional Color de Canon.

Llame para mas información al

925 35 34 00

925 35 34 20

925 35 30 37

Ctra. Madrid - Toledo, Km. 63,700
Toledo

ACCESO UNO

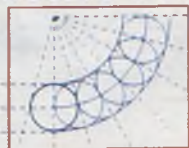

ANÁLISIS,
IMPLEMENTACIÓN Y
SERVICIOS DE
SISTEMAS DE TRABAJO
POR EMPRESA

you can
Canon

“VILA TOLEDO”, UN BARRIO SOLIDARIO EN BRASIL

En la provincia brasileña de Mato Grosso, y en la población de Poconé, se ha hecho entrega de 55 viviendas para personas sin recursos, donadas por diversas localidades de la provincia de Toledo, por lo que este complejo de viviendas ha recibido el nombre de “Vila Toledo”.

Esta iniciativa, que partió del teniente de alcalde de Miguel Esteban, **Marcelino Casas** ha sido patrocinada y apadrinada por la Diputación Provincial de Toledo y el Ayuntamiento de Miguel Esteban, localidad que ha colaborado en diversas obras en la zona con el padre **Joaquín Tébar**, misionero franciscano natural de esta localidad manchega, que lleva 33 años ayudando a los necesitados de esta zona de Brasil, además de ser director del colegio “Nazaret”, de la localidad de Poconé, de la residencia de chicas, de la residencia de ancianos y de la Casa de la Sopa.

Las viviendas entregadas llevan una placa en la fachada con el nombre de la localidad que ha permitido con su aportación la construcción de las mismas, un pequeño recuerdo de nuestra tierra en Brasil. El coste de cada una ha sido de 1.500 euros, aportados por los ayuntamientos toledanos que han querido colaborar en este proyecto solidario. De ahí que hablar de Toledo en la zona de Mato Grosso, es hablar de algo importante. Y es que España está presente. Las calles llevan el nombre de las distintas ciudades españolas, así como de algunas comarcas toledanas.

Al acto de entrega de llaves asistieron, entre otros, Marcelino Casas, que destacó “la amplia colaboración con la que ha contado el proyecto”; la secretaria de Bienestar Social, **Luciana Santos**; el diputado federal, **Wilson Santos**; y el prefecto de Poconé, **Euclides Santos**.

Texto y fotos: Antonio Mancera



SONSECA PREPARA SU ESCUELA DE ADULTOS

El Centro de Educación de Adultos de Sonseca ha presentado esta semana en el Teatro Echegaray de Sonseca el programa educativo y el claustro de profesores con el que contará para el curso 2003-04. El evento, que fue seguido por más de un centenar de vecinos de la villa, sirvió para inaugurar de manera oficial la nueva e inminente temporada académica, que ha comenzado el lunes, 29 de septiembre. Más de 400 alumnos dispondrán de 19 cursos y talleres formativos.



BEBÉCAR

Uniclass

prática y elegante

Coche - Capazo

- Su capazo está homologado para el automóvil con sistema de seguridad 44/03 opcional.
- Capazo plegable con respaldo interior regulable en varias posiciones y funda interior lavable.



Color S301



2

Silla Uniclass

- Chasis de aluminio con manillar en acero cromado.
- Cierre y apertura automático en el manillar.
- Capota y cubrepies de capazo adaptables a la silla.
- Plegada se mantiene de pie.
- Cinturón de 5 puntos para mayor seguridad.
- Empuñaduras ergonómicas.



3

Easymaxi Grupo 0+

- Portabebés silla de auto Easymaxi, homologado ECE 44/03.
- Grupo 0+ de 0 a 13 kgs.
- Permite acoplarse a la silla Unibig.
- Incluye reductor, capota y kit de fijación a la silla.
- Posibilidad de acoplar un cubrepies opcional.



Mochila incluida en conjunto.



[www.bebecar.com]

Distribuidores oficiales en Toledo:

Peques
C/ Colombia, 17
Toledo

C. Pío
C/Toledo, 27
Sonseca

Lazos
C/ Trinidad, 39
Talavera de la Reina

Mora Confort
C/ Ciudad de Martos, 25
Mora de Toledo

BEBÉCAR

Calidad en Puericultura

BEBÉCAR ESPAÑOLA, S.L. - C/ MARCHES, S/N - PARCELA, 74
- APDO. DE CORREOS Nº 1115 - POLIGONO INDUSTRIAL -
45007 TOLEDO - TEL. (925) 24 14 74 - FAX (925) 24 16 33

Linea Actual
Crta. de Tembleque, 6
Villacañas

Tu Peque y Tu
Crta. Quintanar - Alcazar,
Krn. 7 Miguel Esteban

Sarvi Niños
C/ Santa Ana, 46
Madridejos

La Cigüeña
C/ Alameda, 22
Illescas

CALOR PARA LA SEMENTERA

Aunque las versiones son diferentes en cuanto a la valoración de las ferias y fiestas de la Sementera 2003, nadie puede negar que la presencia de visitantes ha sido importante en los eventos principales tales como los festejos taurinos y los desfiles de carrozas o de moros y cristianos. Sin embargo, parece haber llegado el momento de que la Concejalía de Festejos se

LOS FESTEJOS TAURINOS Y LOS DESFILES HAN SIDO LOS ACTOS CON MÁS PARTICIPACIÓN

plantee otro formato para venideras ediciones, además de potenciar áreas como la participación juvenil la de las asociaciones para el desfile de carrozas.

La Sementera 2003 ha concluido con más calor que nunca, aunque con menos visitantes, pese a lo que sigue siendo una de las fiestas de la provincia con más interés.

Texto y fotos: José Reyes Calero



Arriba, las reinas de la belleza de Torrijos. Debajo, los peñistas de San Gil. Sobre estas líneas, el presidente de la diputación, José Manuel Tofiño, junto a la alcaldesa, Mercedes Giner, y el alcalde de Aspe, Miguel Iborra. A la derecha, el presidente de la Asociación de Amigos de la Colegiata, Julio Longobardo, en el museo parroquial.



NUMANCIA Y NOVÉS, LAS ÚLTIMAS FIESTAS

Las fiestas de Numancia de la Sagra, en honor del Santísimo Cristo de la Misericordia, y las de Novés, en honor de San Miguel Arcángel, están entre las últimas que se han celebrado durante el verano en la provincia. Las carrozas numantinas y la procesión de la Virgen de la Monja de Novés desde la ermita a la iglesia, consiguieron reunir a lugareños y visitantes, con los que compartieron tradición y el folclore.



José Carmona



Construcción RESIDENCIAL EL GRECO

Ubicado entre calle Recodo del Pinar (En frente al instituto El Greco)
y Avenida de Madrid (Antiguo concesionario Marín)

101 Viviendas
Oficinas
Locales Comerciales
Garajes
Trasteros

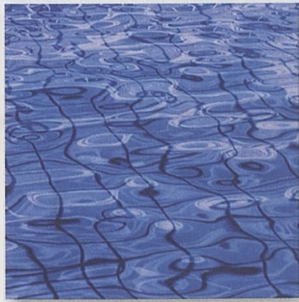

Piscina



Squash



zonas verdes



Gimnasio
equipado



DESARROLLOS LOGÍSTICOS
CASTILLA LA MANCHA

INFORMACIÓN EN LOS TELÉFONOS

925 28 50 06 - 925 25 38 02



LA LUZ Y EL PAISAJE DE ENRIQUE VERA "INUNDAN" EL SANTA CRUZ



Cuatro etapas recorren la obra del pintor toledano, en el Museo de Santa Cruz.

Desde el 2 de octubre y hasta el 30 de noviembre la planta baja del Museo de Santa Cruz de Toledo acoge "Enrique Vera, el paisaje y la luz". Un más que merecido reconocimiento al pintor toledano que da nombre a la exposición, con el que Caja Castilla La Mancha, a través de su Obra Social y Cultural, pretende "hacer justicia para **Enrique Vera** y para Toledo", según manifestó en su presentación **Juan Pedro Hernández Moltó**, presidente de la entidad financiera que organiza y patrocina la muestra, en la que colaboran la Junta de Comunidades de Castilla-La Mancha, la Real Academia de Bellas Artes y Ciencias Históricas de Toledo y la Real Fundación.

Un total de 226 obras, entre dibujos, óleos e ilustraciones gráficas, forman parte de esta exposición que se enmarca dentro de un compromiso iniciado por CCM hace año y medio con la exposición antológica sobre **Ricardo Arredondo**, en el mismo marco. La selección de las obras, ordenadas en cuatro apartados, que siguen un orden cronológico, desde su nacimiento en el Toledo de 1886, en el seno de una familia de artistas, hasta su muerte en 1956, como pintor consagrado, ha sido realizada entre las cer-

CUATRO CONFERENCIAS SOBRE EL ARTISTA Y SU TIEMPO, A LA PAR QUE LA MUESTRA

El Palacio de Benacazón, la Real Academia de Bellas Artes y Ciencias Históricas de Toledo y el Museo Victorio Macho, sede de la Real Fundación, serán los escenarios del ciclo de conferencias "Enrique Vera y su tiempo", organizadas por la Obra Social y Cultural de Caja Castilla La Mancha, coincidiendo con la exposición del pintor toledano **Enrique Vera**.

El 16 de octubre, tras la presentación del libro catálogo "Enrique Vera, el paisaje y la luz", de manos del director de la Obra Social y Cultural de CCM, **Martín Molina**; y el comisario de la exposición, **José Pedro Muñoz**, tendrá lugar, en el Palacio de Benacazón, la conferencia "La saga Vera, perfil intelectual de una familia de artistas", de manos de **Jesús Cobo**.

El viernes 31, por su parte, será José Pedro Muñoz, el encargado de pronunciar la conferencia "Enrique Vera, una biografía crítica", en la Real Academia de Bellas Artes y Ciencias Históricas de Toledo. Mientras que "El toledanismo de Enrique Vera en su contexto artístico" será la conferencia que ofrezca **Angelina Serrano**, el viernes 7 de noviembre, en el Museo Victorio Macho.

Cerrará el ciclo, el viernes 14 de noviembre, de nuevo en el Palacio de Benacazón, la conferencia "Toledo, el paisaje de una vida, Enrique Vera (1886-1956)", que correrá a cargo de **Rafael del Cerro Malagón**.

BUENA PARTE DE LAS 226 OBRAS EXPUESTAS POR CAJA CASTILLA LA MANCHA HAN SIDO CEDIDAS POR EL ARCHIVO DE "BLANCO Y NEGRO"

ca de 800 piezas que forman parte del inventario. Una tarea ardua por tratarse, según manifiesta el comisario de la exposición, **José Pedro Muñoz**, "de una material virgen poco tratado por la historia del arte". Las aportaciones individuales y las del fondo de "Blanco y Negro" han sido fundamentales para la selección definitiva.

SÍMBOLO DEL "PAISAJISMO"

Si existiera el paisajismo, Enrique Vera sería su mayor representante en España, al menos durante la primera mitad del siglo XX. Su padre, **José Vera**, fue su primer maestro. Por eso abre la primera parte de la exposición, "Un artista en formación (1886-1910)", una colección de ocho cuadros de su progenitor. Le acompañan pequeñas acuarelas con escenarios pintorescos y tablillas minuciosas sobre Toledo de innegable valor. La sigue la sección "Viajes y exposiciones (1914-1920)", el resultado de seis años en los que Vera, una vez concluidos sus estudios en la Escuela Especial de Pintura recorrerá Europa como pensionado por diferentes instituciones toledanas. Luminista por formación, Vera se impregnará del impresionismo europeo de la época. La luz castellana deja de tener secretos para él y comienzan sus viajes y exposiciones por diferentes ciudades españolas. Es la antesala a su establecimiento definitivo en su ciudad natal, del que queda constancia en la tercera parte de la muestra: "Un pintor de Toledo (1921-1936)". En 1920 se casa y comienza a impartir clases en la Escuela de Artes y Oficios de Toledo, donde tendrá entre sus alumnos a **Fernando Dorado** y a **Félix del Valle** que

han querido aportar tan enriquecedora experiencia con sendos capítulos en el catálogo que acompaña a la exposición. Desde 1923, Vera se dedicará por completo al paisaje toledano. Desde entonces vivirá encerrado en Toledo para siempre, marcado por la etiqueta de artista casi oficial.

La última parte de la muestra, que puede visitarse de lunes a sábado, de 10 a 18.30 horas; y el domingo, en horario de mañana, de 10 a 14 horas; recoge obras de la última etapa de su vida (1936-1956), "El renacer

COMPLETAN LA MUESTRA 8 CUADROS DE SU PADRE Y 5 DE PINTORES CONTEMPORÁNEOS

de sus cenizas". Vera vuelve a la pintura sin haber dejado de pintar nunca, con un perfeccionismo que le acompaña hasta su muerte. Completan la exposición cinco cuadros de otros tantos pintores que fueron contemporáneos: **Esteban Domenech**, **Pedro Román**, **Juan Ruiz de Luna**, **Ángel Oliveras** y **Roberto G. Estéfani**.

Un repaso al Toledo histórico y cultural de finales del siglo XIX y la primera mitad del siglo XX, del que en CCM se sienten "satisfechos, después de haber puesto toda la ilusión", según aseguraba el director de la Obra Social y Cultural, **Martín Molina**. Ya están pensando en la próxima.

Inmaculada Sánchez

Bajo estas líneas, Enrique Vera retratado por su padre, José Vera, en la portada de Blanco y Negro, del 26 de abril de 1902. Abajo, a la izquierda, "Góndolas en Venecia", cuadro pintado en 1911; y "Vista de Toledo desde la Virgen del Valle", de 1950.





DNI

Juan Carlos Vázquez Higuera nació hace 48 años en Talavera, está casado y tiene tres hijos. Aunque figura como "industrial" en los registros oficiales, es al sector secundario al que menos se ha dedicado este polifacético empresario, que fue vicepresidente de la Federación Empresarial Talaverana (Fepemta) y que desde hace muchos años tiene como principal actividad la de constructor. Empezó a meterse en "líos públicos" en los tiempos del alcalde **Pablo Tello**, cuando se integró en la Plataforma de Defensa del Matadero Municipal. Después vino la vicepresidencia en Fepemta, su entrada en la lista del PP que encabezaba **Florentino Carriches**, sus cuatro años como concejal de Ferias y Mercados, la presidencia de la Asociación de Mercados de Ganado de España... Por discrepancias con Carriches se negó a ir en la candidatura del PP de 1999 -que resultó perdedora- y después apoyó a **Carmen Riobobos** en su carrera a la presidencia del PP talaverano. Por diferencias con ella dejó la portavocía del PP local para volcarse en sus actividades empresariales y quedarse en la "reserva activa", que es como él mismo define su actual situación en el partido.

Juan Carlos Vázquez

EMPRESARIO Y EX CONCEJAL DEL PP EN TALAVERA

● ¿Está el Mercado de Ganado en crisis real o en crisis virtual?

Está en seria crisis. Porque aquí hemos pecado de quijotes y nos hemos esmerado en acometer el saneamiento del Mercado mucho antes de otros mercados nacionales les obligasen a llevarlo a cabo.

● ¿Pero a quién o a qué organismo hay que echarle la culpa?

Hemos fallado todos. El Ayuntamiento, como la Junta, debió exigir mucho antes que otros mercados, sobre todo el de Salamanca, cumplieren la misma normativa europea que nosotros. El Gobierno nacional, que es del PP, debió hacer cumplir la normativa a todos por igual y a la vez. Y los dirigentes del PP de Talavera y de la región debieron reclamar tanto a unos como a otros

● El ya ex candidato de su partido a la Presidencia de la Junta, Adolfo Suárez Illana, dijo que el futuro del Mercado pasa por internet.

En este tema, como en otros, el candidato no llegó a comprender lo que pasaba en este mercado y en esta región y se limitó a exponer la fórmula que los expertos avocan para un futuro a medio y largo plazo. El mercado telemático, sin presencia de animales, llegará, pero mientras se mantenga la ganadería extensiva o semiestabulada es impensable.

● Y lo de Fepemta, de la que usted fue vicepresidente, ¿es una crisis?

Sí, sin duda. Fepemta vive una crisis total y absoluta, debida a que en los últimos años sus dirigentes se han radicalizado y han dejado de defender los intereses de los empresarios y de la ciudad de Talavera en general. En 1999 publiqué una carta abierta al presidente de Fepemta pidiéndole que dejara el cargo porque me temía que ocurriese lo que está ocurriendo.

"EL MAL DE FEPEMTA TIENE TRES PATAS: MOYA, LA SECRETARIA GENERAL Y EL EX SECRETARIO"

● ¿Es García-Moya el culpable de la debacle que ya vaticinó usted?

No. Lo único que hace es dar la cara y decir disparates para intentar justificar las tropelías que otros deciden. En realidad, el mal es más profundo y aunque es uno el que mete la pata públicamente (el presidente), son tres las patas que sustentan el desaguado.

● En irreverente confianza, ¿a qué patas se refiere?

Lo sabe todo el mundo. A la del presidente y a las de la actual secretaria general y al ex secretario general de la Federación.



"QUE ME DEJEN EN EL TENDIDO"

● Como presidente de una corrida de toros, ¿qué haría con...

● ... José Francisco Rivas?

Vuelta al ruedo; es lo que se concede si la faena es incompleta.

● ... Miguel Ángel Ruiz Ayúcar?

Una oreja... Y sin más comentarios.

● ... Jesús García-Moya?

Sacaría el pañuelo verde para que le devuelvan al corral.

● ... Juan Antonio Muñoz Gallego?

Al botijo.

● ... Florentino Carriches?

Al callejón.

● ... Alejandro Bermúdez?

Al banquillo. Espero que se me permita un símil futbolístico.

● ... José Bono?

Que se corte la coleta, que ya es hora.

● ... José Miguel Camacho?

Tiene que haber sobrereros y él lo es.

● ... Rosa Romero?

Sin divisa, así definimos a los toros que no sabemos de donde proceden y por eso no intuimos los derroteros que puedan llevar.

● ... José Manuel Molina?

Tan curtido en faenas que merece dos orejas y vuelta al ruedo.

● ... Juan Carlos Vázquez Higuera?

A ese, dejémosle en el tendido. Y si es de sombra, mejor.

“EN EL PP NO ME NECESITARON NI PARA AYUDAR A REPARTIR EL CATERING”



● **El ex secretario general, Alejandro Bermúdez, es edil del PP y está considerado lugarteniente de Carmen Riobos.** No tengo nada que objetar sobre los lugartenientes que tenga o no Carmen Riobos.

● **¿Tiene algo que objetar a la postura del PP con el híper?** No la comparto ni la entiendo. Yo voté sí al híper, lo mismo que hizo Riobos, y mantengo mi postura. Si hubo algún fallo técnico, como al parecer hubo, se corrige y punto. Pero no me cabe en la cabeza que alguien ponga pegasa a lo que apoyó en su día

● **Por cierto, ¿está en crisis el PP de Talavera?**

También, llevamos mucho tiempo con enfrentamientos internos y a veces terminamos dedicándonos a restar en vez de a sumar.

● **En la pasada campaña electoral ¿se dedicó a sumar votos para Riobos o a restarlos, como dicen las malas lenguas?** Me limité a votar, ya que me ofrecí para lo que me necesitasen y, por lo visto, no me necesitaron ni para ayudar en los *caterings*.

● **Termine la frase: ¿Si fuera mujer...?**

Creo que sería muy exigente, como debe ser.

● **¿Algo falso y algo cierto que se haya dicho de usted?**

Es absolutamente falso que haya hecho campaña contra mis compañeros de partido y en cambio es cierto que soy muy directo y escueto cuando tengo que criticar o denunciar algo.

● **¿En qué se reconoce patoso?**

En el deporte y en otras muchas circunstancias en las que la timidez me hace comportarme como el más torpe del mundo.

● **¿En qué renuncio le pillarían con una cámara oculta?**

Tal vez metiéndome el dedo en la nariz.

● **¿Cuándo fue la última vez que lloró?**

No lo recuerdo, pero no hará mucho tiempo. Soy de lágrima fácil incluso en momentos tontos, sin trascendencia ni gravedad.

● **¿Conoce algún mote que le hayan puesto?**

Muchos, y nunca les he dado gran importancia. Por ejemplo, me llamaban “Pichi”, que era el mote de pueblo de mi padre.

● **¿Se ha ido alguna vez de putas?**

¡Qué pensaría mi mujer si se enterara!

● **¿Ha estado alguna vez en un club de alterne?**

Sí.

Arturo Marqués • Fotos: José Peña

entrevista • irreverente



PRODUCTOS DE LIMPIEZA Y MAQUINARIA

“Un solo proveedor para toda Castilla-La Mancha”

Certificado en calidad



C/ Zarzalejo, 4. Políg. Ind. TOLEDO
Tfno.: 925 24 10 80 Fax: 925 23 21 55
e-mail: dpastor@redzeus.es

● María Cristina SALA 2

EL BONAERENSE

Vier. 3, sáb. 4, dom. 5 y miér. 8. Pases: 17:15, 20:15 y 22:50
Lun. 6, mart. 7 y juv. 9. Pases: 20:15 y 22:40

● María Cristina SALA 3

PIRATAS DEL CARIBE: LA MALDICIÓN...

Vier. 3, sáb. 4, dom. 5 y miér. 8. Pases: 17:00, 19:45 y 22:45
Lun. 6, mart. 7 y juv. 9. Pases: 19:45 y 22:30

● María Cristina SALA 4

PAPA CANGURO

Vier. 3, sáb. 4, dom. 5 y miér. 8. Pase: 17:30
Lun. 6, mart. 7 y juv. 9. Pase: 19:45

DOS TIPOS DUROS

Vier. 3, sáb. 4, dom. 5 y miér. 8. Pases: 20:00 y 22:50
Lun. 6, mart. 7 y juv. 9. Pase: 22:40

● Mayoral SALA A

DOS POLICÍAS REBELDES 2

Vier. 3, sáb. 4, dom. 5 y miér. 8. Pases: 16:30, 19:30 y 22:40
Lun. 6, mart. 7 y juv. 9. Pases: 19:30 y 22:30

● Mayoral SALA B

LA LIGA DE LOS HOMBRES...

Vier. 3, sáb. 4, dom. 5 y miér. 8. Pases: 17:00, 19:45 y 22:50
Lun. 6, mart. 7 y juv. 9. Pases: 20:00 y 22:40

● Mayoral SALA C

ABAJO EL AMOR

Vier. 3, sáb. 4, dom. 5 y miér. 8. Pase: 17:00
Lun. 6, mart. 7 y juv. 9. Pase: 20:00

EL MISTERIO GALÍNDEZ

Vier. 3, sáb. 4, dom. 5 y miér. 8. Pases: 19:30 y 22:40
Lun. 6, mart. 7 y juv. 9. Pase: 22:30

● Mayoral SALA D

VERÓNICA GUERIN

Vier. 3, sáb. 4, dom. 5 y miér. 8. Pases: 17:00, 19:45 y 22:50
Lun. 6, mart. 7 y juv. 9. Pases: 20:00 y 22:40

● Vega SALA 1

DÍAS DE FÚTBOL

Vier. 3, sáb. 4, dom. 5 y lun. 6. Pases: 17:00, 19:45 y 22:50
Mart. 7, miér. 8 y juv. 9. Pases: 19:45 y 22:40

● Vega SALA 5

JEEPERS CREEPERS 2

Vier. 3, sáb. 4, dom. 5 y lun. 6. Pases: 17:00 y 19:50
Mart. 7, miér. 8 y juv. 9. Pase: 19:50

CÍRCULO DE ENGAÑOS

Vier. 3, sáb. 4, dom. 5 y lun. 6. Pase: 22:50
Mart. 7, miér. 8 y juv. 9. Pase: 22:30

● Vega SALA 6

EL JUEGO DE RIPLEY

Vier. 3, sáb. 4, dom. 5 y lun. 6. Pase: 16:45, 19:45 y 22:40
Mart. 7, miér. 8 y juv. 9. Pases: 19:45 y 22:40

● Vega SALA 7

THE ITALIAN JOB

Vier. 3, sáb. 4, dom. 5 y lun. 6. Pase: 17:00, 19:45 y 22:50
Mart. 7, miér. 8 y juv. 9. Pases: 19:45 y 22:40

● Vega SALA 8

DOS POLICÍAS REBELDES 2

Vier. 3, sáb. 4, dom. 5 y lun. 6. Pases: 16:30, 19:30 y 22:40
Mart. 7, miér. 8 y juv. 9. Pases: 19:30 y 22:30

TALAVERA

● Cinéhora SALA 1

DOS POLICÍAS REBELDES 2

De viernes 3 a jueves 9. Pases: 17:30, 20:15 y 23:00

● Cinéhora SALA 2

THE ITALIAN JOB

De viernes 3 a jueves 9. Pases: 17:30, 20:15 y 23:00

● Cinéhora SALA 3

EL MISTERIO GALÍNDEZ

De viernes 3 a jueves 9. Pases: 17:30 y 21:30

● Cinéhora SALA 4

ENIGMA

De viernes 3 a jueves 9. Pases: 17:30, 20:15 y 23:00

● Cinéhora SALA 5

LA FIESTA

De viernes 3 a jueves 9. Pases: 17:30, 20:15 y 23:00

● Cinéhora SALA 6

NEGOCIOS SUCIOS

De viernes 3 a jueves 9. Pases: 17:30, 20:15 y 23:00

TORRIJOS

● BENIDORM SALA A

DOS POLICÍAS REBELDES 2

Vier. 3, pase: 21:45 / Sáb. 4, pases: 19:00 y 21:45 / Dom. 5,
pases: 16:15, 19:00 y 21:45 / Lun. 6, mart. 7 y miér. 8, pase: 21:30

● BENIDORM SALA B

PIRATAS DEL CARIBE

Vier. 3, pase: 22:00 / Sáb. 4, pases: 19:15 y 22:00 / Dom. 5
pases: 16:30, 19:15 y 22:00 / Lun. 6, mart. 7 y miér. 8, pase: 21:45

HUMOR Y FÚTBOL

Siete amigos. Una misión. Ningún talento... Y es que Jorge tiene 30 años y piensa que su vida no puede empeorar. Su trabajo le deprime y su novia le deja cuando él le pide matrimonio. Pero, aunque parezca mentira, las cosas siempre pueden ir a peor y como muestra sólo hay que echar un vistazo a sus amigos: Ramón, Gonzalo, Carlos, Miguel y Antonio. A cada cual... Por eso es el momento de cambiar sus vidas. ¿Cómo? Con, en teoría, una brillante solución: volver a montar el equipo de fútbol que tenían de jóvenes y, por fin, ganar algo en su vida, aunque sea un trofeo de fútbol 7. ¿Y qué sale? Pues, efectivamente, lo que suponen: una dosis de buen humor (no en vano, "Días de fútbol" es de los mismos que llevaron a cabo "El otro lado de la cama"). Ernesto Alterio, Alberto San Juan, Natalia Verbeke y María Esteve. ¡Y a pasarlo bien!



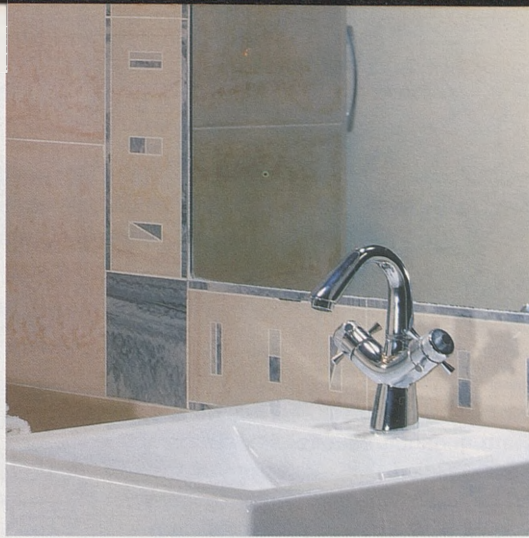

VENATTO

M A R B L E S T O N E



GRUPO GRECO GRES INTERNACIONAL S. L.
CTRA. DE OCAÑA, KM. 34,500. 45240 - ALAMEDA DE LA SAGRA / TOLEDO / SPAIN
TEL.: + 34 925 500 054 FAX: + 34 925 500 989

ÁGUEDA Y BECKHAM, MODA CON ASDRÚBAL Y EL COCHE DE ALONSO



Los ecos del último fichaje estrella del Real Madrid, **David Beckham**, jugador, estrella, *sex symbol* y esposo de la ex "Spice Girl", **Victoria Adams**, también han llegado a Toledo. Cuentan lenguas toledanas asistentes al cumpleaños del también madridista **Ronaldo** que entre las rubias que bailaron tras la cena con el jugador llegado del Manchester se encontraba **Águeda López**, Miss Toledo 2000, modelo y musa del diseñador toledano **Félix Ramiro**. Al parecer, López formaba parte del círculo VIP compuesto por jugadores y modelos para los que se cerró un palco en la discoteca "Kapital", el local donde continuó la celebración hasta altas horas de la madrugada del martes 23.

Era el principio de una semana en la que se desplazaban hasta la capital regional otra ex miss, **María José Suárez**, máxima representante de España en 1996; y **Asdrúbal**, el ex de **Bibiana Fernández**. Presentadora la primera y espectador de excepción el segundo del desfile celebrado en el centro

ÁGUEDA LÓPEZ COMPARTIÓ CON BECKHAM EL PALCO VIP DE "KAPITAL"

comercial Zoco Europa para presentar las tendencias de otoño-invierno en ropa de noche, de calle, de cama y abrigos. Diseños de **José Sánchez** y **Enrique Loarce** y prendas de "Ingram" y **Fernando Gómez** y de los establecimientos de ropa del centro fueron pasados por modelos de Toledo y Madrid, entre las que pudo verse a la actual miss Toledo, **Angélica García**, cada vez más desenvuelta sobre la pasarela.

El también famoso, aunque por sus méritos deportivos, **Fernando Alonso** ha estado presente esta semana en Toledo. En realidad no lo ha hecho él sino su Showcar F1 Renault que hasta el 3 de octubre se exhibe en el concesionario Renault Aries Toledo.

Inmaculada Sánchez • Fotos: R. Arango / C. Monroy / J. Peña



Sobre estas líneas, el grupo de artistas que exponen "Pintura de Mujer", hasta el 25 de noviembre, en las bodegas Osborne. Debajo, uno de los coches de **Fernando Alonso** en el concesionario Renault en Toledo.



Sobre estas líneas, **Asdrúbal**, el ex de **Bibiana Fernández**; y **Angélica García**, Miss Toledo; espectador y modelo del desfile que se celebraba la noche del jueves 25 en Zoco Europa. Arriba, el coche adaptado para minusválidos presentado por Cocemé, el sábado 27.



EMPRESARIO, ESTA INFORMACION TE INTERESA.

EN NOBLEJAS, REAL SITIO.

TENEMOS EL MEJOR PROYECTO EN CASI
3 MILLONES DE METROS CUADRADOS PARA
LA INSTALACIÓN DE TU INDUSTRIA.
EL PARQUE TECNOLÓGICO



UNA GRAN OPORTUNIDAD PARA:

- EL BUEN DESARROLLO DE TU INDUSTRIA
- BUEN PARAJE
- BUENA LOCALIZACIÓN Y FÁCIL ACCESO
- UNA GESTIÓN COMPLETA DE INFRAESTRUCTURA
- DISTRIBUIDA DE LA SIGUIENTE FORMA:

Cuadro de superficies aproximadas

uso	superficie
suelo empresarial	2.081.741
equipamientos	263.735
especial servicios	108.804
zonas verdes	296.000
viario	164.102
caminos rurales	45.104
superficie total	2.959.486

¿HAY UN LUGAR MEJOR PARA TU EMPRESA?

PROGRAMA DE PROMOCIÓN DEL EXCMO. AYUNTAMIENTO DE NOBLEJAS

* 2003
FARCAMA

APUESTA POR LA CALIDAD EN ESTADO PURO



Más de 811.000 euros de presupuesto, una superficie de 16.800 metros cuadrados, 276 stands, ventas estimadas de 13 millones de euros... Éstas son algunas de las cifras de esta vigésimo tercera edición de Farcama que abrirá sus puertas este viernes, 3 de octubre y que permanecerá con ellas abiertas hasta el próximo día 12 de octubre.

Podremos ver el trabajo de 276 expositores, el 76 por 100 tienen sus talleres abiertos en Castilla-La Mancha y el 24 por 100 restante proceden del resto de España y de otros países como Portugal, Francia, Hungría, Polonia, Argentina, Méjico y Perú.

Es ésta una feria que se celebra por pri-

mera vez bajo el paraguas de la Ley Regional de Artesanía, que se encuentra en pleno proceso de desarrollo. La consejera de Cultura, **Araceli Muñoz**, anunciaba que se está trabajando en la creación de un consejo regulador de la artesanía. La Feria va a permanecer abierta entre las 11 de la mañana y las 9 de la noche con un precio de

EL SECTOR FACTURA MÁS DE 159 MILLONES DE EUROS ANUALES

entrada al público de tres euros, "precio que se mantiene por octavo año consecutivo", afirmó la consejera.

El sector artesano, clara actividad económica de Castilla-La Mancha, está compuesto por 3.653 talleres artesanos y genera 17.000 empleos directos e indirectos. Este conjunto de talleres facturan 159,2 millones de euros anuales lo que demuestra la potencia de un sector netamente empresarial que se encuentra en un importante proceso de desarrollo. Farcama ha dado en esta edición un gran paso adelante que se traduce en un Plan de Calidad que se ha puesto en marcha este año y que se prolongará hasta 2006.

ecos • Fotos: Archivo



Descubre la
Artesanía de Toledo

TURISMO TOLEDO

siente mira
...ven a Toledo
respira conoce

Unidos a la Artesanía



Cámara
Toledo



MERCADO DE MAYORISTAS DE TOLEDO

“Sin ir más lejos”

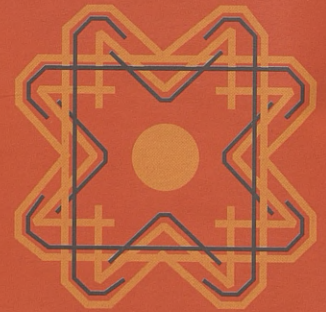

- FRUTAS MORENO-MANZANARO S.L.
- CARNES COPADO S.L.
- CAFETERÍA-RESTAURANTE DON GUILLERMO
- ORBESI, S.L., ALMACÉN DE PLÁTANOS
- PABLO RUIZ, C.B.
- FRUTAS BOLADO S.L.
- FRUJUCA, S.A.



- FRUTAS M. RODRÍGUEZ, S.L.
- FRUTAS PAGES TOLEDO S.L.
- BAR CAFETERÍA RUVA
- HIDALGO GARCÍA C.B.
- GRUPO TOLEDO S.L.
- GRUPO Vinsa (SEGURIDAD)
- CÁRNICAS MAEL, S.L.
- RESTAURANTE ABRASADOR



**COMUNIDAD DE USUARIOS
DEL MERCADO DE
MAYORISTAS DE TOLEDO**



PREMIO A LOS MEJORES OFICIOS

Farcama está consolidada como la primera feria de artesanía española con mayor número de visitantes interesados en la artesanía.

Por primera vez este año la Feria introduce la celebración de un festival de oficios artesanos que, en esta primera ocasión, estará dedicada a los oficios de alfarero y ceramista. Este festival va a contar con diversas actividades, entre ellas un concurso de habilidad técnica al plato de mayor diámetro, al cilindro de mayor altura y a la mayor velocidad de producción. Cada uno de los ganadores recibirá una cantidad en metálico de 1.200 euros para el plato más grande, 600 euros para el cilindro y 300 euros para aquel artesano que tenga mayor velocidad de producción. El concurso se celebrará entre el 4 y el 9 de octubre en horario de mañana y tarde.

Los visitantes de Farcama podrán comprobar también como se hace un pisado de barro al estilo tradicional o levantamientos de tinajas, brocales de pozos y otras piezas de gran tamaño. Además distintos maestros artesanos alfareros de la región y de otras zonas de España exhibirán ante el público su maestría y buen hacer. Pero además de mirar el público asistente podrá sentir la textura del barro, bien modelado o torneado, participando en la elaboración de piezas. Estarán ayudados por expertos artesanos que actuarán como monitores.

No podemos olvidar este año tampoco la posibilidad de conocer a los artesanos a través de la feria virtual que funciona desde el año 2001. Desde ese momento se han producido 100.000 visitas y ha tenido 3.900 demandas de productos artesanos. La página web www.farcama.es permite acceder a los stands de los expositores, conocer los productos que ofrecen y realizar una compra sin necesidad de presencia física en el recinto ferial de La Peraleda. También podrá accederse desde el recinto a través de dos monitores que se mantendrán conectados a la red durante los 10 días de Feria.

Como es tradicional cada año, Farcama quiere premiar tanto a los participantes como a los visitantes. La organización concederá 12 premios al visitante más joven, al mejor restaurante de la Muestra Gastronómica, al stand artesano mejor montado, a la mejor obra elaborada en el patio, la mejor pieza vanguardista, la mejor obra tradicional monumental, el taller viviente más visitado, el medio de comunicación que mejor ha cubierto la feria, la personalidad pública más reconocida, los trabajadores, los artesanos de otras regiones más antiguos y la entidad colaboradora en la fiesta del artesano.

ecos • Foto: Archivo

UN CONCURSO
PREMIARÁ LA
HABILIDAD DE
LOS EXPOSITORES
HASTA CON
1.200 EUROS



BARBERO

AZULEJOS, CENEFAS RÚSTICAS,
BALDOSAS DE BARRO,
PAVIMENTOS DE GRES, PORCELÁNICOS,
PAVIMENTOS RÚSTICOS, TERRAZOS,
MUEBLES DE BAÑO Y SANEAMIENTOS,
GRIFERÍAS Y ACCESORIOS DE BAÑO,
HIDROMASAJES Y CABINAS DE DUCHA,



LADRILLOS RÚSTICOS, TEJAS ENVEJECIDAS,
PIEDRAS Y PIZARRAS, VIÑAS, BOVEDILLAS,
BALAUSTRES, CELOSÍAS, AISLANTES ETC...



TODO PARA CONSTRUIR O REFORMAR
SU VIVIENDA, LOCAL, CHALET

AVDA. REYES CATÓLICOS, 39 (Frente a Gasolinera)
Teléfonos: 925 38 00 14 - 925 39 55 10

SONSECA (Toledo)

www.pedrobarbero.com



PERSIANAS
LAMVER®
REVERSIBLES & SEGURIDAD

LAMVER® LA PERSIANA DE SEGURIDAD TOTAL

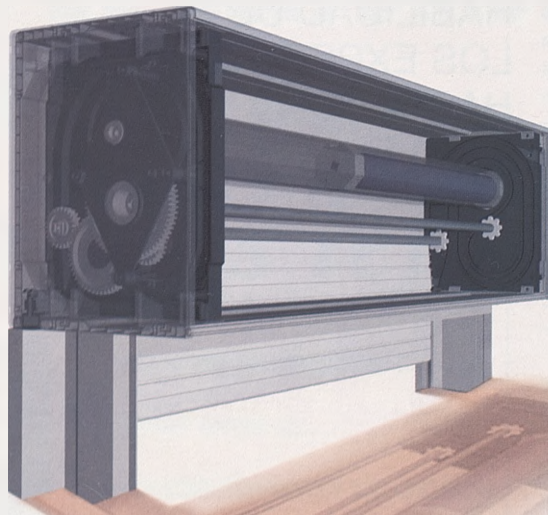

LAMVER® OFRECE CALIDAD PARA TODA LA VIDA

DIPLOMA

Acreditativo por el jurado internacional.



PLACA

Oficina de Patentes y Marcas Españolas
a la mejor invención.

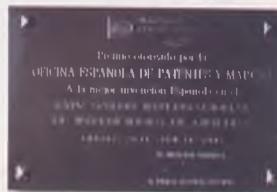

MEDALLA DE ORO

XXIV Salón Internacional de Ginebra.



La única persiana reversible del mundo que permite la limpieza desde el interior.
LAMVER® da fin a las averías en las persianas y las rejas en sus ventanas.

Distribuidor:



CRISTALERIA DEL TAJO, S.L.

C/. Jarama, s/n. Parcela, 2 B-Polígono Industrial - 45007 Toledo

“ESTAMOS COMPROMETIDOS CON LA ARTESANÍA”

Araceli Muñoz
CONSEJERA DE CULTURA



Farcama cambia de Consejería pero no de manos porque sigue en las de Araceli Muñoz, consejera de Cultura en esta legislatura. Una garantía de éxito, sin duda. Conoce a los artesanos, se entiende con ellos y sabe lo que necesitan. La nueva consejera de Cultura juega con ventaja.

● **Farcama cambia de Consejería pero no de manos, ¿es una apuesta personal suya?**

No es ninguna apuesta personal, es una decisión del Consejo de Gobierno que entendió, una vez producida la nueva estructura con las nuevas consejerías, a la hora de de-

terminar las áreas de responsabilidad de esta Consejería, que la artesanía tiene un claro componente de seña de identidad y es una manifestación cultural de los diferentes oficios que componen la artesanía en Castilla-La Mancha. Ese es el motivo por el

**“LA ARTESANÍA ES
UNA MANIFESTACIÓN
CULTURAL DE LOS
DISTINTOS OFICIOS
ARTESANOS”**

que se incardinan en esta Consejería. De la misma manera que la sinergia entre cultura y (la artesanía lo es) y turismo como ambas piezas que conforman un todo para sacarle el mejor rendimiento en términos de desarrollo turístico, y como nueva fuente de creación de riqueza y empleo, nos llevó al Consejo de Gobierno a tomar esta decisión. No es ni mucho menos una apuesta personal aunque podría añadir que, tomada esta decisión colegiadamente por el Consejo de Gobierno, para mí es una satisfacción porque creo que el trabajo que se venía ha-

(Continúa en la página 58)



ACANTO



Ambiente de Interior y Exterior
Puertas de Calle
Puertas de Interior
Escaleras
Artesonados
Muebles Especiales

Ctra. Casalgordo, 34 - Telf.: 925 39 55 01 - Fax: 925 39 55 13 - SONSECA (Toledo)

* 2003 FARCAMA

“LA ARTESANÍA ES ALGO QUE SE HUNDE EN LAS RAÍCES DE NUESTRA HISTORIA, EN EL TRABAJO DE NUESTRAS GENTES”

(Viene de la página 57)

ciendo con los artesanos y la buena relación con estos y la Federación nos hace seguir en esa línea de continuidad. Los objetivos están meridianamente claros.

● **Este “giro” cultural, ¿cómo se va a traducir en Farcama?**

No es que se le dé un giro cultural. Creo que la artesanía



es una manifestación más de las artes plásticas por su propio componente de creatividad y creación tiene un encaje claro en el ámbito de la cultura. Queremos centrarnos en los tres aspectos que fundamentan la artesanía incluidos en el Plan de Calidad de Farcama que comenzará este año y que tendrá continuidad hasta 2006. Calidad en el sentido integral: desde el producto, con la creación de un Consejo Regulador de la artesanía de calidad, hasta dos aspectos que preocupan a los artesanos: la comercialización y la calidad en la formación. No estaremos al margen de esta parte que, cualitativamente es muy importante para mejorar la competitividad y consolidar el sector artesano.

● **¿Qué hay de la posibilidad de incorporar a la Feria de la Alimentación productos ecológicos e introducir en Farcama el turismo rural?**

Hay que tener en cuenta que Farcama se organiza bajo la dirección de un Patronato en el que no sólo está la Junta, aunque tenga un papel muy importante. Las decisiones no se toman de forma unilateral, sino en el foro de ese Patronato. Dicho esto, no hemos planteado, dentro de ese Plan de Calidad, potenciar Farcama en el marco de la Ley de Ordenación de la Artesanía. Queda excluido de su ámbito de regulación la artesanía agroalimentaria, no porque no tenga importancia, sino porque por su importancia debe tener un ámbito de regulación específico. Hemos ido a sectorializar en el ámbito de los oficios artesanos que el marco de definición de la propia Ley. Este no es un tema para polemizar, sino para tener claro lo que se representa en Farcama.

● **¿Tiende a la desaparición la Feria de Alimentación?**

El año pasado hubo una reducción y se sigue manteniendo como el pasado. Igual que hay una Muestra de Gastronomía y Farcama no se puede confundir con la gastronomía como un elemento más, pero sí se complementan. Estas actividades sirven para potenciar y a animar a la visita a la Feria.

● **¿Qué es “artesanía en estado puro”?**

Es ese proceso que nace del sentimiento, de la creatividad, y que no tiene procesos industrializados en su elaboración. Es algo que se hunde en las raíces de nuestra historia, en el trabajo que nuestras gentes, a lo largo de la historia en muchos de esos oficios: la forja, la madera, la cerámica (motivo referencial de la Feria), del cuero... de todos los oficios. Estamos comprometidos con los artesanos de Castilla-La Mancha.

● **¿Cómo va a ser el Festival de Oficios Artesanos?**

Es un punto de inflexión importante en lo que ha sido un punto de atracción de la Feria: los talleres vivientes. Plantearlo como un punto de encuentro de esa Feria viva y para motivar a los propios artesanos. Es una idea muy acertada.

Prado Arriero • Fotos: Rebeca Arango

“QUE LAS OBRAS DEL PALACIO ESTÉN CUANTO ANTES”

● **¿Cabe Farcama en el Palacio de Congresos?**

No sólo es que cabe, sino que tal como se aprobó recogía la necesaria incorporación de un parque ferial para que tuviera cabida Farcama. Lo que le gustaría a la consejera y al conjunto del Gobierno de la región es que el obligado a gestionar y llevar adelante la buena marcha de las obras tuviera la sensibilidad de acometer de la manera más rápida el espacio para la Feria.

● **¿El IV Centenario sería un buen año?**

Sería un éxito para todos hacerlo cuanto antes, para Farcama también.



FABRICANDO DESDE 1960



DECORACION

ROBERT MADRID, S.L.

El Noble Fruto de la Tradición

Visítenos en Farcama. Calle "H", stand 33

EXPOSICIONES:

Avda. de Europa, 68. Tel. y fax: 925 38 11 48 • Avda. Reyes Católicos, 20. Tel. y fax: 925 38 22 52.

FÁBRICA:

Ramón y Cajal, 75. Tels.: 925 38 04 91. 925 38 12 01. Fax: 925 38 15 52. SONSECA. Toledo.

www.robermadrid.com rm.@robertmadrid.com

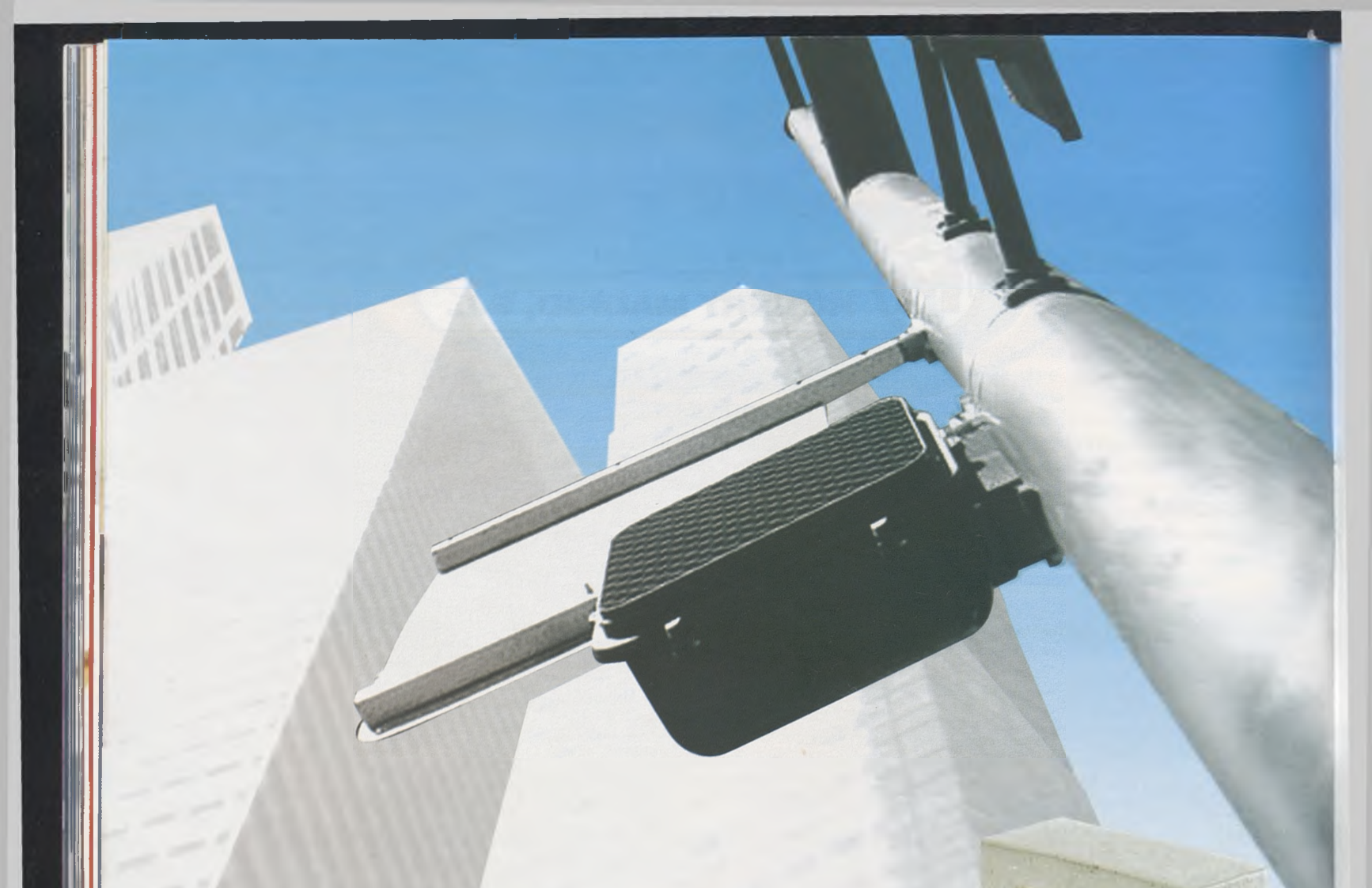

Claridad de ideas. Clinker Marfil

Claridad de ideas y conceptos, eso es lo que se consigue con el ladrillo Clinker Marfil.

CERAMICA LA OLIVA pone a su disposición una pieza que por su color y calidad derivan en resultados óptimos.

La apuesta más segura en cuanto a resultados estéticos y durabilidad.

Características técnicas:

Absorción: <4%

Resistencia Normalizada a la Compresión: >750 daN/cm²

Color Blanco



CERAMICA
LA OLIVA[®]



Tel. de Pedidos: 902 200 959

Vereda del Prado, s/n • Tel. 925 55 47 00
Fax 925 55 41 26 • 45290 Pantoja (Toledo)
[http:// www.ceramicaoliva.com](http://www.ceramicaoliva.com)
E-mail: laoliva@laoliva.com

* 2003
FARCAMA

EL BOTIJO DEL RÉCORD

Que el alfarero **Juan Carlos Fernández**, de El Puente del Arzobispo, va a formar parte del libro *guinnes* de los records por hacer el botijo más grande del mundo fabricado en torno es seguro porque duerme ya en el taller de este joven artesano toledano.

Le ha costado varios ensayos hasta conseguir una pieza que mide 80 centímetros de diámetro, lo que para estar elaborado en un torno, es muy complicado. La pieza tendrá una altura de 1,20 metros y se sostendrá sobre una base de 30 centímetros. De ahí la dificultad.

Fernández lleva rondando varios años esta idea aunque la propuso en la pasada edición de Farcama: "llevo haciendo pruebas desde hace 8 años". A pesar de que para evitar que se rompa, la pieza ya está hecha, los visitantes de Farcama podrán ver en directo como se elabora una idéntica. La comprobación del récord tendrá lugar el día 6 de octubre ante notario.

LA PIEZA DUERME YA EN EL TALLER DE JUAN CARLOS FERNÁNDEZ Y ESPERA ENTRAR EL GUINNES

Este botijo gigante pesa 200 kilos antes de pasar por el horno y está realizado con barros especiales recogidos en los alrededores de El Puente del Arzobispo. Será un botijo sin esmaltar y la única decoración que tendrá va a estar compuesta por dos motivos grabados en el propio barro. Uno, el puente que da nombre a la localidad de la que es originario Fernández, y otro un dibujo alusivo al IV Centenario de El Quijote.

"La máxima dificultad ha residido -afirma el alfarero autor de la obra- en conseguir que la fuerza de la gravedad no lo derrumbara. Conseguir una pieza de un diámetro de 80 centímetros con una base de sólo 30 y realizado en un torno no es fácil".

Juan Carlos Fernández lleva años practicando con distintos barros y tamaños pa-

ra conseguir este botijo. El propio Fernández muestra en la foto, con un metro, el tamaño del botijo *guinnes*, comparado con uno de tamaño normal.

Prado Arriero • Foto: Archivo



París 4
Tfno.: 925 21 20 98
45003 TOLEDO

¡Qué poca cuesta compartir emociones!



EBANO
&
MARFIL
DECORACIÓN

Calle Atenas, 7
Tfno. / Fax: 925 22 56 17
45003 TOLEDO

59
00
ledo)

* 2003
FARCAMA



La cerámica es uno de los sectores más importantes de la artesanía castellano-manchega y tiene gran presencia en Farcama.

AZULEJOS ÁRABES Y PENDIENTES DE PORCELANA

Desde las trabajadas piezas de azulejería a los miniaturas de bisutería realizada en porcelana, la vigésimo tercera edición de Farcama ofrece todo tipo de posibilidades, desde la decoración arquitectónica a los objetos de uso personal.

Anillos, colgantes, pendientes, pulseras y gargantillas comparten espacio con las yeserías artísticas para la decoración de interiores y exteriores, con esculturas y motivos cerámicos. Entre medias, toda suerte de piezas, cargadas de tradición.

● cerámica

DE TALAVERA A MÉXICO, EL BARRO HECHO ARTE

Jarrones ibéricos, murales, vasijas, platos, centros de mesa, fuentes, vajillas, paragueros, floreros, bastoneras, tinajas, plafones, relojes, teteras, ceniceros, juegos de escritorio, bustos, accesorios para el baño... La Feria de Artesanía de Castilla-La Mancha es el escaparate de un sin fin de motivos hechos del mismo barro.

El torno, el conocimiento del oficio y el entusiasmo de los artesanos son el denominador común del amplio abanico de piezas cerámicas, para todos los gustos y necesidades, que se exponen en esta edición de la feria, procedentes, en su inmensa mayoría, de los talleres artesanos

de Talavera de la Reina y de Puente de Arzobispo. La mezcla magistral de azules, verdes, amarillos y negros, de la cerámica talaverana, cuyos orígenes son casi tan remotos como los de la propia ciudad, combinan con el predominio de los verdes, a los que acompañan amarillos, azules, naranjas y castaños, tonalidades que definen a las piezas cerámicas realizada en Puente de Arzobispo.

Una tradición hecha arte, que sobrepasa incluso la fronteras. Entre los stands cerámicos puede visitarse uno con más de 200 piezas decorativas, realizadas en México.



EUROPA MUEBLES



MAX

Ctra. Madrid-Toledo, km. 57
Tel. 49 01 16 - Fax: 49 01 96
45280 OLÍAS DEL REY (Toledo)



Tarjeta EM



-  TRANSPORTE GRATUITO
-  GUARDAMUEBLES GRATUITO
-  MONTAJE GRATUITO
-  ASESORAMIENTO Y DISEÑO GRATUITO
-  GARANTÍA EUROPA MUEBLES

PAVIGRES CERAMICAS



El placer del
Hidromasaje en
todas sus formas

Bañeras
Hidromasaje
Desde
510 euros.

Cabinas
de Hidromasaje
Desde
1.292 euros.

Hidrosauanas
Desde
2.013 euros.



VENGA A
VISITARNOS. LOS QUE
YA LO HAN HECHO
DAN TESTIMONIO:
TRATO EXQUISITO
Y SERVICIO
SIN DEMORAS.
FACILITAMOS
MANO DE OBRA

- Azulejos y Pavimentos Cerámicos
- Rústicos interiores y exteriores
- Cabinas y Bañeras de hidromasaje
- Sanitarios y Griferías
- Muebles y Accesorios
- Mármoles y Granitos



ORGULLO DE MARCA



La firma líder del mercado nacional,
con los diseños más espectaculares
25% DE DESCUENTO EN TODA LA GAMA



C/ Jarama, 41 - Polígono Industrial de Toledo - Telf.: 925 23 11 33 - Fax: 925 23 11 60
Nueva exposición: C/ Esparteros 3 (Frente al centro de salud de Santa Bárbara)

* 2003
FARCAMA

JOYAS DE METAL CON YUNQUE Y MARTILLO

● forja



Fragua, yunque, martillo, hierro y mucha dedicación son las materias primas necesarias para realizar las piezas de forja que se exponen en Farcama. Siglo tras siglo, de generación en generación, el arte del metal ha ido perfeccionándose y ganando enteros hasta ocupar, hoy día, casi un cuarto del número total de talleres artesanos de toda la región, a muy corta distancia de la cerámica, el sector predominante.

Y todo teniendo en cuenta que trabajar el metal no es nada fácil. Conseguir una obra de arte, desde las monumentales rejas y barandillas a los minúsculos brazaletes y sortijas, pasando por los tradicionales cuchillos de Albacete, o las simbólicas espadas de Toledo, sólo lo consiguen algunos. Del hierro, el latón, el acero, el cobre, el estaño, la plata o el metal, rejeros, espaderos, fundidores y orfebres consiguen las "joyas metálicas" que presenta Farcama.

FORJA ARTÍSTICA, GRABADOS, BRONCES, JOYAS, CUCHILLOS...

Un total de 45 de los 276 stands de Farcama están ocupados por el sector del metal. Agrupados en diferentes subsectores: bronce, calderería, cuchillería, forja artística, grabados, cincelados, hojalatería artística, joyería, orfebrería y muebles de decoración, artesanos de la región, pero también procedentes de León, Cáceres, Badajoz, Madrid, La Coruña, Valencia, Vizcaya, Pontevedra, Granada, Murcia, Málaga y México muestran su trabajo en la feria. Piezas para la decoración interior y exterior en forja, mobiliario de forja, muebles auxiliares de estilo rústico y moderno, combinados con madera o flores secas... Variedad y calidad, en suma, hecha metal.

soluziona

calidad y medio ambiente

El mundo está lleno de retos de futuro.

Para lograrlos **NOVOTEC**, empresa perteneciente a **SOLUZIONA calidad y medio ambiente**, reúne la experiencia de más de 20 años de actividad ofreciendo servicios de **Consultoría, Auditoría y Formación** para la mejora de la **Calidad**, el **Medio Ambiente** y la **Prevención de Riesgos Laborales**. Esto nos ha proporcionado el conocimiento necesario para ofrecer soluciones líderes, que transforman, que innovan y aplican conocimiento, siempre soportadas por la tecnología.

Nuestro compromiso con el conocimiento, la calidad, la innovación y la especialización sectorial han logrado que **SOLUZIONA calidad y medio ambiente** sea líder en su sector.

CONSULTORÍA Y SISTEMAS DE CALIDAD ■ AUDITORÍA Y CERTIFICACIÓN ■ CONSULTORÍA AMBIENTAL ■ INGENIERÍA Y CONTROL AMBIENTAL ■ CONSULTORÍA EN PREVENCIÓN DE RIESGOS LABORALES ■ COORDINACIÓN Y SEGURIDAD EN OBRAS ■ FORMACIÓN ■ OUTSOURCING ■ CONSULTORÍA VÍA INTERNET ■ SOPORTES TECNOLÓGICOS

Plaza de Holanda, 3 ■ 45005 Toledo ■ Tel. 925 21 04 21 ■ Fax. 925 21 04 23

compromiso con el conocimiento
www.soluziona.com ■ www.novotec.es

bazar

CA,

AS,

nds de
el sec
erentes
ría, cu
os, cin
oyería,
ración,
ambién
nceres,
oruña,
vedra,
México
Piezas
terior
uebles
demo,
es se-
suma,



Un techo de calidad REPALSA

www.repalsa.com

La diferencia está en REPALSA



Fachada Promoción Altos de Valparaiso



Promoción Ayda. de Europa



Viviendas unifamiliares Avda. de Europa



Promoción Altos de Bargas



Centro Comercial Zoco Europa



Piscina Altos de Valparaiso

OFICINAS CENTRALES

Cuesta de Carlos V, nº9-1º (Edif. Alcázar) 45001 Toledo

Tlf. 925 21 59 70 - Fax. 925 21 57 93 e-mail: administracion@repalsa.com

EMPRESA CERTIFICADA



INFORMACIÓN Y VENTA ALTOS DE VALPARAISO

C/ Adelfa, nº 9 45005 Toledo Tlf. y Fax. 925 25 48 00

e-mail: valparaiso@repalsa.com

REGISTRO MERCANTIL DE TOLEDO al Tomo 173 General, 109 de la Sección 3ª del Libro de Sociedades, Folio 52, Hoja 1975, Inscripción 1ª. C.I.F.: A-45058666

* 2003
FARCAMA

DE LOS BARGUEÑOS A LA TONELERÍA

Muebles auxiliares y de construcción, tallas, esculturas y piezas de restauración, tornería y tonelería. La madera es el sector artesano con mayor representación en la vigésimo tercera edición de la Feria de Artesanía de Castilla-La Mancha.

En total, 62 stands están ocupados por toda suerte de piezas realizadas en madera. Muebles auxiliares, portones rústicos, mobiliario de decoración, bargueños, siguiendo modelos de época de los siglos XVI y XVII, tallas religiosas... Madera para todos los gustos.

La oferta de muebles que puede verse en Farcama responde a todos los gustos.

● madera

MUEBLES ENTRE LA TRADICIÓN Y LA VANGUARDIA

Para los clásicos, para los modernos, para los mayores, para los jóvenes, para los innovadores, para los nostálgicos... El mundo del mueble artesano ofrece toda suerte de combinaciones y posibilidades en la región. Y es que el de la madera es uno de los sectores con mayor peso económico en Castilla-La Mancha, inmediatamente detrás del sector de los metales.

Hasta 721 de los 3.653 talleres artesanos trabajan el mueble en la región, eso sí, con especialidades en cada provincia. Mientras que en Albacete priman las tallas, en Cuenca predomina la herencia del mueble castellano; y en Guadalajara, los cuarterones y los torneados, heredados de los muebles re-

nacentistas, como ocurre en Toledo con sus archiconocidos bargueños. En Ciudad Real, por su parte, domina el mueble en general.

Realizadas fundamentalmente en pino, abedul, haya y nogal, pero también en cerezo, roble y castaño, con la ayuda de la gubia y el cincel, los artesanos de la madera consiguen las tallas que pueden admirarse y exhibirse en Farcama.

CON 62 STANDS, LA MADERA ES EL SECTOR CON MÁS PRESENCIA



Forja Miguel



Les ofrece toda clase de trabajos de forjado para decoración de interiores y exteriores, como:

- * REJERIA
- * CANCELAS
- * BALCONES
- * ANTEPECHOS

Calle Prim, 19 - VILLARHUBIA DE SANTIAGO (Toledo)
tels.. 925 15 00 51 925 15 02 30
Fax: 925 14 92 08



HERMANOS PUERTAS, S.L



Materiales de construcción



- Azulejos rústicos y modernos
- Pavimentos de gres
- Terrazos y piedras
- Sanitarios y muebles de baño
- Bañeras y duchas de hidromasaje
- Auto-hormigoneras
- Minicargadoras y contenedores
- Arena subida en planta



Exposición y almacén
Travesía desvío, 23

Tfno.: 925 50 62 13 / Fax: 925 55 51 61
45250 AÑOVER DE TAJO (Toledo)



* 2003
FARCAMA

TAPICES, ALFOMBRAS Y BORDADOS DE ESPAÑA Y PORTUGAL

Un total de 8 de los 28 stands del sector textil que se presentan en la Feria de Artesanía de Castilla-La Mancha son de Toledo. Uno de Portugal y los 19 restantes proceden de diferentes puntos de España.

En lo que a Castilla-La Mancha se refiere Cuenca, famosa por sus alfombras de lana y tapices en tiempos de los árabes; y Guadalajara, donde la tradición alfombrera se mantiene en el municipio de Sigüenza, siguen siendo las "reinas" de los telares en la región. Los tapices de Albacete y el "bordado litúrgico" de Toledo, que elaboran los reposteros de Guadamur, o los bordados de Lagartera, también tienen su representación en Farcama.

● textil

HILO A HILO, TEJIENDO HISTORIA

Alfombras, tapices, bordados, mantele-
rías, tapetes, pañuelos y bandejas en
encaje de bolillos, ropa de hogar y para
la decoración, trajes regionales, pañue-
los de seda, sombreros, camisetas,
abanicos... La Feria de Artesanía de
Castilla-La Mancha expone a los visi-
tantes el producto de uno de los traba-
jos artesanales con más historia.

Es la técnica de tejer, que alcanzaba
su esplendor en los telares de la región
allá por los siglos XII y XIII y ha perma-
necido inalterable desde que en la Edad
Media comenzara el arte de entretejer
fibras vegetales. Nueve siglos después,
Castilla-La Mancha sigue conservando
viva una tradición a la que se dedican
454 talleres artesanos.

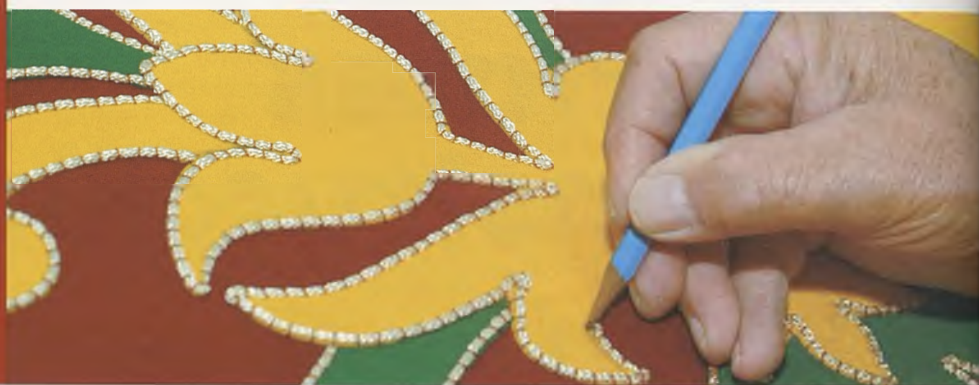

CRISTALERA IBERICA, S.L.

CARPINTERIA DE ALUMINIO - ACRISTALAMIENTOS DE OBRAS
AISLAMIENTOS - FALSOS TECHOS - LUNAS DE COCHES
MATERIAL DE CONSTRUCCION - PINTURAS - TUBERIAS



EN TOLEDO
Ctra. Madrid-Toledo, Km. 63,400
Telf.: 925 353 500 - Fax: 925 353 371



EN TALAVERA
C/. Calera, 36
Telf.: 925 802 456 - Fax: 925 802 344

zar

37 viviendas unifamiliares con garaje y locales en la Avda. Azucaíca

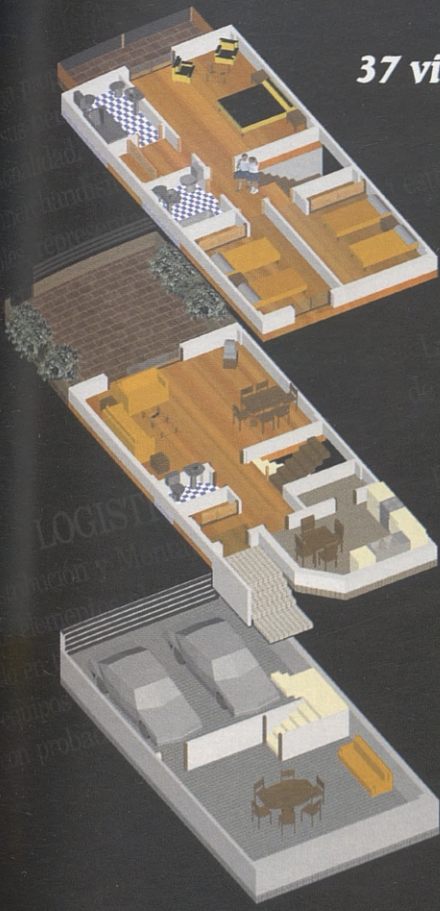

Primera planta
dormitorio matrimonio
dormitorio I
dormitorio II
vestido
baño I
baño II

Planta baja
salón
cocina
aseo
terracea

Garaje

diseñamos tus sueños...

AZUCAICA 03



HUPACO S.A.

Circo Romano, 22
45004 TOLEDO

Tel 925 21 52 19 Fax 925 21 52 32

* 2003
FARCAMA

REVESTIDOS EN PIEL, DE LOS PIES A LA CABEZA

● cuero y piel



De Toledo, Ciudad Real, Guadalajara, Albacete, pero también de Navarra, Pontevedra, La Coruña, Madrid, Cádiz, Valencia y Salamanca proceden los artesanos de cuero y piel que participan en la vigésimo tercera edición de la Feria de Artesanía de Castilla-La Mancha.

Materias primas de la vestimenta rural antaño, el cuero y la piel continúan utilizándose hoy con éxito en el sector cinegético. Desde el atuendo de los cazadores a todo tipo de artículos de marroquinería, del cuero y la piel de cabras, vacas, e incluso serpientes, se extraen los complementos más insospechados. Bastan unas manos amorosas y unas técnicas ancestrales aprendidas que van pasando de manos a hijos. Un sector con mucho arte, aunque minoritario en el ranking de talleres artesanos en la región.

DEL CALZADO ARTESANAL AL ECOLÓGICO

Bolsos, cinturones, maletines, carteras, sandalias, zapatos, botas, grabados sobre piel originales y copias de litografías antiguas, cuadros, álbumes de fotos, escribanías... Hasta 26 stands, cuatro más que el año pasado, exponen todo tipo de productos realizados en cuero y piel en esta edición de Farcama.

Desde la marroquinería de Ventas con Peña Aguilera al calzado ecológico de La Puebla de Montalbán, la feria es escaparate del trabajo de cortadores, pellejeros, boteros, zapateros y guarnicioneros con el sello de Castilla-La Mancha. Miguelturra, Talavera de la Reina, Fuente-Álamo y Sigüenza son los principales creadores de la región, que comparten espacio con artesanos del cuero y la piel llegados de todo el país.

Nuevo Producto

SEUR ❄️ **FRIO**



SEUR

Siempre por delante

902 10 10 10

Seur pone a su disposición en España y Portugal un producto novedoso para usted y su empresa: **SEUR FRÍO**. Para disfrutar del servicio de transporte de frío que estaba esperando, totalmente adecuado a la legislación vigente. Ideal para productos químico-farmacéuticos, veterinarios, cárnicos, mariscos, embutidos, quesos...

Un producto con toda seguridad, calidad, capilaridad y plazos de entrega que sólo el líder en transporte urgente le puede ofrecer. Porque en Seur contamos con todos los medios necesarios, tanto humanos como técnicos, para cumplir con éxito cualquier misión.



MANUFACTURAS QUE REALIZAMOS:

BISEL RECTO Y CURVO
CANTOS PULIDOS
ESTRÍAS RECTAS Y CURVAS
TALADROS
CAJEADOS

TALLADOS A MANO
REALIZACIÓN DE MURALS
TAPAS DE MESA
VIDRIO+MÁRMOL
ESPEJOS DE BAÑO
TODOS LOS VIDRIOS
PARA EL MUEBLE



Si desea visitarnos, tenemos
exposición en la misma factoría,
en la cual podrá elegir entre una
amplia gama de productos,
VENGA y COMPRUÉBELO

Ctra. Yuncos-Cedillo del Condado Km. 1,8 - Telfs.: 925 53 70 16-74 83
Fax: 925 53 71 81 - 45210 YUNCOS (Toledo)

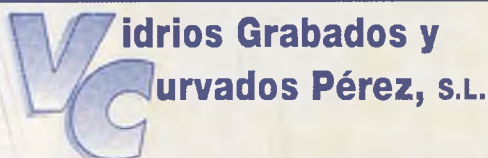

**NUESTRO PRINCIPAL OBJETIVO
ES LA SATISFACCIÓN CON
NUESTRO TRABAJO.**

MANUFACTURAS QUE REALIZAMOS:

VIDRIERAS ARTÍSTICAS DE PLOMO Y LATÓN (VARIOS COLORES)
VIDRIERAS MODERNAS
RESTAURACIÓN DE VIDRIERAS
VIDRIERAS PINTADAS CON ESMALTES VITRIFICABLES
CURVADO DE VIDRIO PARA LA INDUSTRIA DEL MUEBLE
GRABADOS CON CHORRO DE ARENA Y ÁCIDO



Mármoles y **G**ranitos
Pérez s.l.



MANUFACTURAS QUE REALIZAMOS:
ENCIMERAS DE COCINA Y BAÑO
SEPULTURAS
FACHADAS
ESCALONES Y PASAMANOS
EN MARMOL Y GRANITO EN GENERAL

MANUFACTURAS EN MARMOL Y GRANITO.

DESARROLLOS URBANISTICOS PEREZ, S.A.

¡¡NO BUSQUES MAS!! EN NUESTRA EMPRESA ENCONTRARAS LA VIVIENDA QUE ANDABAS BUSCANDO.
NOS DEDICAMOS A LA PROMOCION Y CONSTRUCCION DE CHALETS, PISOS, LOCALES COMERCIALES, PARCELAS, ETC...
VEN A VISITARNOS EN C/ REAL, 74 DE YUNCOS (Toledo), NUESTRO PERSONAL TE ASESORARA SIN NINGUN COMPROMISO SOBRE NUESTRAS MEJORES OFERTAS.



C/ Lope de Vega, 4 - 45200 YUNCOS (Toledo) - Telf.: 925 53 70 16 - Fax: 925 53 71 81

* 2003
FARCAMA

CERA, PIEDRA, VIDRIO, CARTÓN, PAPEL...

● varios



Mezcla de artículos, de técnicas, de gustos y de culturas. Pasar por los stands dedicados a varios en la Feria de Artesanía de Castilla-La Mancha es adentrarse en un mundo de posibilidades. Más de medio millar de talleres artesanos trabajan en la región, dentro de este sector.

Abanicos, belenes, figuras, artículos de cartón y papel, productos de cerería y encuadernación, lámparas, paraguas, esmaltes, flores, muñecos, artículos realizados en fibras vegetales, piedra, mármol, escayola, vidrio, para el uso personal o la decoración... En los últimos cuatro años, el vidrio, el cartón, el papel, la cera y las fibras vegetales son las materias primas dominantes en este sector.

Arte y mucha imaginación son las armas necesarias para elaborar los artículos más vistosos y apreciados de cuantos se exponen en la feria.

DE LA CERERÍA A LA TAXIDERMIA, HABLANDO DE VARIEDAD

El número de stand que Farcama incluye dentro del capítulo de varios es más del doble de los que participaban en la pasada edición de la feria. Concretamente, 52 de los 276 expositores que este año muestran sus artículos en la carpa de la Peraleda y que proceden de Toledo, Guadalajara, Albacete y Cuenca, y más allá de la región de Valencia, Murcia, Sevilla, La Coruña, Jaén, Madrid, Murcia, Castellón, Ávila, Lérida, Cáceres, Alicante y Tenerife. A ellos se suman el stand con artículos realizados en vidrio, de Polonia; el de cartón-papel, que llega de Francia; y el de fibras vegetales, procedente de Hungría. Un amplio abanico de artículos que van de la cerería a la taxidermia.



SALONES

CORONA DE CASTILLA

VERACRUZ

**Banquetes Bodas Comuniones Bautizos Onomásticas
Reuniones de empresas**

Lo mejor en hostelería para un día inolvidable



Ctra. Mazarambroz, km 1
Tel.: 925 38 33 77
SONSECA (Toledo)

CAPACIDAD PARA 800 PERSONAS
Climatizado

Glorieta de José Iborra
Tel.: 925 34 15 18
MORA (Toledo)

ENERGÍA VERDE

IBERDROLA

Cada vez que enciendas la luz, que veas la televisión, que te duches, estarás cuidando del medio ambiente. Porque ahora, Iberdrola te ofrece un nuevo producto: la Energía Verde. La primera 100% renovable. La primera que ayuda a que tu mundo sea más verde y más limpio. ¿Verdad que te interesa? Pues llámanos al 901 20 20 20 o visítanos en www.iberdrola.com y la tendrás en tu casa ya. Cuántos más seamos, más cuidaremos de nuestro planeta.

CADA VEZ QUE USES EL SECADOR, UN PRADO SE LLENARÁ DE FLORES



IBERDROLA
Queremos ser tu energía

* 2003
FARCAMA

LA VISITA, MEJOR UN DÍA LABORABLE

La experiencia es la madre de la ciencia; y Manuel Tagua, gerente de Farcama, sabe de qué va toda esta historia. No en vano, son muchos los años que lleva al frente de la que él mismo, igual que muchos de los consultados por ECOS para realizar este especial, considera como la mejor feria de artesanía de España. De ahí que en las próximas líneas nos conteste algunas de las preguntas claves que todos nos hacemos justo cuando nos disponemos a entrar en la feria:

✓ **¿Cuál es el mejor día para entrar en Farcama?**

Cualquier día laborable y por la tarde. Porque estaremos tranquilamente y podremos disfrutar del paseo.

✓ **¿La mejor hora?**

Para verla en su esplendor, quizás las 12 de la mañana.

✓ **¿El recorrido idóneo?**

Hay que llegar a las 12 y darse una primera vuelta para ver lo que hay. Pero sin comprar en ese momento. Acudir a la muestra gastronómica y comer. Ya hecha la digestión, recomiendo que se den una segunda vuelta y, ya al final, decidir y com-

**POR LAS TARDES
DISFRUTAREMOS
MÁS EL PASEO
POR LA FERIA**

prar. Como verás, primero hay que "empaparse" y más tarde decidir con calma.

✓ **¿Cuál sería el gasto medio para un visitante?**

Hombre, hablar de presupuestos en

(Continúa en la página 76)



Manuel Tagua, gerente de Farcama, nos descubre cuál es el mejor momento para acudir a la feria.

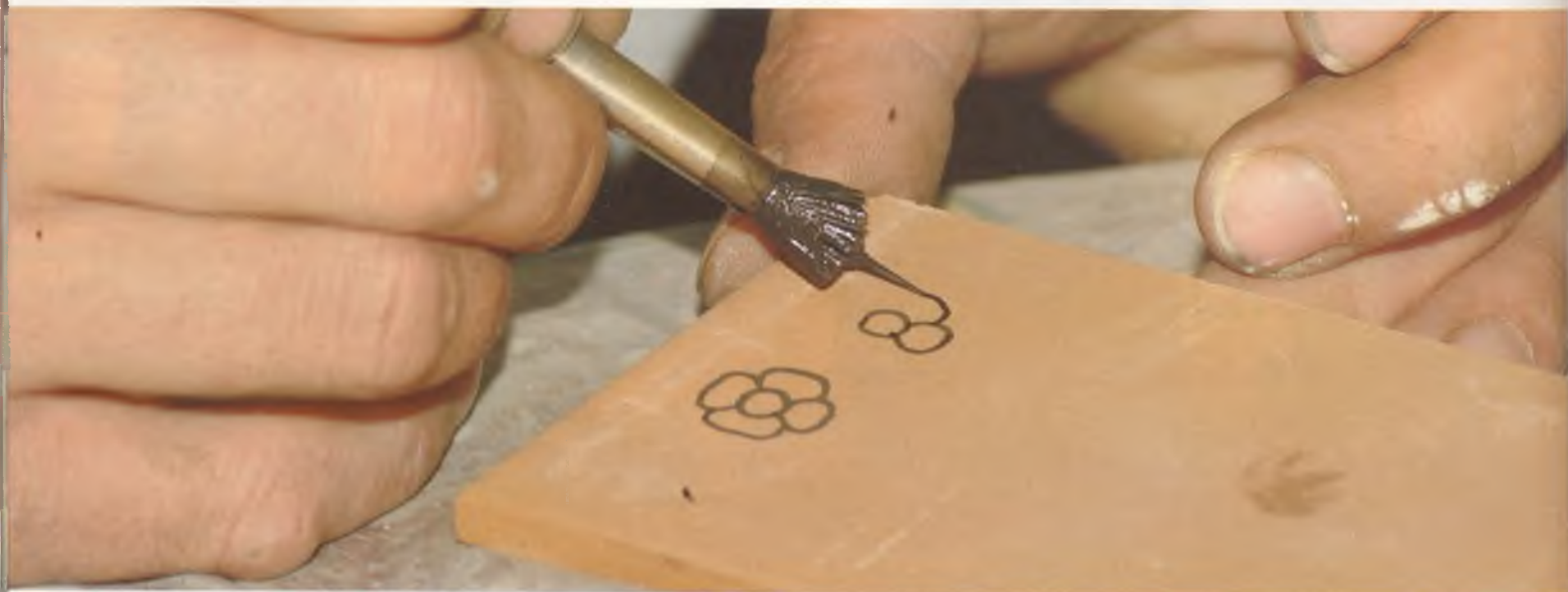

¿QUIERE ESTAR SEGURO Y PAGAR LO JUSTO?

*925 22 36 15



IMPERBROKER, S.L.

CORREDURÍA DE SEGUROS

C/. Diputación, nº 3 TOLEDO

Fax: 925 22 73 88

E-mail: esotomayor@imperbroker.com



Mueble juvenil en pino macizo

MDR STYLO S.L.L



FABRICA Y EXPOSICION

Ctra. Mazarambroz, Km. 2,600

45100-SONSECA (Toledo)

Telf.: 925 381 591

Fax: 925 380 125

2003
FARCAMA



mibita



mobiliario actual

General Martí, 9 - -Telf.: 925 22 57 67 - 45005 TOLEDO

(Viene de la página 74)

Farcama es muy complicado, porque además de las compras directas son quizás más importantes las indirectas, aquellas que se apalabran o que se realizarán en el futuro hablando de forma directa con los artesanos. Siempre teniendo en cuenta que muchos visitantes aprovechan para adquirir las compras de Navidad. Y la experiencia dice que no se equivocan.

✓ **¿Lo que no se puede perder?**

Por ejemplo, sentarse en el patio y contemplar el concurso de demostraciones. Meter las manos en el barro, que también se puede. Puedo asegurar que es una experiencia única.

✓ **¿Por qué hay que visitar Farcama?**

Por muchas razones. Aunque sea una repetición año tras año, es única. Y no hace daño. Ja, ja, ja...

✓ **¿Qué cambiaría para conseguir mejorar?**

El aire, que, por ejemplo, este año ha impedido que coloquemos unas telas decorativas que seguro que iban a ser muy bien recibidas por los visitantes.

“LO MEJOR DE FARCAMA ES LA FIDELIDAD DE SU PÚBLICO”

✓ **Por último, ¿qué es lo mejor de la feria?**

Su público. El 70 por 100 de las personas que acuden ya es asiduo de otros años. Y eso significa que la feria marca, cada ejercicio, un éxito sin precedentes. La fidelidad es algo que apreciamos, pero no por nosotros, sino por el propio público. Porque eso significa que vamos por el buen camino y que cada año mejoramos, que es al fin y al cabo lo que todos, organizadores o no, deseamos conseguir.

César del Río • Fotos: Archivo

Ladrillo de Gres

Sólo Cerámica la Paloma llega tan lejos en ladrillo de gres. Porque nadie es capaz de ofrecer once modelos diferentes de un auténtico cuatro caras vistas. En total, 44 caras para aprovechar todas las opciones que le proporciona un producto a la altura de la nueva vivienda, con un sinfín de piezas especiales para personalizar sus proyectos. Por calidad, por diseños, por posibilidades, el ladrillo de gres de Cerámica la Paloma es único.



11 modelos: Galicia-Guadarrama-Aragón-Oporto-Levante-Bilbao-Granada-Pirineo-Castilla-Inglés-Alicante

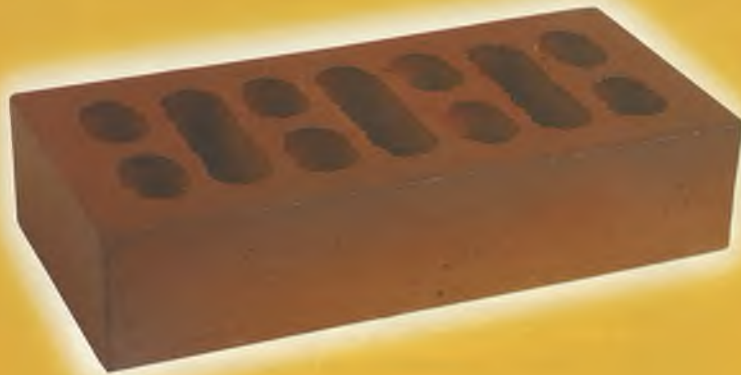

Absorción: 3,5% - Succión: 0,03(g/cm² min.) - Resistencia compresión: 500(daN/cm²) - Expansión por humedad: 0,10(mm/m) - No eflorescido - No heladizo

No tenemos 4 caras, tenemos 44



Camino Ferrocarril, s/n 45290 Pantoja (Toledo). Tel 902 100 699 www.ceramica-lapaloma.es

**PINTURA INDUSTRIAL
PRODUCTOS QUÍMICOS
HOSTELERÍA
JARDINERÍA Y RIEGO
PRODUCTOS PARA PISCINAS
BRICOLAGE
CHIMENEAS Y ESTUFAS**



**Avda. Guadarrama, 4
Pol. Ind. Parcela 148
Tel.: 925 230 471
Fax: 925 233 409
TOLEDO**

LA UNIÓN HACE LA FUERZA ARTESANAL

"Cuando alguien se mantiene en el cargo, será porque no lo ha hecho mal. Digo yo, ¿no?". Expresivo y claro, **Roberto Perea**, presidente de la Federación de Artesanos de Castilla-La Mancha (Fracaman), tiene que haber realizado bien su labor porque es de los poquitos presidentes que repite feria durante dos años consecutivos. Pero él, modesto, prefiere no opinar sobre la cuestión. "Me siento apoyado, ya que durante la última asamblea general, en junio, hubo unanimidad respecto a mi candidatura".

Es consciente de lo que tiene entre manos. "La presidencia de Fracaman sólo me ha dado satisfacciones. Llevo año y medio al frente y, sinceramente, tengo que decirlo: es algo cómodo, transparente y las cosas se hacen bien. Principalmente, porque los

"FRACAMAN SÓLO ME HA DADO SATISFACCIONES"

técnicos desarrollan lo que el sector propone. Si las cosas se hacen bien, el trabajo sale y todo el mundo está contento. Porque, además, la relación entre los artesanos es muy buena".

Perea contó con el respaldo de sus compañeros a pesar de que, en realidad, no le hacía falta, ya que los estatutos determinan que el presidente ha de ser elegido cada cuatro años. "Pero es cierto que eso es sólo teoría, lo que cuenta es que estemos contentos. Y yo lo estoy. Y también es bueno que haya relevos, que por aquí pase el mayor número de personas posibles, porque en caso contrario, y sucede en todos los ór-



Roberto Perea, presidente de Fracaman, está encantado con las relaciones entre artesanos.

denes de la vida, podemos caer en la rutina, en la monotonía. Yo, en estos momentos, estoy satisfecho y contento por el trabajo que hemos sacado adelante todos los artesanos de Castilla-La Mancha".

UNA LEY A MEDIDA

Siguen enfrascados en sacar adelante una ley "a la que sólo le falta el desarrollo. Hemos pasado unas fechas malas, con

(Continúa en la página 80)



MAMUDI S.L.

EMPRESA FUNDADA EN 1.972

Carpintería de Madera en general

Artesanía en madera

y

Manualidades en general



**Paseo de la estación s/n
Naves Renfe**

**Tfno: 925 170623
Lillo 45870 (Toledo)**

BOISSERIES • MESAS • SILLAS • DORMITORIOS • ESCALERAS • ARTESONADOS



MUEBLES DE SIEMPRE PARA SIEMPRE

Muebles
Guerrero
GREGORIO GUERRERO PALENCIA, S.L.

MUEBLES EN MADERA MACIZA DE FRESNO Y NOGAL

FÁBRICA:

Ctra. Casalgordo, km. 1,5
Telf. y Fax: 925 38 08 60.
45100 SONSECA / TOLEDO

EXPOSICIÓN:

Avda. Europa, 4.
Telf.: 925 38 35 84.
45100 SONSECA / TOLEDO

* 2003
FARCAMA



(Viene de la página 74)

elecciones autonómicas... Luego se produjo el cambio de consejería, ya que ahora dependemos de Cultura, y una vez que se han incorporado los altos cargos empezaremos a trabajar en la orden de ayuda.

"LA LEY LO DICE MUY CLARITO"

Otra de las obsesiones que tiene el sector es, en estos momentos, el artículo 130.1 de la Constitución española, "la gran asignatura pendiente de todos los que amamos la artesanía. Y ese artículo dice, y bien clarito, que estamos equiparados a la pesca, la agricultura y la ganadería. Pero la realidad dice que sólo en teoría, porque en la práctica no es así".

LA FIESTA GRANDE

Por supuesto, sobre Farcama también una opinión. Y muy clara: "Digamos que es la fiesta grande de los artesanos. Porque durante estos 10 días se enseñan las novedades y, por qué no decirlo, nosotros mismos aprendemos de nuestros vecinos. Y, por supuesto, ponlo bien grande: es la mejor feria de artesanía de España. Te aseguro que no es amor de padre, sino que siento lo que estoy diciendo. En las ediciones anteriores se ha comprobado".

César del Río • Fotos: Archivo

ASHLEY® MILLENNIUM
FURNITURE INDUSTRIES, INC.

Estamos en la Feria Internacional del Mueble de Valencia
en el Pabellón 4 (CLÁSICO) Nivel 2 Stand B 11



EXPOSICIÓN Y VENTA DIRECTA EN

El Olmo Dorado

Ctra. Navahermosa Km 25 Mazarambrós Toledo
Tel. 925381912 Fax. 925381925

Un gran regalo para su empresa.

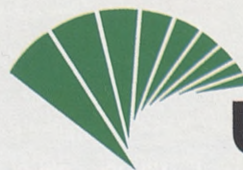

Unicaja

* 2003
FARCAMA



farcama.es, LA FERIA DIGITAL

Lleva tres años en la red y ha recibido 100.000 visitas, 70.000 en el último año. www.farcama.es, es la clave de acceso a la otra feria, la virtual, que iniciaba su andadura en octubre de

2001 y con la que Farcama pretende que la Feria de Artesanía de Castilla-La Mancha continúe durante todo el año.

Y es que desde cualquier terminal se puede pasear por el pabellón virtual de la feria, acceder a todos y cada uno de los stands expositores de la carpa instalada en el recinto ferial de La Peraleda, conocer sus productos y realizar compras. Desde su puesta en marcha, la web ha recibido un total de 3.900 demandas de productos artesanos. Y todo sin necesidad de moverse de casa.

EL FIN ÚLTIMO DE LA WEB ES QUE FARCAMA TENGA CONTINUIDAD DURANTE TODO EL AÑO

También desde dentro del recinto puede accederse a la feria virtual a través de los terminales ubicados en el aula Internet *on line*, que los artesanos también podrán utilizar para uso personal. El objetivo de la organización de Farcama con este aula interactivo es que no sólo los visitantes, sino también los propios artesanos conozcan las posibilidades que les proporciona la web. A través de internet, los expositores encuentran un mercado sin fronteras desde el que comercializar sus productos a cualquier parte del mundo.

California
music

La marca que le da tanto por tan poco

EXCELENTE ACABADO

EXTRAORDINARIA AFINACIÓN

INMEJORABLE PRECIO

Próxima Apertura
NUEVA TIENDA en Toledo
en Ronda de Buenavista nº 29.

Una marca que suena mucho y bien

musical GARCÍA-CID
Mayor, 50 - 45860 Villacañas (Toledo)
Tfno.: 925 160 155 - Fax: 925 161 980
www.reticulo.com/garcia-cid
e-mail: musical@garcia-cid.com

ecos



LA PROVISORIA



LISTAS DE BODAS Y COMPLEMENTOS



MOBILIARIO - ILUMINACION



Equipamiento para locales públicos y oficinas

Pza. Padre Juan de Mariana, 10 - 45002 Toledo. Tlf.: 925 21 62 51

* 2003
FARCAMA



EL HOTEL BALEAR QUE COMPRÓ TODO

Como es evidente, es imposible saber con exactitud las compras que se han realizado en las sucesivas ediciones de Farcama. No hablamos de números, sino de características concretas de esas ventas. Pero lo que sí recuerda el gerente de la feria, **Manuel Tagua**, por el volumen de venta que representó y la curiosidad que le produjo, fue el año en el que los propietarios de un hotel de las islas Baleares encargaron todo el mobiliario del inmueble, además de la decoración interior, a artesanos que se encontraban en la feria.

Lo tuvo muy claro y fue una demostración palpable de la calidad de lo que se exponía. Es muy probable que estemos hablando de lo que podríamos denominar "lo más caro que se ha vendido en Farcama". Estuvieron trabajando en el empeño nada menos que cin-

co meses, pero están convencidos, y así se lo dijeron los responsables del complejo, de que el trabajo mereció la pena.

Y es que recordemos que son todavía más importantes las ventas que se hacen de forma indirecta,

LOS ARTESANOS TRABAJARON CINCO MESES CONSECUTIVOS

que se apalabran bien durante los días de la muestra o que surgen en jornadas posteriores. La feria es una ventana para "ir pariendo" el negocio.

Que luego cristalizará o no, pero que ha servido para conocer artesanos y artesanía. Trabajo directo y bien cuidado, en suma.



DESDE 1989 FABRICANDO PUERTAS

Ofrecemos las mejores calidades
en puertas de madera maciza,
gracias a una constante evolución
en nuestros procesos artesanos
y control de calidad.

PUERTAS ROJEDA. una firma de calidad.



Rojeda
PUERTAS



- ALDER
- FRESNO
- PINO
- NOGAL

C A S T I L L A - L A M A N C H A

Repetirás



Junta de Comunidades de
Castilla-La Mancha
www.jccm.es





HOTEL SAN JUAN DE LOS REYES
★★★★



Hotel San Juan de los Reyes

Situado en un emblemático edificio neomudejar del año 1889 en pleno centro de interés turístico de Toledo. Declarado BIC (bien de interés cultural) se destinó en su origen a la fabricación de armas blancas y posteriormente se convirtió en lo que hasta hace poco ha sido la fábrica de harinas San José.

Hoy se ha convertido en un moderno Hotel de 38 habitaciones totalmente equipadas. Dispone de Bar-Restaurante Buffet y Salón para reuniones de trabajo, comidas de empresa y banquetes, con capacidad para 200 personas.

C/ Reyes Católicos, 5 Toledo 45002 España
www.hotelsanjuandelosreyes.com

Reservas.: 902 154 645
Telf.: 925 283 535
Fax.: 925 221 410



HOTEL PINTOR
EL GRECO
★★★★



Alamillos del Tránsito, 13
45002 TOLEDO - ESPAÑA

Teléf.: 902 15 46 45 - 925 28 51 91 • Fax: 925 21 58 19

e-mail: info@hotelpintorelgreco.com

e-mail: reservas@hotelpintorelgreco.com

www.hotelpintorelgreco.com

UNA MUESTRA CON SABOR REGIONAL

Hacia tiempo que la muestra gastronómica regional, que este año celebra su décima edición, no contaba con la participación de restaurantes de todas las provincias castellano-manchegas. En total, serán 18 los restaurantes, 10 de ellos de Toledo, que elaboren los menús que pueden degustarse en el comedor de Farcama, del 4 al 12 de octubre.

Calidad, imagen y servicio son las notas que definen a esta muestra gastronómica, que se desarrolla en un pabellón de 1.200 m², que incluye servicio de comedor, con cabida para 180 comensales, y cafetería y servicio de bufet con sala de degustación, que ofrece la posibilidad de realizar una comida rápida a artesanos y visitantes, al precio de 9 y 13 euros, respectivamente.

Para aquellos comensales que tengan la posibilidad de dedicarle más tiempo a la comida, un servicio personalizado de profesionales de la hostelería servirán los menús elaborados por los restaurantes de la región, que pueden degustarse al precio de 35 euros. Abrirá el comedor el sábado 4 un menú compuesto por: salmorejo andalusí, migas manchegas y cecina de ciervo y canelones rellenos de perdiz con crema de judías blancas; merluza con cama de cebolla azafranada y cordero lacado en miel y especias del Magreb sobre *cus-cus* de piñones y pasas; y mostillo con crema de queso y manzana pochada, de postre. El domingo 5, por su parte, podrá degustarse: ajo blanco con aceite de be-



rrros y uvas, arroz con caza menor y ensalada de trucha asalmónada en escabeche al perfume de vinagre de Jerez; sorbete de limón al cava de Cuevas de Santoyo y Carrillada de ibérico al vino tinto sobre puré de verduras; y helado de yogur griego sobre enrejillado de chocolate dos salsas, de postre. Potaje de garbanzos, callos y mejillón; y arroz meloso de ajetes y almejas con queso manchego y cristal de guindilla; bacalao confitado en lima, frutos secos, patata machacada al pil pil y sopa de almendra y carrillada de ternera, guiso de patatas y jugo de arbequina; y pastel de chocolate y vainilla; el lunes 6. Sinfonía de legumbres con banderillas de sus maridajes y cazuela de senderillas y setas de cardo con colitas de cangrejos de Guadiana; terrina de dorada y gambas con salsa fina de pisto manchego y delicias de ibéricos con arropo de Cencibel; y tarta de requesón con piñones y yema tostada perfumada con aguardiente y acompañada de helado de ciruelas; el martes 7. El miércoles 8 podrá degustarse crema de

(Continúa en la página 88)

coal 
CONSTRUCCIONES ALTERNATIVAS



**Ofrecer una mayor calidad
es la mejor garantía
para seguir construyendo
y seguir creciendo**

Cuesta de Carlos V, 9, 2º Tlfs. 925 25 30 43 - 925 25 05 76 Fax: 925 21 55 04 / 45001 TOLEDO

* 2003
FARCAMA



calabaza con dados de queso manchego y asadillo de pimientos y bacalao; trucha a la manchega con champiñón, bacon y almendras y lomo escabechado y mousse de queso manchego en corona de chocolate con reducción de vino de la Manchuela. El jueves 9, el menú estará compuesto por papas de pulpo con pi-

10 DE LOS PARTICIPANTES EN LA MUESTRA SON RESTAURANTES DE TOLEDO

(Viene de la página 86)

mientos de Henares y langostinos crujientes con salsa de azafrán; láminas de bacalao con espuma de coliflor y virutas de Ocejón y aleta rellena de solomillo ibérico en reducción de Oporto sobre floresta "Galeras"; y helado de bizcocho borracho. Vichyssoise al queso manchego y hojaldre con bacalao al mouse de ajo; manitas de cerdo gratinadas con pasas y patatas al montón, codornices estofadas a la toledana rellenas de setas y pasas al vino Airén; carta "Ricón de Paco" con frutas tropicales y fondo de chocolate; el viernes 10. Anchoas maceradas en vinagre de vino blanco y aceite de arbequina; manitas de ibérico con caracoles y media perdiz estofada "Venta de Aires"; sorbete de vainilla con canela y soufflé alaska; el sábado 11. El último menú estará compuesto por gazpacho de mariscos con frutos rojos, cama de pisto manchego con huevo frito y ensalada de verduras fritas naturales con ven-

tresca de bonito; sorbete de limón de cava de Cuevas Santoyo y cadera de cordero lechal sobre cama de patatas panaderas y helado de aceite de oliva y delicia de mazapán sobre Pedro Ximénez y salsa mandarina.

PRODUCTOS DE LA TIERRA

No sólo eso, 250 m² de ese pabellón gastronómico están ocupados por los ocho stands de alimentación escogidos para esta vigésimo tercera edición de Farcama, entre las más de 30 solicitudes recibidas por Fracaman. La organización de la feria sigue apostando por el sistema rotativo a la hora de seleccionar expositores. El resultado de la selección son los tres stands de quesos, dos de vinos, uno de aceite y otro de azafrán de Toledo y un stand de miel, procedente de la localidad conquense de Tarancón. Una exquisita representación de los productos de la tierra, con denominación de origen.

Inmaculada Sánchez • Fotos: Archivo

5^{Quinta Edición} FORA

Feria Multisectorial de Mora

En el Pabellón Polideportivo Municipal
Horario de 10,00 a 21,00 horas ininterrumpidamente
del 31 de octubre al 2 de noviembre de 2003

Organiza

ASEMYC

ASOCIACIÓN EMPRESARIAL DE MORA Y COMARCA

Avda. del Olivo, 81-1º. 45400 MORA Toledo. Tlfno. 925 32 20 42. Fax. 925 32 20 43. www.asemyc.es e-mail:asemyc@asemyc.es

Hijos de Evaristo Martín, S.A.

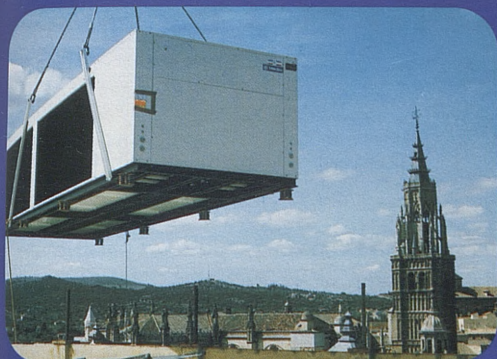

Calidad por principio

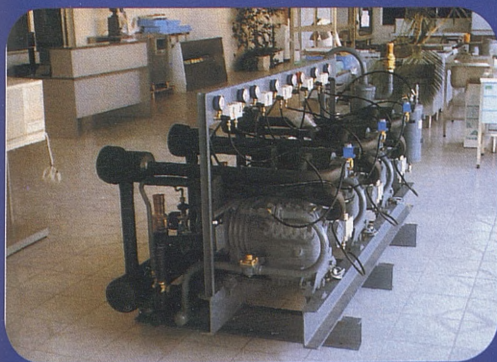

*Calidad por principio,
profesionalidad como filosofía
y garantía como sello.*



*Un equipo trabajando para
usted con el único fin de
conseguir las certificaciones
de mayor prestigio.*

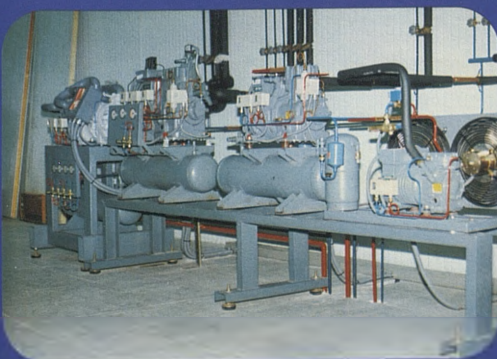

925 23 30 00 - 925 23 30 04 - 925 23 54 15 / Fax: 925 23 30 08
TALLER Y EXPOSICIÓN: CTRA. DE TOLEDO - OCAÑA, KM. 4 (POL. IND) TOLEDO

* 2003
FARCAMA



ARTESANÍA CON NOMBRE PROPIO

PRONTO TENDRÁ UN CONSEJO REGULADOR

Regular la calidad de la artesanía es uno de los primeros objetivos de la recién aprobada Ley Regional de la Artesanía de Castilla-La Mancha que se "estrena" en esta edición de Farcama. Esta es una actividad económica consolidada que genera 17.000 empleos a través de los 3.653 talleres artesanos de la región. De ahí la necesidad de una legislación propia que ya está comenzando a desarrollarse.

Precisamente en aras de este proceso de desarrollo, la consejera de Cultura, **Araceli Muñoz**, anunciaba que los técnicos se encuentran trabajando en la creación de un consejo regulador de la artesanía. Por el momento sólo se han iniciado las primeras conversaciones y se han producido las primeras reuniones, afirmaba Muñoz en declaraciones a esta revista, pero el objetivo es "tener un elemento añadido en nuestros productos artesanales a la hora de comercializarse".

Artesanos y Administración regional trabajan juntos para conseguir el consenso. Por el momento ambas partes tienen clara la necesidad de una marca que distinga la calidad de nuestros productos artesa-

(Continúa en la página 92)

CONSTRUCCIONES JUAN REDONDO, S.A.

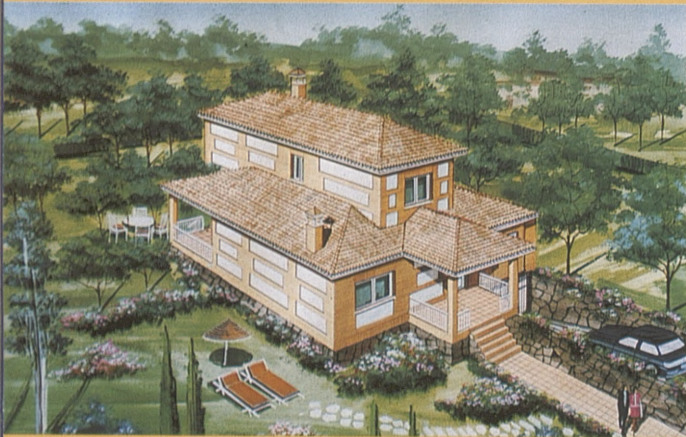

EL MIRADOR DE LOS PINOS (OLÍAS DEL REY)

**CHALETES INDEPENDIENTES EN
RESIDENCIAL LOS PINOS
OLÍAS DEL REY**

**A LA VENTA
TERCERA Y
CUARTA FASES**

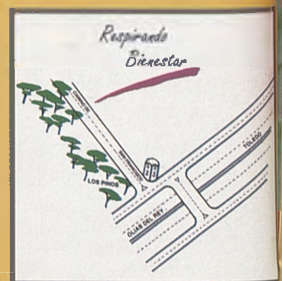

EL MIRADOR DE LA CIUDADELA (OLÍAS DEL REY)

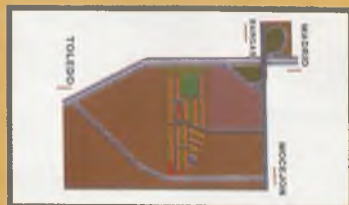

**CHALETES ADOSADOS
CON COCINA AMUEBLADA
AMPLIO JARDÍN
GRAN CALIDAD DE CONSTRUCCIÓN
PRECIO Y FORMA DE PAGO
MUY INTERESANTE**



TELÉFONO 925 36 04 94 - 45270 MOCEJÓN (TOLEDO)

*Reparación y transformación de prendas de piel.
Limpieza de todo tipo de prendas de peletería.
Centro de conservación de peletería.*

Experiencia consolidada



SONSECA: Camino Araciles, s/n. Tel.: 925 38 07 52
MADRID: Santocildes, 2 (Gta. Embajadores). Tel.: 91 506 12 54

* 2003
FARCAMA



Lo mismo que la cerámica de Talavera tiene su propia marca de calidad, la Junta persigue un objetivo parecido y general para toda la artesanía.

MUÑOZ: "ME GUSTARÍA QUE EL CONSEJO FUNCIONARA ANTES DEL ECUADOR DE LA LEGISLATURA"

(Viene de la página 90)

anos, pero ahora es el momento de marcar los criterios "que deben ser suficientemente consensuados y sin que se produzcan rupturas -sentenciaba la consejera- que puedan suponer ningún tipo de quiebra ni exclusión dentro de los diferentes oficios o el conjunto del sector artesano de la región".

Esta marca de calidad que en palabras de la titular de cultura "puede ser la palabra mágica" para el sector permitirá a la artesanía de Castilla-La Mancha posicionarse frente a productos que se están poniendo en el mercado como artesanales y que no cumplen los requisitos mínimos para que se entienda que una pieza es artesana.

La necesidad de crear cuanto antes un consejo regulador es un asunto que ya se ha puesto encima de las mesas de trabajo entre la Consejería y los artesanos. La idea está en marcha.

Del asunto se encargará la Dirección General de Promoción Cultural y los calendarios y plazos están a punto de fijarse. No obstante y según ha manifestado a ECOS la consejera "a mí me gustaría que antes del ecuador de la legislatura contásemos, rodando ya, con este consejo regulador".

Por otro lado se desconoce la denominación de la marca de calidad, aunque "Artesanía de Castilla-La Mancha es un buen nombre" para nuestros productos artesanos.

Prado Arriero • Fotos: Archivo



Tintorería Pascual

los mejores amigos de su ropa **estamos en**

SERVICIO A DOMICILIO (Toledo)

925 222 138

AMPLIE SU NEGOCIO O ESTABLECIMIENTO con una sucursal de tintorería
CONCESIONARIO EN EXCLUSIVA PARA SU PUEBLO O BARRIO

c/ Sierpe, 8

MUESTRA GASTRONÓMICA CASTELLANO MANCHEGA

(Del 4 al 12 de Octubre de 2003 en la XXIII Feria de Artesanía de Castilla La Mancha. Recinto Ferial de la Peraleda. Toledo)

FECHA	RESTAURANTES	PRIMEROS PLATOS	SEGUNDOS PLATOS	POSTRE
4 Octubre	CASON DE LOS LOPEZ Toledo CASA DEL TEMPLE Toledo	<ul style="list-style-type: none"> Salmorejo andalusi, migas manchegas y cecina de ciervo Canelones rellenos de perdiz con crema de judías blancas 	<ul style="list-style-type: none"> Merluza con cama de cebolla azafranada Cordero lacado en miel y especias del Magreb sobre cous cous de piñones y pasas 	<ul style="list-style-type: none"> Mostillo con crema de queso y manzana pochada
5 Octubre	LA ALACENA Toledo GRAN MONTERIA Toledo	<ul style="list-style-type: none"> Ajo blanco con aceite de berros y uvas Arroz con caza menor Ensalada de trucha asalmonada en escabeche al perfume de vinagre de Jerez 	<ul style="list-style-type: none"> Sorbete de limón al cava de Cuevas de Santoyo Carrillada de ibérico al vino tinto sobre puré de verduras 	<ul style="list-style-type: none"> Helado de yogourt griego sobre enrejillado de chocolate dos salsas
6 Octubre	ADOLFO Toledo LOCUM Toledo	<ul style="list-style-type: none"> Potaje de garbanzos, callos y mejillón Arroz meloso de ajetes y almejas con queso manchego y cristal de guindilla 	<ul style="list-style-type: none"> Bacalao confitado en lima, frutos secos, patata machacada al pil pil y sopa de almendra Carrillada de ternera, guiso de patatas y jugo de arbequina 	<ul style="list-style-type: none"> Pastel de chocolate y vainilla
7 Octubre	ASADOR SAN HUBERTO Ciudad Real CASA PEPE Carrión de Calatrava (CR)	<ul style="list-style-type: none"> Sinfonía de legumbres con banderillas de sus mandajes Cazuela de senderillas y setas de cardo con colitas de cangrejos del Guadiana 	<ul style="list-style-type: none"> Terrina de dorada y gambas con salsa fina de pisto manchego Delicias de ibéricos con arrope de Cencibel 	<ul style="list-style-type: none"> Tarta de requesón con piñones y yema tostada perfumada con aguardiente y acompañada con helado de ciruelas rojas
8 Octubre	ATENEO ALBACETENSE Albacete POSADA REAL Albacete	<ul style="list-style-type: none"> Crema de calabaza con dados de queso manchego Asadillo de pimientos y bacalao 	<ul style="list-style-type: none"> Trucha a la manchega con champiñón, bacon y almendras Lomo escabechado 	<ul style="list-style-type: none"> Mousse de queso manchego en corona de chocolate con reducción de vino de la Manchuela
9 Octubre	EL FOGON DEL VALLEJO Alcovera (GU) LAS GALERAS Tarazona (GU)	<ul style="list-style-type: none"> Patatas de pulpo con pimientos del Henares Langostinos crujientes en salsa de azafrán 	<ul style="list-style-type: none"> Láminas de bacalao con espuma de coliflor y virutas del Ocejón Aleta rellena de solomillo ibérico en reducción de Oporto sobre floresta "Galeras" 	<ul style="list-style-type: none"> Helado de bizcocho borracho
10 Octubre	RINCÓN DE PACO Cuenca ASADOR EL FOGON Talavera de la Reina (TO)	<ul style="list-style-type: none"> Vichyssoise al queso manchego Hojaldre con bacalao al mousse de ajo 	<ul style="list-style-type: none"> Manitas de cerdo gratinadas con pasas y patatas al montón Codornices estofadas a la Toledana rellenas de setas y pasas al vino Airén 	<ul style="list-style-type: none"> Carta "Rincón de Paco" con frutas tropicales y fondo de chocolate
11 Octubre	EL PORTICO Toledo VENTA DE AIRES Toledo	<ul style="list-style-type: none"> Anchoas maceradas en vinagre de vino blanco y aceite de arbequina Crema de cangrejos 	<ul style="list-style-type: none"> Manitas de ibérico con caracoles Media perdiz estofada "Venta de Aires" 	<ul style="list-style-type: none"> Sorbete de vainilla con canela Soufflé alaska
12 Octubre	ALMENA Toledo POSADA DE LA CAL Orgaz (TO)	<ul style="list-style-type: none"> Gazpacho de maniscos con frutos rojos Cama de pisto manchego con huevo frito Ensalada de verduritas fritas naturales con ventresca de bonito 	<ul style="list-style-type: none"> Sorbete de limón al cava de Cuevas de Santoyo Cadera de cordero lechal sobre cama de patatas panaderas 	<ul style="list-style-type: none"> Helado de aceite de oliva y delicia de mazapán sobre Pedro Ximénez y salsa mandarina



Federación Regional
de Empresarios
de Hostelería de
Castilla-La Mancha



Junta de Comunidades de
Castilla-La Mancha



* 2003
FARCAMA

SI DON QUIJOTE LEVANTARA LA CABEZA... ...IRÍA A FARCAMA

Un lugar destacado en la Feria Regional de Artesanía del próximo año tendrá la celebración del IV Centenario de la publicación de El Quijote, en 2005. Así lo confirmaba la consejera de Cultura, **Araceli Muñoz**, quien afirmaba que el IV Centenario tendrá "un lugar destacado como queremos que tenga el conjunto de la acción cultural pero pensando en esa cultura como un elemento de dinamización económica para Castilla-La Mancha".

El objetivo de esta celebración no es otro que universalizar el conocimiento de esta comunidad autónoma, y qué mejor foro que Farcama para conseguirlo. Por este espacio ferial pasan cada año más de 100.000 personas llegadas de nuestra región pero también de otras comunidades autónomas vecinas.

(Continúa en la página 96)



Tu Restaurante en TOLEDO



 Hamburguesa con queso 1€



 Helado y Café 1€



 2 Pasteles de manzana 1€

AHORRA HASTA UN 40%



 McPollo* 2€



 Doble con queso y patatas fritas* 2€



 3 Pechuguitas de pollo 2€

*Celebra tu
Cumpleaños
en
McDonald's*

Abierto domingos
y festivos

Plaza de Zocodover, 13-TOLEDO.



i'm lovin' it™



Ruarte

JESÚS RUIZ

FÁBRICA DE MUEBLES
Y ALTA DECORACIÓN

Exponemos en
FARCAMA
Calle E,
Stand nº 32



**Realizamos
sus muebles a
medida,
puertas,
escaleras,
artesonados.**

**DECORAMOS SU VIVIENDA,
CHALET, HOTEL,
RESTAURANTE
CON LAS MADERAS MÁS
NOBLES, NOGAL, FRESNO,
ROBLE, CEREZO Y PINO**



Visite nuestra fábrica y exposición en **SONSECA**
"EL ENCANTO DE ANTAÑO", en Avda. de Europa, 43. Tlf.: 925 381 653.

2003
FARCAMA



Todavía no hay proyectos concretos pero la vigésimo cuarta edición de Farcama será especial. La cercanía del IV centenario de la publicación de El Quijote tendrá la culpa.

CULTURA QUIERE TENER LISTAS LAS ACTIVIDADES ANTES DEL FINAL DE AÑO

(Viene de la página 94)

Seguramente que en esta edición, aunque no se ha programado de forma expresa, los foros de reuniones y presentaciones previstos a lo largo y ancho de toda la Feria, tratarán este asunto. Aunque el programa que incluye el dossier no tiene concretada ninguna reunión este sentido, lo cierto es que todavía hay tiempo para tratar la cuestión.

Precisamente en estos foros de encuentro, con intercambio de opiniones, experiencias, proyectos entre los profesionales y las instituciones, permitirán poner so-

bre la mesa "como el objetivo genérico de universalizar la región puede trasladarse a los objetivos concretos de los artesanos de cara al IV Centenario", afirmaba la consejera.

Así las cosas durante el final de este año los proyectos en torno a esta celebración estarán definidos. A partir de ese momento comenzará la promoción de un evento que se verá totalmente reflejado en la vigésimo cuarta edición de la Feria Regional de Artesanía. Pero no será el único. Cultura trabaja en ello.

Prado Arriero • Fotos: Archivo

Mobelkit
bricolaje

tu centro de bricolaje en Toledo



ASTIGARRAGA

ASTIGARRAGA



MESA ESCRITORIO
Madera de Haya
49,90 euros



MESA PARA ORDENADOR
142,00 euros

MESA PARA ORDENADOR
madera de haya,
cantos redondos
59,95 euros



Mobelkit
bricolaje



· PARKING PROPIO · CORTE DE TABLEROS · TODO PARA SU JARDIN · FRENTES INTERIORES DE ARMARIO · MUEBLES EN KIT
· COCINAS A MEDIDA · TODO TIPO DE MAQUINARIA PARA MADERA Y ACCESORIOS · OFERTAS EN PINTURA

ABIERTO SABADOS TARDE

C/ JARAMA, PARCELA 98-B. TEL/FAX: 925 231 840/ 10. POLIGONO INDUSTRIAL DE TOLEDO. C.P: 45007



¿Qué es el confort?

Es que te sientas protegido.

- Atención inmediata en caso de urgencias.
- Comprobamos la instalación cada cuatro años.
- Amplia gama de productos y servicios para la seguridad del hogar.

Es que puedas llevar una vida tranquila.

- Planes personales de pago, ajustados a la economía familiar.
- Lectura bimestral, para que la factura se ajuste a lo realmente consumido.
- Financiación de instalaciones.
- Factura agrupando todos los servicios contratados, para una mayor comodidad.

Es que nos tengas siempre al alcance de tu mano.

- Teléfono de atención gratuito 24 horas, 900 760 760.
- Gestiones online en www.gasnatural.com.
- Atención personalizada en los Centros Gas Natural.

Es Gas Natural.

Una gran compañía que día a día está detrás de tu confort.



**gasNatural**

Siempre en buenas manos

La extraña venta del Toledo a Gó... El Toledo se debate hoy entre
pone al club al borde de la desapa... Segunda B y la Autonómica

A. VARELA

El club de fútbol de Toledo se encuentra en una situación crítica tras la venta del club a Gó...
El club de fútbol de Toledo se encuentra en una situación crítica tras la venta del club a Gó...
El club de fútbol de Toledo se encuentra en una situación crítica tras la venta del club a Gó...



Invercon SAD, con sede en Murcia
nueva denominación del Toledo

Ministerio de Sanidad

Se ha formado un grupo de trabajo para...
Se ha formado un grupo de trabajo para...
Se ha formado un grupo de trabajo para...



incertidumbre

Descartada la última posibilidad de
regreso del C.D. Toledo a la ciudad

El actual propietario, Paco Gómez, no emite ninguna respuesta a la...
El actual propietario, Paco Gómez, no emite ninguna respuesta a la...
El actual propietario, Paco Gómez, no emite ninguna respuesta a la...



NO SOMOS HISTORIA...



...SEGUIREMOS HACIENDO HISTORIA

C.D. TOLEDO, 75 AÑOS CREANDO ILUSIÓN.

¡¡¡ABÓNATE!!!

¡¡¡ABÓNATE!!!

INFORMACIÓN Y VENTA: OFICINAS DEL ESTADIO O EN EL TELÉFONO 925 25 18 50

VIVIR EN TOLEDO



Vistahermosa



Edificio Vistahermosa. C/ Reino Unido 3, 4ª 45005 TOLEDO.
Tels: 925 22 32 08 / 30 13. Fax: 925 22 32 50. www.vistahermosa.com



MINIPARK del *Señorío*

VENTA Y ALQUILER DE NAVES

Industriales-comerciales y edificio de oficinas
en primera línea de autovía.

Naves desde 225 m²

Urbanización privada

Guarda de seguridad

Estructura de hormigón

Cumplimiento de normativa
contra incendios

Excelentes calidades



Nueva Sede del Grupo MADRIGAL ➤

Marque la Diferencia

expansiona
CASTILLA-LA MANCHA
empresa del grupo MADRIGAL

PROMUEVE Y VENDE

CONSTRUYE



MADRIGAL

Teléfono de Información:

925 55 80 97

Autovía MADRID-TOLEDO, Km. 33 • SEÑORÍO DE ILLESCAS